

Cannabis Magazine

4,45€

nº70 2010 Publicación para adultos 4,45 € - En Canarias 4,65 €

Cannabis Magazine

¡El cannabis de la A a la Z!

La revista del Cáñamo y las Tecnologías Alternativas

REGALAMOS
SEMILLAS EN EL
PRÓXIMO NÚMERO

Mira en el Interior
para saber más

Spannabis 2010

Enfermedades del cannabis - Detección temprana del sexo

Fabrica tu NFT - Cannabis y personalidad

Sabiduría drogófila: Entrevista a Antonio Escohotado

Sexo, drogas y la Beat Generation en la Península Ibérica





GHE

eurohydro.com

BioSevia TERRA



ADITIVOS NATURALES Y BIOLÓGICOS

Los BioBoosters



BioBloom en floración, BioRoots para las raíces, y BioProtect en prevención.

Mineral Magic



Un polvo de silicato que también contiene más de 60 sales minerales.

Diamond Nectar



Un ácido fólvico de la más alta calidad.



APLICACIÓN:

BioSevia Grow : 1 - 2 ml / L

BioSevia Bloom : 1 - 2 ml / L

BM : 10 g/100 L - 6 - 8 semana

BRINGING NATURE AND TECHNOLOGY TOGETHER

Director:

Agustín Lacalle

Redactor jefe:

Raúl del Pino

Publicidad / Administración:

Belén González

Elena P. Rumpler

Colaboradores:

Alicia Castilla, Alvaro Soldevila,

Coquín Artero, David Gutiérrez,

Ed Rosenthal, Eduardo Hidalgo,

Elena P. Rumpler, Elías Vida,

Elisa Guerra, Fernando Caudevilla,

Franco Lojacono, Garzón Marley,

Gato, Green Light,

Isidro Marín Gutiérrez,

Javier Marín, Jim Containerhunter,

José Manuel Menéndez,

J.C. Ruiz Franco, Leandro Gado,

Luis Hidalgo, Luis Otero,

Massimiliano Salami,

Noucetta Kehdi, Rafael Agulló,

Ronald Glas, SeedFinder, The Rookie

Verónica Pérez, Victor G. Romano,

Wernard Bruining

Redacción y Publicidad:

Ctra. M-111, km 7.300

Paracuellos del Jarama

28860 MADRID

Tel.: +34 91 658 45 20

Fax: +34 91 790 38 98

www.cannabismagazine.es

info@spannabis.com

Distribuye: COEDIS

Dep. Legal: M. 50.048-2004

ISSN: 1889-5158

Imagen de portada:
Spannabis

La séptima edición de Spannabis ya es una realidad y muy probablemente seas uno de los privilegiados que han acudido a la feria y hayas recibido este ejemplar de forma gratuita.

Cannabis Magazine crece cada año junto a Spannabis y los próximos números de esta revista contarán con 16 páginas más. Unas páginas que servirán para darte más información y nuevos contenidos. Además, en los próximos meses nuestra revista vendrá cargadita de regalos y sorpresas. Para ir abriendo boca, en la próxima edición te regalamos semillas del prestigioso banco nacional Pyramid Seeds, que nos dará lo más exquisito de su catálogo, incluyendo alguna campeona.

Pero volvamos a Spannabis. Esta feria que está en marcha es el exponente de que algo está cambiando en la mentalidad del tejido social en torno al cannabis. Spannabis y el resto de ferias que organizamos en España viven una total normalización y cuentan con el respaldo de empresarios, políticos, ayuntamientos e instituciones como la AFE (Asociación de Ferias Españolas). Un respaldo sin el cual esta realidad no sería posible. Algo parecido ocurre en todo el sector, son muchos los que encuentran apoyo donde antes no lo había.

Los defensores del cannabis terapéutico, tema con el cual Spannabis está especialmente sensibilizado, están consiguiendo que la marihuana sea reconocida como medicina para tratar muchos tipos de dolencias y enfermedades, e incluso ejercer un papel adaptógeno en personas con depresión u otros tipos de trastornos de la conducta.

El hecho es que gracias al cannabis terapéutico se ha conseguido que una gran parte de la población se sensibilice y se están obteniendo avances en derechos civiles que repercuten en los usuarios lúdicos. Pero también la industria y el sector cañamero está en constante crecimiento, consiguiendo capear la crisis a base de tesón, buen trabajo e ingenio. Además, el consumidor de marihuana está logrando salir del estereotipo del "fumeta pasota desaliñado" para pasar a formar parte de cualquier estrato social, condición, creencia o profesión, siendo quizás esto uno de los factores que más está ayudando a conseguir una normalización del consumo de cannabis. En los pasillos de Spannabis es cada vez más frecuente encontrar a gente muy mayor o enfermos interesándose por nuestra maravillosa planta. También los medios de comunicación empiezan a tratar el tema del cannabis con un enfoque más realista y objetivo, a pesar de que algunas veces caen en la ignorancia y la desinformación.

Es por todo esto, que tras siete ediciones, Spannabis, goza de buena salud y crece edición tras edición.

Pero (tenía que haber un "pero") no es oro todo lo que reluce. Hay peligros reales que acechan al movimiento cannábico y a los progresos conseguidos. Por un lado, que el movimiento social alrededor del cannabis vuelva a dormirse en los laureles. Por otro, el peligro inminente de un cambio de gobierno en las próximas elecciones. Pues si bien el gobierno de ZP será, entre otras cosas, recordado por haber impuesto el mayor número de multas y sanciones por tenencia y consumo de estupefacientes, no debemos olvidar el regalito que el PP nos dejó como ley en su cruzada de lo absurdo, antes del perder el gobierno en el año 2004, en la que se prohibieron más de 400 plantas y compuestos que se vendían en grow shops, smart shops y herbolarios, abocando al cierre a muchos establecimientos. Por desgracia no es el cuento de "que viene el lobo" si no la cruda realidad de la que penden de un hilo miles de familias que viven de la industria del cáñamo y de la ilusión de ver un mundo más libre.

¡Disfrutad de la Feria! 🍃





World of Seeds

cannabis seeds around the world

Amsterdam



AUTOFLOWERING COLLECTION

FEMINISED



World Seeds

Algan Kush Ryder
The Autoflowering Collection

3 Seeds
24 €



www.worldofseeds.com

MEDICAL COLLECTION

FEMINISED



World Seeds

Algan Kush x Tumbolt
The Medical Collection

3 Seeds
27 €



www.worldofseeds.com

THE LEGEND COLLECTION

FEMINISED



World Seeds

Mazar Kush
The Legend Collection

3 Seeds
33 €



www.worldofseeds.com

FEMINISED



World Seeds

New York Special
The Legend Collection

3 Seeds
30 €



www.worldofseeds.com

PURPLE COLLECTION

FEMINISED



World Seeds

3 Seeds
30 €



www.worldofseeds.com

Mas información en:

www.worldofseeds.com

Distribuidor:

HEMP PASSION

Tel. 961 59 52 75

www.hemp passion.com

Otros distribuidores en web



Pide el nuevo catalogo gratuito 2010 con calendario lunar, en tu distribuidor oficial World of Seeds.

PURE ORIGIN COLLECTION**DIAMOND COLLECTION**

	3 semillas	7 semillas	12 semillas
♀			
AFGAN KUSH	18.50 €	43 €	72 €
AFGAN KUSH RYDER	24 €	50.40 €	77.70 €
AFGAN KUSH SPECIAL	28.50 €	63 €	108 €
AFGAN KUSH x BLACK DOMINA	32 €	67 €	103 €
AFGAN KUSH x WHITE WIDOW	32 €	67 €	103 €
AFGAN KUSH x YUMBOLT	27 €	57 €	87 €
AFGAN KUSH x SKUNK	19.50 €	40€	63 €
AMNESIA	20 €	46 €	77 €
BRAZIL AMAZONIA	17.50 €	40 €	69 €
COLOMBIAN GOLD	19.50 €	45.00 €	75 €
CRONIC HAZE	17.60 €	38.85 €	66.60 €
DELIRIUM	23 €	53 €	90 €
DOMINA START	18.55 €	40.95 €	70.20 €
HIGH TENSION	17.50 €	40 €	69 €
KETAMA	18.50 €	43 €	72 €
KILIMANJARO	19.50 €	45 €	75 €
MADNESS	19.50 €	45 €	75 €
MAZAR x GREAT WHITE SHARK	25 €	52.50 €	81 €
MAZAR x WHITE RHINO	27 €	57 €	87 €
MAZAR KUSH	16.95 €	37.60 €	64.45 €
NEW YORK 47	18.95 €	41.80 €	71.65 €
NEW YORK SPECIAL	28.50 €	63 €	108 €
NORTHERN LIGHT x SKUNK	19.50 €	40 €	63 €
NORTHERN LIGHT x BIG BUD	27 €	57 €	87 €
OBSESSION	17.50 €	40 €	69 €
PAKISTAN RYDER	23 €	48.30 €	74.50 €
PAKISTAN VALLEY	19.50 €	45 €	75 €
PRIVILEGE	20 €	46 €	77 €
SKUNK 47	18.95 €	41.80 €	71.65 €
SOUTH AFRICAN KWAZULU	21 €	48 €	80 €
SPACE	20 €	46 €	77 €
STAR 47	18.95 €	41.80 €	71.65 €
STONED INMACULATE	18.50 €	43 €	72 €
STRAWBERRY BLUE	16.65 €	36.75 €	63 €
WILD THAILAND	17.50 €	40 €	69 €
YUMBOLT 47	18.95 €	41.80 €	71.65 €

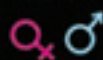

Linea PURE ORIGIN COLLECTION (semillas regulares) 10 semillas 19.90 €

COLLECCIONES: (8 semillas, 4 Variedades diferentes)

INDICA COLLECTION	42.00 €
SATIVA COLLECTION	43.00 €
INDICA DIAMOND COLLECTION	42.00 €
SATIVA DIAMOND COLLECTION	45.00 €

fseeds.eu



Noticias	
Redacción	
Noticias verdes	8
IACM	10
Noticias	12
CULTIVO BÁSICO	18
The Rookie	
Detección temprana del sexo	
NFT-Sistemas de película nutritiva	22
Jim ContainerHunter	
CULTIVO AVANZADO	28
Luis Hidalgo	
Crianza Cannábica	
Mejora genética vegetal básica.	
Variedades autoflorescentes	
CULTIVO AVANZADO	34
AutoMan	
Cultivo intensivo en terraza.	
Floración automática Final	
CONTROL DE PLAGAS	40
Dr. Grow	
Enfermedades del Cannabis	
CONTROL BIOLÓGICO	48
ATC Biologic	
Control biológico de plagas	
SURFEANDO POR INTERNET	54
Jim ContainerHunter	
Bancos de semillas de todo el mundo. Capítulo XIII	
LA CATA	62
Ed Rosenthal	
Gonzo#1, Granddaddy Grape Ape, Grape Krush	
CONSULTORIO CANNÁBICO	68
Gworld Services	
DIRECTORIO DE GROWS	76
COCINA CANNÁBICA	84
Swami Canna	
Mantequilla Cannábica	
COSMÉTICA CANNÁBICA	88
Dra. Andrea Cynthia Mindlin	
El mundo a tus pies	
LEGALIDAD	94
Abogado Mal Pagado	
Panorama nacional	
ARGENTINA	100
Jordi Pained	
Alcohol contra otras drogas	
HISTORIA	106
Isidro Marín	
El consumo de cannabis en África subsahariana	
Sexo, drogas y la beat generation en la Península Ibérica	114
Ana Santonja	
PLANTAS MÁGICAS	118
Luis Otero	
Lechuga silvestre. Para soñar	
DROGAS INTELIGENTES	124
Juan Carlos Ruiz	
Sabiduría drogófila: Entrevista a Antonio Escotado	
REDUCCIÓN DE RIESGOS	130
E. Hidalgo	
Campañas publicitarias contra la droga, ¿Sirve para algo? III	
CANNABIS Y PERSONALIDAD	136
Psicotar	
Implicaciones prácticas	
CONSULTORIO MÉDICO	142
F. Caudevilla	
SPANNABIS 2010	158



40

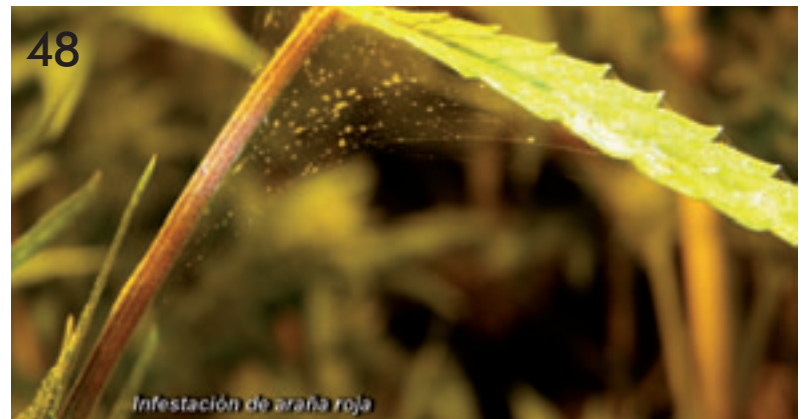

48



84



88



100



114

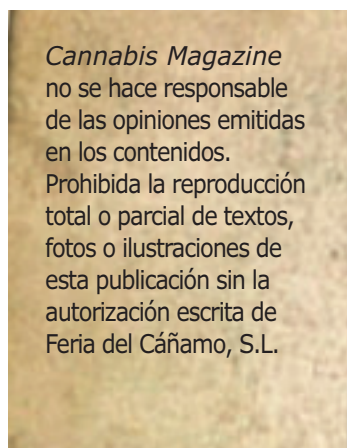

Cannabis Magazine no se hace responsable de las opiniones emitidas en los contenidos. Prohibida la reproducción total o parcial de textos, fotos o ilustraciones de esta publicación sin la autorización escrita de Feria del Cáñamo, S.L.

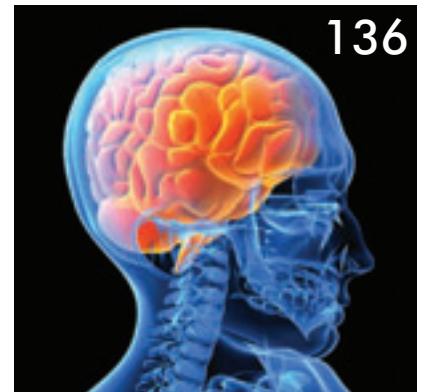

136

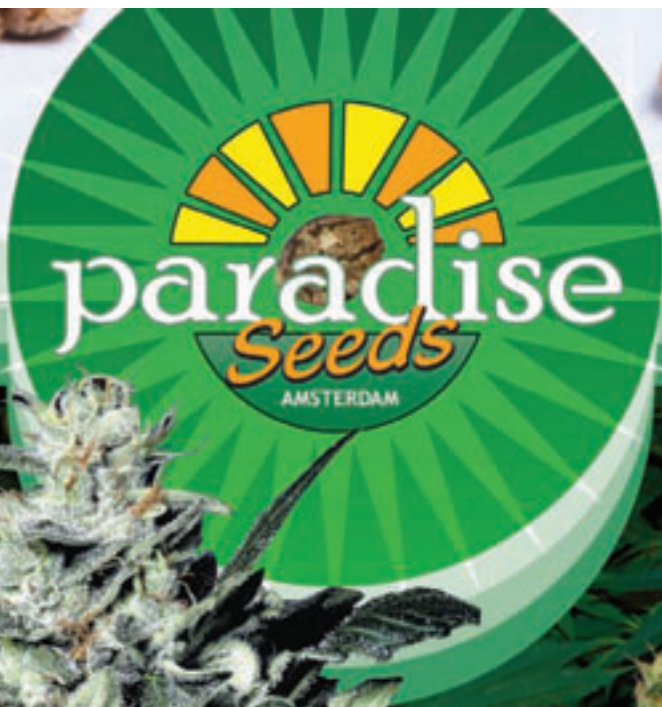

* Segundo premio Seed Cup 2008 Italia (Categoría Indica) * Planta del año 2009 / 2010 España

"Una de las Indicas más fuertes"

Sensi Star®

"Muchos fumadores y cultivadores han clasificado la Delahaze entre sus tres haze favoritas."

Delahaze®

Automaria®

"Floracion muy rapida"

Pack de coleccionista

¡3 alucinantes Sativas y Índicas premiadas!
2 semillas de cada variedad en un pequeño paquete, con un total de 6 semillas.

SEMILLAS NORMALES Y FEMINIZADA,
EN UN PACK CON 3,5 O 10 SEMILLAS

FINEST SEED COLLECTION

Paradise Seeds B.V. Postbox 377, 1000 AJ Amsterdam, Holland
tel: +31 20 6795422, fax: +31 342 461027
info@paradise-seeds.com, www.paradise-seeds.com



Más infraestructuras insostenibles gracias a la Ley de Economía Sostenible

La futura Ley de Economía Sostenible se utilizará para mantener el gasto en infraestructuras a pesar de los recortes presupuestarios. Ecologistas en Acción considera que es un ejemplo claro de cómo la Ley no busca la sostenibilidad.

José Blanco, Ministro de Fomento, anunció que, pese al recorte presupuestario previsto para su ministerio, se mantendrán las inversiones previstas en infraestructuras de 15.000 millones de euros hasta 2011, 7.000 para este año.

Para ello fomentará los acuerdos público-privados, de forma que la financiación sea en un 50% por el Banco Europeo de Inversiones (BEI), entre un 20 y un 30% por el Instituto de Crédito Oficial (ICO), y el resto, a partes iguales, entre las constructoras adjudicatarias de la obra y la banca. Para conseguir el dinero privado se realizarán avales públicos para los

préstamos, transfiriéndose todo el riesgo de la inversión a entes públicos.

Las infraestructuras a las que se refiere José Blanco son las incluidas en el Plan Estratégico de Infraestructuras de Transporte (PEIT), que supone 6.000 nuevos kilómetros de autovías y 9.000 de alta velocidad, entre los que se encuentran el AVE a Galicia, como señaló también ayer el Ministro. Actualmente ya somos el país europeo con más kilómetros de autovías y, este año, seremos el primer país del mundo en número de kilómetros de alta velocidad ferroviaria. Todo ello produce que las emisiones de gases de efecto invernadero en el sector del transporte estén desatadas.

El mecanismo de financiación público-privada estará facilitado por la futura Ley de Economía Sostenible, actualmente en



proceso de tramitación. En concreto los artículos comprendidos en el capítulo V.

Para Ecologistas en Acción queda, una vez más, patente la nula sensibilidad ambiental de este Gobierno, tanto por sus iniciativas políticas, como por la legislación que impulsa.

Greenpeace denuncia que con los objetivos de reducción de emisiones presentados se alcanzarán 3°C

Greenpeace considera un rotundo fracaso la debilidad de los compromisos de reducción de emisiones presentados. Esta fragilidad confirma que dicho acuerdo no sólo carece del consenso necesario que habría permitido su aprobación en el seno de Naciones Unidas, sino que los países que lo firmaron tampoco se lo toman en serio. Por esta razón han presentado los mismos compromisos de reducción que ya pusieron sobre la mesa en Copenhague, sabiendo que son totalmente insuficientes para frenar el cambio climático.

En este sentido, la organización ecologista alerta de que la suma de los compromisos que integran el "Acuerdo" representa un aumento de la temperatura global de más de 3°C, en comparación con los niveles preindustriales, que se sitúa lejos de los 2°C que la ciencia ha establecido como límite infranqueable (2). Greenpeace analiza las repercusiones de los objetivos de reducción de emisiones presentados hasta la fecha en el informe The third degree (3), en el que se pone de manifiesto que sólo con un aumento de 1,5°C los impactos sociales, ambientales y económicos serían devastadores.

"Este acuerdo se negoció y firmó al margen del procedimiento de Naciones Unidas por lo que muchos países no quisieron ratificarlo en la sesión plenaria final de la cumbre de Copenhague", ha declarado Aida Vila, responsable de la campaña de cambio climático y energía de Greenpeace. "Los países que lo firmaron han desaprovechado este mes de enero en el que tenían que aumentar sus compromisos de reducción de emisiones, si querían demostrar al mundo que este acuerdo no es sólo un lavado de cara".

Greenpeace califica el "Acuerdo" de Copenhague como una débil declaración política y se pregunta si, tras fallar en su primera tarea (aportar compromisos de reducciones ambiciosos), los países firmantes serán capaces de comprometerse a las cifras de apoyo financiero necesarias -tanto a corto como a largo plazo- para afrontar la lucha contra el cambio climático en los países en desarrollo.

En este sentido, Greenpeace recuerda que los países industrializados deberían alcanzar una reducción de emisiones del 40% para 2020 (tomando como referencia los niveles de 1990) para asegurar que el calentamiento global permanece por debajo de los 2°C y que, además de que los objetivos presentados hasta la fecha oscilan sólo entre el 11% y el 19%, existe un elevado riesgo de que la utilización de créditos obtenidos de la protección de los bosques para compensar emisiones contribuya a debilitar estos objetivos todavía más.

Además de las reducciones de emisiones de los países industrializados, la organización ecologista recuerda la necesidad de que los países en desarrollo desvíen entre un 15% y un 30% su ritmo de crecimiento de emisiones, desafío que sólo podrán afrontar con el apoyo financiero de los países industrializados: 110.000M de euros para proteger los bosques, invertir en energías limpias y adaptarse a los impactos del cambio climático que ya son inevitables.

Paralelamente a la crítica a los países industrializados por su falta de voluntad climática, Greenpeace felicita iniciativas como la de la República de las Islas Marshall, una de las zonas habitadas del



planeta más afectadas por el aumento del nivel del mar, que pese a tratarse de un país en desarrollo se ha comprometido a reducir sus emisiones en un 40% para 2020 en un intento de hacer todo lo posible por impedir su desaparición del mapa.

"Hoy se ha dado otro paso en falso en la lucha contra el cambio climático y no podemos perder más tiempo. Hay que empezar a trabajar para alcanzar en México el acuerdo ambicioso, justo y legalmente vinculante que el planeta necesita. Este acuerdo es posible pero si países como Dinamarca siguen rebajando las expectativas tendrán que responder de un eventual fracaso en México ante los millones de víctimas que el cambio climático va a provocar en todo el mundo" ha concluido Vila.

En este sentido, Greenpeace ha hecho un llamamiento al Gobierno de México para que continúe jugando un papel importante en las negociaciones y refuerce su liderazgo en positivo de cara a la cumbre para asegurar que el resultado de la COP16 no se queda por debajo de sus posibilidades reales, como sucedió en Copenhague.

SEMILLAS

FEMINIZADAS

ENVASES

3 - 6 - 9



AFRICAN FREE



PAPA'S CANDY



MISSING



MONSTER



HIGH LEVEL



NEXUS

Os esperamos en el STAND 27 de la feria Spannabis 2010



VENENO



JAMAICAN DREAM



PINK PLANT



TNT KUSH



www.evaseeds.com

NEXUS MISSING VENENO PAPA'S CANDY MONSTER HIGH LEVEL AFRICAN FREE PINK PLANT TNT KUSH JAMAICAN DREAM

- Los fertilizantes se liberan balanceadamente, por este motivo la planta desarrolla un sistema de raíces muy fuerte y un crecimiento sólido.
- Un sabor y olor dulce del producto final
- Consolida la tierra, con tal motivo el sustrato se queda en condiciones óptimas
- El producto final se endurece de manera natural
- Anti-contaminante y ecológico
- El efecto de fertilizantes orgánicos se refleja en una gran cosecha y un gran confort de cultivación
- De fácil manejo
- Excelente calidad por un precio favorable
- Incluye un útil esquema de crecimiento, basado en 20 años de experiencia
- Apropiado para la cultivación interior y exterior
- Ideal para todas las etapas de crecimiento y floración
- Preguntas? Reciba asistencia directa via askerwin@atami.com



BLOOMBASTIC *Box*



Tu paquete completo!

El box Bloombastic contiene nutrición, booster, protector y estimulador de raíces en un solo paquete!

Ultra concentrado!

Más componentes activos y menos lastre; Bloombastic es más concentrado como todos otros boosters!

Protegiendo tu planta!

Estimula el proceso de enzimas, así tus plantas estarán menos sensitivas por los factores de estrés!

Bloombasting tu planta!

Aumenta el contenido de azúcar y consiguientemente el peso y el aroma de tu planta – flores grandes!

De uso fácil, por todos tipos de sustratos!

Usa en hydro, tierra o coco. Bloombastic está adecuado por todos cultivadores. Solamente sigue las instrucciones del esquema de crecimiento de Atami!



Absuelto el presidente de la S.E.C.A.

El pasado 29 de diciembre, el presidente de la S.E.C.A., Alfonso de la Figuera Aranda, fue absuelto del presunto delito de tráfico de sustancias que no causan grave daño a la salud por la jueza del Juzgado de lo Penal nº 3 de Zaragoza, María del Milagro Rubio Gil. El abogado de la defensa, Eduardo Cremades Vegas, había solicitado la nulidad del caso por errores en la instrucción, mientras que la fiscalía inicialmente había pedido 3 años y medio de cárcel y 17.000 € de multa para el acusado, más 10.000 € de multa y 3 años de cierre del local de la Sociedad de Estudios del Cáñamo de Aragón, por un delito contra la salud pública con los agravantes de asociación ilícita y local abierto al público. En su alocución final, la acusación retiró este último agravante, mientras que la defensa aludió también a las atenuantes de colaboración con la policía y drogadicción.

Transcurrido el plazo para recurso, la sentencia absolutoria resulta firme. En ella, se alude a la jurisprudencia del consumo compartido aprobada en el Tribunal Supremo y en la que se basa el estudio Soto-Muñoz del Instituto de Criminología Andaluz, con sede en la Facultad de Derecho de la Universidad de Málaga y dirigido por el catedrático cincovillés José Luis Díez-Ripollés, publicado en la Revista de Criminología nº 7 de la UNED, de junio de 2001, en el que se indicaban las bases por las que la SECA ha pretendido abrir un hueco para una legislación europea común, respetuosa con la bioética (uno de cuyos principios afirma que no se puede a tratar a un ciudadano en contra de su voluntad, como, por ejemplo, impidiéndole el acceso a determinadas plantas), con la salud pública (esmerándose en impedir el acceso de las sustancias a terceros menores de edad o no consumidores habituales), con la libertad de conciencia (permitiendo a aquellas personas que, conscientes del posible uso terapéutico para ellos de sustancias proscritas de la medicina tradicional en el último siglo, pretenden, al menos, probarlas, ante el cúmulo de efectos secundarios de la medicina "oficial"), y en concordancia con los informes Buittenweg y Catania del Parlamento Europeo (años 2001 y 2004), que abogan por la apertura de locales de consumo seguro de drogas. De hecho, incluso el informe Reuters de Naciones Unidas, del año 2008, y recientes declaraciones de Eusebio Megías, de la Fundación de Ayuda contra la Drogadicción, reconocen que año tras año la Guerra contra las Drogas gasta más dinero en prevención, publicidad y



rehabilitación para que, sin embargo, cada año se incrementen el tráfico y consumo de drogas y la corrupción y el peso de las mafias en los aparatos estatales, como avalan las últimas denuncias de altos dirigentes e intelectuales hispanoamericanos (Mario Vargas Llosa, Ernesto Zedillo, Mario Cardozo, César Gaviria...).

La sentencia pone como condiciones para el consumo compartido entre socios de una asociación los siguientes:

A) En primer lugar, los destinatarios del consumo han de ser ya todos ellos adictos o al menos consumidores frecuentes para excluir la reprochable finalidad de divulgación y ampliación del consumo de esas sustancias nocivas para la salud a personas hasta ese momento ajenas al mismo.

B) El consumo debe producirse en un local cerrado o, en todo caso, oculto a la contemplación de terceros ajenos, para evitar con ese ejemplo de nuevo la difusión del consumo de esas sustancias.

C) La cantidad suministrada ha de ser insignificante, adecuada al consumo de una sola sesión o encuentro.

D) La comunidad de partícipes ha de estar integrada por un número reducido que permita considerar que estamos ante un acto íntimo sin trascendencia pública.

E) Las personas de los consumidores han de estar concretamente identificadas, o ser identificables.

En consecuencia, se absuelve al acusado, se dictan las costas de oficio, y se ordena la devolución de todo lo incautado, salvo las sustancias prohibi-

das, que habrán de ser destruidas. En la operación, se incautaron en torno a 2 kilos de marihuana y 600 gramos de hachís, además de múltiples utensilios para su consumo y distribución y una cantidad no significativa de dinero (algo más de 2.000 €).

El local de la SECA fue alquilado en julio de 2005, después de que una iniciativa de Chunta Aragonesista para la distribución de marihuana en los centros sanitarios públicos aragoneses a enfermos para los que su uso pudiera resultar útil, basada en una propuesta de la asociación en cuestión, fuera derrotada en las Cortes Aragonesas con la oposición de todos los otros grupos, incluido Izquierda Unida, para esperar al resultado del programa piloto que ya existía en Cataluña y que debía concluir en el plazo de 6 meses y que, según afirmaron los representantes socialistas, posteriormente extendería el uso del cannabis al resto de la red sanitaria nacional. Han pasado más de tres años de ello, y los enfermos necesitados de cannabis del resto del Estado siguen viéndose obligados a recurrir a las asociaciones cannábicas para poder aliviar sus dolencias.

Desde su fundación en 1997, la SECA ha organizado numerosas charlas, debates y conferencias, editado docenas de boletines y hojas informativas gratuitas, organizado fiestas reivindicativas, concentraciones y manifestaciones, asesorado a cientos de víctimas de la Ley de Seguridad Ciudadana (más conocida como Ley Corcuera) y enfermos, e incluso compareció en diciembre del 2005 ante la Comisión de Peticiones y Derechos Humanos de las Cortes de Aragón para reclamar la legalización del cannabis. Actualmente cuenta con más de un millar de socios de número.

DNA GENETICS

Anunnaki

Strain of the Year 2008 Hightimes

Cannalope Haze

2004 3rd Sativa, IC420 Breeders Cup

2005 2nd Sativa, IC420 Breeders Cup

Chocolope

1st Hydro Highlife Cup 2008

2nd Coffeeshop HT Cannabis Cup 2007

2nd Hydro Highlife Cup 2007

3rd Hydro Highlife Cup 2009

3rd Coffeeshop HT Cannabis Cup 2008

3rd Indoor Bio Spannabis 2008

3rd Hollyweed Cup 2008

Strain of the Year 2007 Hightimes

Connie Chung

1st Slovakia Cup 2008

Kushberry

1st Outdoor Spannabis 2008

LA Confidential

1st Battle of the Bridge (independent grower)

1st Indica HT Cannabis Cup 2008

1st Kush Cup Las Vegas 2007 (independent grower)

1st Indica IC420 Breederscup 2005

2nd Bio Highlife Cup 2009

2nd Indica HT Cannabis Cup 2005

3rd Indica HT Cannabis Cup 2004

3rd Kush Cup Las Vegas 2008

Strain of the Year 2008 Hightimes

Lemon Skunk

1st Indoor Hydro Spannabis 2008

1st Outdoor Highlife Cup 2007

2nd IC420 Breederscup 2008

Martian Mean Green

1st Sativa HT Cannabis Cup 2005

3rd Coffeeshop HT Cannabis Cup 2008

Strain of the Year 2008 Hightimes

ReCon

1st Switzerland Outdoor Cup 2009

2nd South Africa Cup 2008

Sharksbreath

2nd Hydro Spannabis 2009

Sleestack

3rd Outdoor Highlife Cup 2009

The #18

2nd Indica HT Cannabis Cup 2009

3rd Indica HT Cannabis Cup 2007

Headband

2nd Coffeeshop HT Cannabis Cup 2009

Tora Bora

Slovakia Cup 2009

X18 Pure Pakistani

Slovakia Cup 2009



www.dnagenetics.com

CannabisMagazine.es líder de audiencia en Internet

CannabisMagazine.es (SpannabisMagazine.com) se ha convertido en la Web líder de las revistas impresas del sector en España. No lo decimos nosotros si no el auditor independiente Alexa®.

Alexa®, propiedad de la compañía Amazon®, es un medidor internacional que funciona desde 1997. En sus búsquedas, no sólo ofrece resultados sobre la clasificación de las webs, sino también una imagen del aspecto de la Web ('pantallazo') y un pequeño cuestionario de valoración de la página. Sus mediciones son las más respetadas de Internet, muchos Sponsors y anunciantes toman en cuenta la posición en dicho ranking para promocionar y vender sus productos. Para explicarlo mejor, es una forma de medir la audiencia que tiene cada página Web del mundo.

¿Cómo funciona Alexa?

Para elaborar esta clasificación, 'alexa.com' recoge dos tipos de datos: el número de usuarios únicos que accede a una página y el número de páginas vistas, es decir, el número total de veces que un usuario solicita una determinada dirección web. Para evitar la producción de páginas vistas por parte de motores automáticos, alexa.com considera varias peticiones de la misma dirección por el mismo usuario en el mismo día como una sola página vista. Con este proceso, alexa.com ha consolidado su 'ranking' como el índice más objetivo y fiable de Internet y refleja las preferencias y gustos de los usuarios a nivel mundial. Cuanto más bajo es el ranking mejor posicionado está el sitio web. Así por ejemplo, elmundo.es tiene un ranking de 479 frente a los 584 de elpais.com, esto indica que el elmundo.es es más visitado que elpais.com. La cifra que aquí se ve reflejada no es el número de visitantes, sino el ranking que tiene en Internet. Cuanto más bajo es el número mejor posicionada está. Por ejemplo Google tiene un 1 en ranking, Microsoft 20, la CNN 60. Basándonos en estas puntuaciones Google estaría mejor posicionado que el resto.

Estos son los datos que Alexa® publica en su web (www.alexa.com)

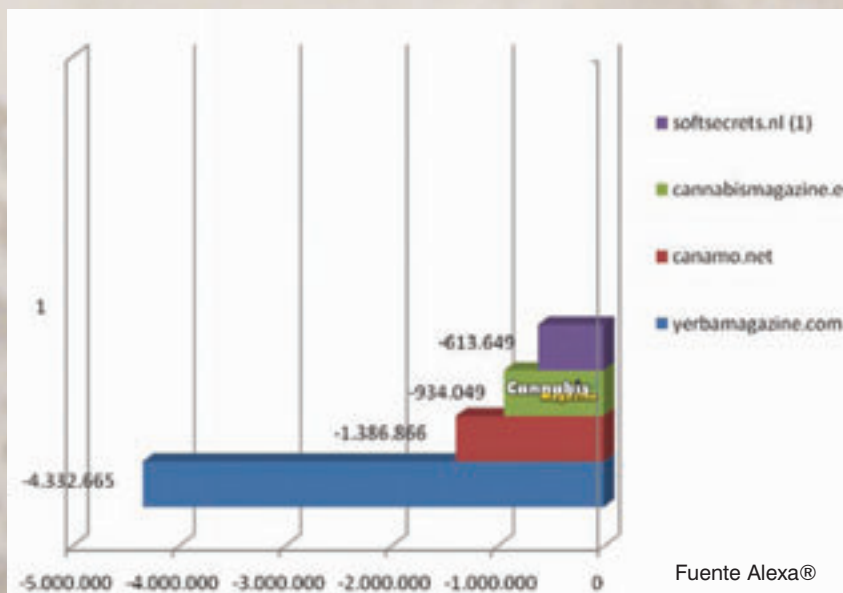

(1) softsecrets.nl integra en sus estadísticas los diferentes idiomas en los que está traducida esta publicación. Inglaterra, Francia, España, Italia, Holanda y Polonia tiene edición impresa de Soft Secret.

Cannabis Magazine Digital es un portal de Internet dedicado al cannabis y las tecnologías alternativas, que cumple una clara función de apoyo y soporte a la edición impresa y a la comunidad cannábica.

Con más de 5 años de presencia en Internet, en octubre de 2007 decidimos adoptar nuevas tecnologías, aplicando al diseño y al concepto, las infinitas posibilidades que la Web 2.0 nos ofrecía. Desde entonces no hemos parado de crecer tanto en contenido como en usuarios, **más de 1000 documentos de consulta, 2300 usuarios registrados, 27.000 visitas al mes y cerca de 115.000 páginas consultadas mensualmente.** Hemos reformado la web para dotarla de más "vida" aportando una sección documental, foros, Chat, apartado de consultas, etc... Esto posibilita una interacción mayor entre los lectores de nuestro magazine.

La publicidad que insertes en nuestras páginas será vista por un gran número de lectores (una media de **900 internautas diarios** en la primera fase de renovación de la edición digital) y en definitiva por un nutrido grupo de potenciales clientes, pues nuestra información es específica y los visitantes corresponden a un criterio bien definido en cuanto a sus hábitos de consumo y preferencias. No paramos de abrir secciones, incorporando este mes el consultorio legal y el consultorio médico. Esperamos crecer rápidamente con la inserción de anuncios, artículos y nuevas secciones y posibilitando el **acceso a un público específico** de los Grow Shops, brindando la oportunidad a los mismos de ofrecer sus productos estrella u ofertas.

La ventaja principal es que tu publicidad no sólo se ve en el ejemplar impreso sino que también está en los PDF's de números antiguos que nuestros lectores se descargan, por lo que **tu publicidad será vista siempre.** Además también enviamos números atrasados a bares de copas y restaurantes, con lo que la difusión cada vez es mayor.

Si deseas más información al respecto no dudes en escribirnos a redaccion@spannabis.com

ANUNCIATE EN NUESTRA

www.cannabismagazine.es

INTERNET WEB

CAFE



OPEN
24 HOURS

Más de 700 visitas diarias
Más de 20.000 visitas al mes
90.000 páginas vistas al mes
300.000 visitas al año
Web 2.0 interactiva

Es tú oportunidad
escribe a
info@spannabis.com

o llama al
91 658 45 20

Cannabis Magazine

Dutch



Formula

utilizado por
Greenhouse, el ganador de
múltiples copas de Hightimes
y de Highlife

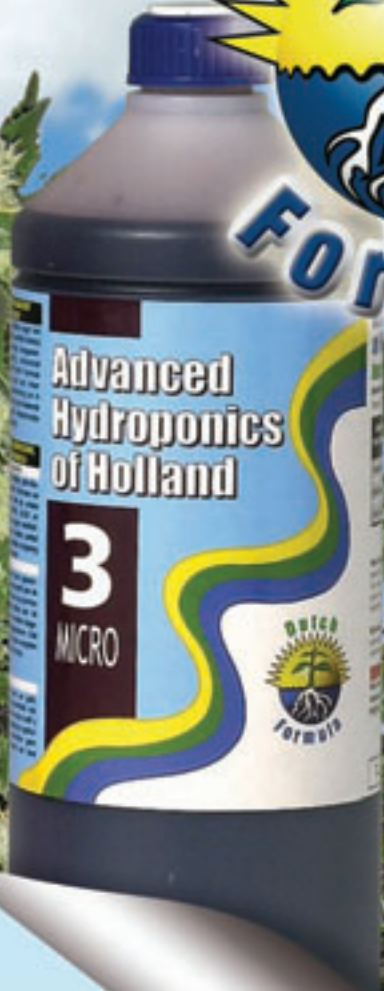

LA OPCION DE

Advanced Hydroponics
of Holland

1
GROW



**VENGA A VISITARNOS
A SPANNABIS
STAND 52**



Advanced Hydroponics of Holland B.V.

LOS PROFESIONALES



**Advanced
NATURAL POWER**

info@advancedhydro.com - www.advancedhydro.com



Detección temprana del





Una vez que comenzamos nuestra andadura como cannabicultores, comienza también una larga tarea de aprendizaje, en muchos casos a base de la propia experiencia del ensayo y error. Lo cierto es que después de enfrentarnos a todos los preparativos para la plantada, como las luces, los sustratos, los fertilizantes y demás detalles, hemos de superar la fase de germinación y comenzar a crecer las "niñas" intentando evitar que se espiguen y procurando que se desarrollen sanas y vigorosas.

sexo

Por The Rookie



El siguiente paso, cuando se cultiva desde semilla, es el sexado, esto es, saber si lo que tenemos son machos o hembras, pues como todos conocemos, la eliminación de aquellos en una época temprana es fundamental para conseguir una buena cosecha de "sinsemilla". Como es evidente, si no detectamos los machos cuanto antes, siempre cabe la posibilidad de que se abra alguna flor y la cosecha se transforme en "con algunas semillas".

La primera intención del cannabicultor novel suele ser poner a florecer las plantas una vez considera que tienen el tamaño adecuado, para ir separando los machos e identificando las hembras a los pocos días de cambiar el fotoperiodo a 12 horas de luz y doce de oscuridad. Esto, por supuesto, es lo peor que se puede hacer ya que las probabilidades de que se nos escape algún macho tardío suben, y no es el primer caso en el que aquello que parecía una hembra bajita y frondosa, de cortas distancias internodales, después fue un supermacho que floreció en tres días, justo cuando el propietario se encontraba de vacaciones, encontrando a su vuelta toda su plantación fecundada en la tercera semana de floración.

Niño o Niña

El perjuicio de la fecundación es el más evidente, pero existen otros factores por los que también resulta interesante conocer con cierta antelación al ciclo de 12/12 el sexo de nuestras plantas. Entre ellos, podemos citar el espacio de cultivo para floración, que se podrá optimizar si solo pasamos hembras seguras ya sexadas. Ya en vegetativo, en ocasiones resulta gra-

voso el trabajo con un número medio o alto de semilla, pues aunque durante los diez o quince primeros días las plántulas tienen un tamaño razonable, en cuanto éstas comienzan a desarrollar un buen sistema radicular el crecimiento se dispara ocupando más y más espacio cada pocos días. Si en esos momentos ya vamos sabiendo "quién es quién" en cuestión de sexo, podremos aprovechar mejor el espacio y apelotonar menos las plantas hasta que las pasemos a floración.

Por supuesto, siempre será mejor si podemos ahorrar en nutrientes, tierra, espacio, luz, aire, trabajo y esfuerzo que irán a fondo perdido en el caso de los machos, y cuanto antes controlemos a estos, mejor que mejor, pues el espacio y recursos que ocupan serán heredados por las precias hembras.

Existen diversos sistemas más o menos conocidos, disponibles en internet y en distintos manuales de cultivo. Vamos a describir brevemente los más clásicos en atención a los lectores que pudieran no conocerlos, pero aclaramos desde ya que el método final expuesto como truco del mes ha sido totalmente desconocido para mí hasta que su "descubridor", que también colabora en esta revista, me lo comentó. Si bien es cierto que las bases y premisas en las que se fundamenta son sencillas y coherentes, yo mantenía mis dudas. Estas se disiparon tras veinte días de vegetativo, aproximadamente.

Lo Clásico

La técnica básica de pre-sexado es el cambio de fotoperiodo a 12/12 durante un par



de días o tres, hasta que las jóvenes plantas muestran prefloras, para después volver al usual 18/6 de luz/oscuridad, continuando así el ciclo vegetativo hasta que los ejemplares adquieran el tamaño y estructura adecuados para una floración productiva dentro de nuestro contexto de cultivo.

el método final expuesto como truco del mes ha sido totalmente desconocido para mí

En la mayoría de los casos, esta forma de trabajo funciona bien, pero tiene algunos inconvenientes, pues lo más corriente es que, como unas plantas tardan más que otras en mostrar prefloras, sobre todo si tenemos diferentes variedades en el jardín. Esto suele provocar que lo que iban a ser dos o tres días de 12/12 se suelen alargar un poco más, provocando una parada de días al volver a vegetativo, e incluso alguna revegetación en sativas que cambiaron su metabolismo al recibir señales de que la floración empezaba realmente para ellas. Por otro lado, con este sistema se suele escapar algún que otro macho tardío.

Ciertos cannabicultores prefieren ser más radicales y mantenerlas a dieciocho horas e incluso veinticuatro horas de oscuridad durante un par de días en cuanto las plan-

tas van por el quinto o sexto par de hojas reales. Nuestra experiencia nos dice que los resultados de este sistema son dispares, dependiendo en gran medida de la variedad a sexar, su relación índica/sativa, su momento metabólico u otros parámetros en los que no nos vamos a extender, pero desde luego, creemos que no es el mejor pues hemos de tener siempre en cuenta que los diferentes estadios del desarrollo del cannabis, como en otros vegetales, están en gran medida condicionados por sus niveles hormonales que "disparan" unos procesos u otros, y que estos niveles hormonales tienen una cierta inercia, es decir, no cambian sin más de un día para otro, sino que precisan un tiempo para completar el cambio.

La manera más segura, pero también la que más esfuerzo requiere es la del sexado por inducción de un clon. Esto quiere decir

que se esquejan todas las plántulas en cuanto tienen más de cuatro pares de hojas reales. En este caso se suelen cortar la punta y un par de nudos, ya que es raro que a esas alturas ninguna planta haya desarrollado ramas secundarias esquejables. Se les puede dar algo más de tiempo de vegetativo antes de realizar la operación, pero siempre teniendo en cuenta que hemos de enraizar los esquejes, contando el tiempo que ello conlleva y durante el cual las plantas estarán creciendo.

Bien, una vez obtenidos los esquejes, se ponen directamente a 12/12 a la mínima señal de que han enraizado, mientras que las plantas donantes continúan en vegetativo. Al cabo de pocos días, los clones mostrarán prefloras, con lo que, si identificamos cada donante con cada clon, podremos quitar los machos y disponer aproximadamente del doble de hembras, las donantes y los clones. Esta claro que el sistema tiene sus ventajas, pero penaliza en tiempo al tener que esperar a enraizar los esquejes y que estos florezcan, y penaliza en espacio al precisar un anexo para los clones.

Sistema de Presexado Hidalgo (SPH)

Vamos ahora a exponer un sistema innovador, al menos para nosotros, pues es posible que otros cannabicultores hayan llegado a las mismas conclusiones. Todo se basa en una premisa básica: el cannabis no mide las horas de luz, sino las de oscuridad. Esto se aplica para la mayoría de sus procesos fitológicos, condicionados por el "status quo" metabólico en cada momento, y sobre todo a los responsables de la reproducción sexual y la defensa, que se traducen en la producción de flores y tricomas. Dejaremos para otra serie la cuestión



de los procesos metabólicos del cannabis en su ciclo vital, tema interesante donde los haya, y nos centraremos en el que nos interesa, el pre inicio de la madurez sexual, o adolescencia de las plantas.



Partiendo de la premisa anteriormente aseverada, trabajaremos a partir de la aplicación de veinticuatro horas de luz continuadas y sin interrupción desde que las plántulas abren sus cotiledones completamente. Algunos autores y cannabiscultores piensan que las plantas son así estresadas en exceso y que aumenta el número de machos. Estadísticamente, esto es difícil de demostrar, pero aunque el índice de machos subiera un cinco o un diez por ciento, seguiría siendo rentable por la rapidez con la que se puede sexar. Otra ventaja es el hecho de la mayor velocidad de crecimiento, que aunque no es espectacular, si se aprecia en determinadas variedades.



el cannabis no mide las horas de luz, sino las de oscuridad

Una vez que las plantas están forzadas a mantener los niveles hormonales correspondientes a la fotosíntesis activa desde su nacimiento, la sensibilidad al cambio, o más bien, a la presencia de oscuridad aumenta la velocidad de reacción al cambio metabólico. Aún así, o quizá a causa de ello, no debemos ser radicales cayendo en la tentación de pasar de 24/0 a 12/12, que es absolutamente contraproducente para el presexado.

El equilibrio hormonal queda totalmente descolocado provocando extraños efectos hasta su estabilización, que se suele

dar disparando el siguiente nivel del ciclo vital, que habría que revertir en caso de querer mantener el estado de crecimiento vegetativo.

En cambio, lo que haremos será ir incrementando la oscuridad a partir del momento en que las plantas tienen cuatro pares de hojas reales o más. Lo haremos a razón de cincuenta minutos por día, de forma que en una semana llegamos a los 3.500 minutos de oscuridad por día, o sea, algo menos de las seis horas de luz (3.600 minutos) del 18/6 típico del vegetativo.

Cuando lleguemos a ese punto, el 98% de las plantas estarán mostrando su sexo a través de minúsculas prefloras. Incluso algún que otro macho presentará sus "bolas" de forma indiscutible. Recomendamos utilizar una buena lupa de aumento, bien de las de tipo "microscopio" iluminadas, de las que se pueden encontrar en growshops y comercios especializados, o



bien de las de toda la vida, pero de cristal y al menos veinte aumentos. También un buen macro digital nos ayudará en la tarea. De cualquier forma, los pequeños cálices se ven tras las estípulas con incipientes pelillos blancos.

Una vez sacados los machos, bien por detección, bien por eliminación, bastará con aumentar de nuevo el fotoperíodo a unas 22 horas de luz para que el vegetativo continúe sin retrasos ni estrés. Nos guardamos dos horas de reserva para el caso de alguna sativa rebelde o un posible híbrido rudelaris que se resista a continuar vegetando, en cuyo caso las sumaremos tras ver la reacción de los ejemplares, volviendo a 24 horas continuas de luz. A sexar rápido y seguro, Jóvenes. 🌿

NFT-sistemas de UN MUY BUEN Y FÁCIL

MARCHANDO UNA DE **BRICOLAJE** – 1ª Parte

Fotografías del autor, tomadas al lado de casa de éste, que demuestran que el raíl de conductor eléctrico sale gratis a nada que busques. El modelo hallado requeriría lijarse el fondo, ya que no es plano al tener raíles de sujeción para los cables, pero eso es facilísimo (a mano o con lijadora eléctrica, y mejor si es de vaivén que orbital). Puedes cortarlos primero con una mini-sierra radial, acoplada a un taladro eléctrico (mejor con eje flexible) o un mini-taladro (amo la gama de Dremel), o con un cuchillo térmico (en el Rastro madrileño, por ejemplo, salen tirados de precio).

No me fastidiéis que a estas alturas, con ya dos entregas de la serie sobre cultivo sin sustrato mediante sistema NFT-“Nutrient Film Technique/Técnica de Película Nutriente” auestas, todavía tengo que explicar de qué va dicho sistema en las introducciones, como al principio de los capítulos de las teleseries. A no ser que te hayas perdido los dos anteriores por la peregrina razón que sea, o sólo seas lector ocasional de esta revista (en cuyo caso deberías cambiar dicha actitud, e incluso suscribirte para que te llegue a casita cómodamente), deberías tener ya controlado a tope de qué va la jugada.

El método NFT consiste en hacer crecer y florecer a las plantas dentro de canalones

Pero como hay obligaciones ineludibles en esta vida, empezaré resumiendo la historia para quien haya sufrido la desgracia de carecer del placer culturizador de leerse nuestros dos números anteriores (en cuyo caso, vuelvo a recomendar encarecidamente a quien sea que se los encargue al quiosquero de su barrio/pueblo o contacte con nuestro servicio de números atrasados, que para eso está). El método NFT consiste en hacer crecer y florecer a las plantas dentro de canalones de sección redonda o, mejor aún, rectangular, por los cuales corre un flujo de solución nutriente... y tiene fama de aportar resultados espectaculares.

película nutriente

SISTEMA PARA CULTIVAR SIN SUSTRATO

Por Jim ContainerHunter **Capítulo 3**

Puede emplearse tanto en interior como en exterior. Y no sólo se usa para cultivar marihuana, ya que es un sistema agrario recomendado por la FAO y asentado en todo el planeta en los sectores nutritivo y ornamental (léase flores). En América del Norte y Sur, Inglaterra (donde se inventó), Israel y Escandinavia se emplea para las fresas, la albahaca, las lechugas, los tomates...

El procedimiento requiere los citados canalones, un tanque para el agua con los nutrientes y bioestimuladores, una electrobomba

Instalación casera NFT (le he dibujado sólo dos canalones para simplificar el trazo). La alimentación de la electrobomba puede ser a base de tubo fijo, en la base del tanque, o flexible, desde lo alto de éste y con dicho tubo metido hasta el fondo (mejor con un lastre).



GRÁFICO 1

es un sistema agrario recomendado por la FAO

para hacer circular a ésta y los tubos para mandarla a los conductos y que vuelva a los depósitos por la ley de la gravedad (gratuita). Se le llama "película" porque el chorrito de agua con nutrientes, bioestimuladores, limpiarraíces y demás tiene muy poca altura (escasos milímetros) y, como corre por un canal de fondo plano (también puede ser redondo, no es tan bueno como el plano pero se usa más) ocupándolo todo, puede considerársele como una lámina líquida en constante movimiento.

Pero lo que no perdono es que en el número anterior, tras citar las principales marcas que comercializan kits para su instalación, prometí una o más entregas en condiciones sobre bricolaje aplicado, a base de materiales con coste mínimo, llenitas de diagramas técnicos y explicadas a prueba de garrulos como vosotros, so gañanes.

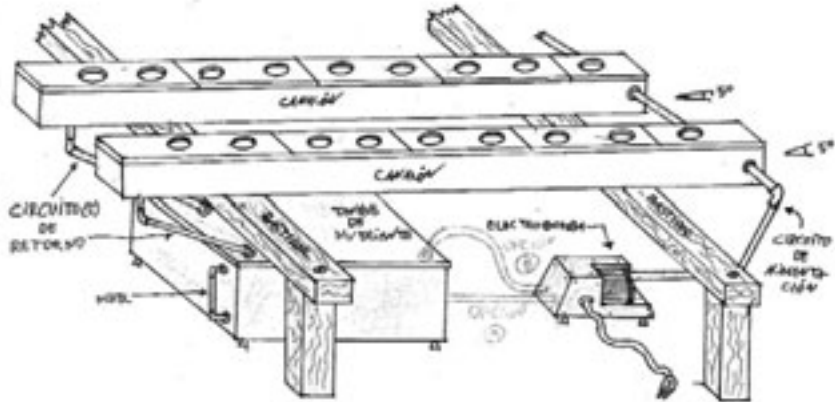
¡Vamos allá!
¡A BRICOLARLA!



GRÁFICO 2



Los terminales de los canalones puedes pegarlos (y sellarlos con silicona, no se te olvide) en perfil recto o triangular, el segundo sistema quizá le venga mejor al sistema de drenaje. Para doblar el plástico, si es demasiado duro para hacerlo por las buenas, puedes usar un chorro de aire caliente o limar un poco las paredes. ¡O controlar la marca del canalón y comprarle unos terminales, so tacaño!

cia, por eso de los ácaros y las plagas (yo recomiendo primero agua con jabón –recomiendo el Fairy, si se llama “milagro anti grasa” es por algo-, varias veces si hace falta en caso de que estén muy guarros, y luego una solución de más agua con un 20 ó 30% de hipoclorito de sodio, más conocido como lejía –que sale a 60 céntimos/un euro el litro en cualquier todo-a-cien-. Y, por último, aclararlos con agua dos o tres veces, claro está, pues no es plan que se os envenenen las plantas por culpa de los productos químicos después de tanto curro.

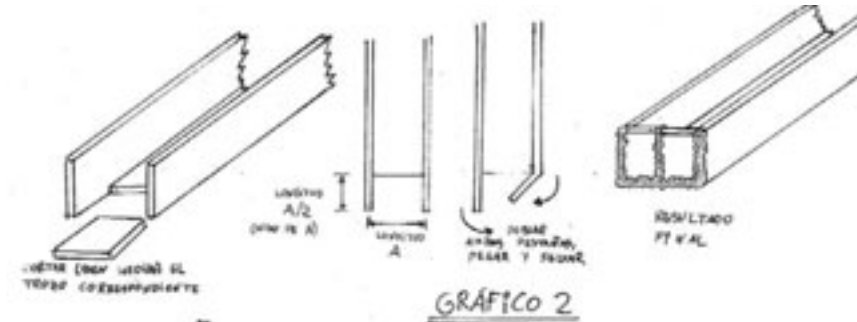
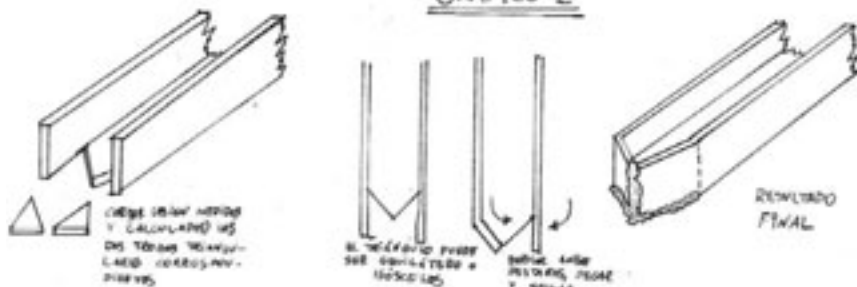
Para ello necesitarás unos buenos guantes; protegerte el resto del cuerpo, y sobre todo la cara, tampoco estará de más, ya que **LA LEJÍA ES MUY CORROSIVA** (y huele fatal). **DEBES USAR GAFAS DE CURRANTE PARA PROTEGERTE LOS OJOS.**

Acto seguido, tienes que cortar los canalones (que casi siempre son de color blanco) de la longitud que requiera el sitio de que dispongas. Ten en cuenta que tendrás que dejarle unos pocos centíme-

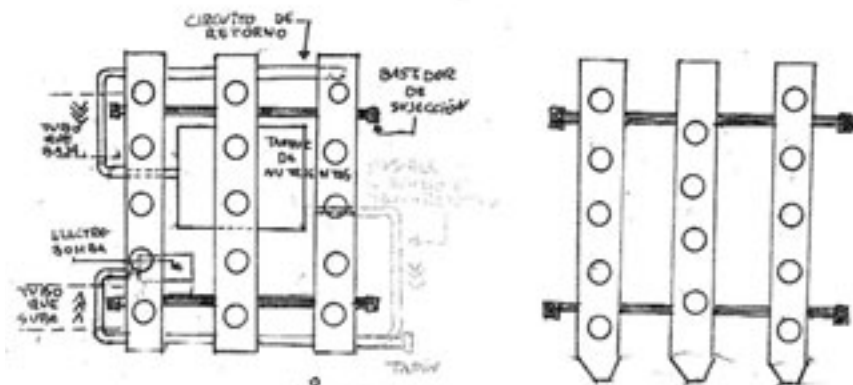

VISTA SUPERIOR

GRÁFICO 3

En el dibujo de la izquierda se tiene en cuenta que puede que la electrobomba encuentres, pese a ser de la menor de la gama de su marca, sea demasiado potente para lograr la ansiada cifra de 1'5 mm de la película de agua; en tal caso, igual debes enviar el circuito de alimentación nuevamente al tanque en vez de taponarlo (la bomba gastará la misma electricidad en ambos casos, tú tranquilo). El de la izquierda (simplificado) contempla la posibilidad de que los canalones acaben en punta en vez de rectos (recomendable) y que sus agujeros para las plantas vayan “al tresbolillo”, tendrás una planta menos pero se acoplarán mejor entre ellas y crecerán más frondosas.

Los agujeros para insertar el tubo del sistema de alimentación puedes hacerlos con una broca de corona o una broca ancha para madera (hay quien usa nebulizadores, de ellos hablaré en el

próximo número). Te irá mejor si tienes un taladro con varias velocidades, usando la más lenta, para no quemar el plástico. Otra opción es que lo acoples a un reostato-resistencia variable-potenciómetro.

tros de más para recortar las pestañas de los extremos y calcularlos bien (ved los diagramas, que para eso me los currélo duramente. Y no hacía dibujo técnico desde el colegio).

También debes plantearte cómo vas a instalar la tapa superior de los canalones. Por propia experiencia te recomiendo que sea desmontable en varias partes, en vez de usar una sola pieza para todo el canalón, así es más fácil manejar las raíces de cada planta o cambiarlas de lugar en el conducto por la razón que sea. Y que no tengas que desmontar las piezas de los extremos para llegar a las del centro, porque eso acaba siendo siempre un coñazo. **IMPORTANTE:** Hay que limpiar los canalones por dentro después de cada cosecha; las plagas, que son muy cabronas y difíciles de erradicar, pueden comenzar por cualquier descuidito.



FIGURA 4

euros), a la vez que no me convencen demasiado los ultrarrápidos a base de cianocrilato, como el clásico *Loctite SuperGlue3* (que cuesta 5'15 euros el pequeño, 7'80 y 9 los medianos y 22'10 el grandísimo) y todos sus imitadores (desde el *Super Ceys Unick*, que cuesta 6'10

para asegurar las piezas y darles también *Araldit*, eso sí que es hacer las cosas bien. Una tentación es emplear selladores duros con componente metálico, del estilo de la *soldadura líquida en frío*, como el *Nural 23* y el *Nural 25 Extra Fuerte* (el paquete pequeño de ambos cuesta 10'50 euros). Como experimento puede estar bien, allá tú, pero en ese caso yo recomendaría usarlos por la cara externa del canalón y lijar su superficie antes de aplicarlos, pero no me parece lo suyo. Porque para lo que sí los veo ideales es para asegurar las juntas de todos los tubos y codos que emplees en el montaje, en vez de usar silicona, y no para los canalones propiamente dichos.

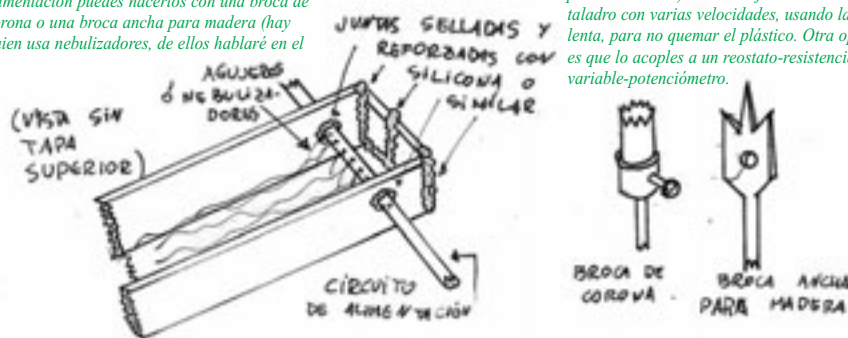
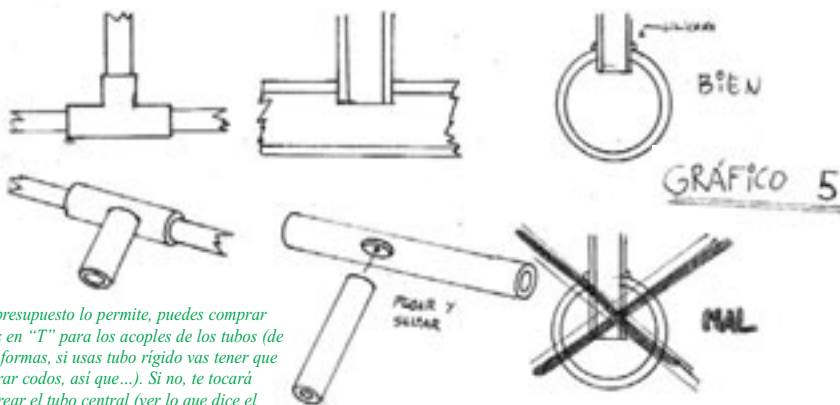

Si el presupuesto lo permite, puedes comprar piezas en "T" para los acoples de los tubos (de todas formas, si usas tubo rígido vas tener que comprar codos, así que...). Si no, te tocará agujerear el tubo central (ver lo que dice el Gráfico 4 sobre brocas), eligiendo bien el grosor de la broca para que encaje sin holguras excesivas, y cortar el tubo que insertes bien al ras para que ni obstruya el interior del tubo central ni dificulte las labores de limpieza. Recuerda: necesitarás pegamento para PVC (o similar) y silicona (o similar) para sellar la unión.

El mundo de las ferrerías es virtualmente infinito. Así, por ejemplo, si te da fuerte el punto experimental puedes concederle una oportunidad a otro invento de Ceys de reciente aparición, el Adhesivo de *Montaje Montack Express*, que tiene una pinta estupenda y, además de venderse en tubo grande (a 5'70 euros), también está disponible en cartuchos para pistola de silicona, que son bien grandotes y sólo cuestan 5'95 euros.

A LA FERRETERÍA TOCA

Lo del pegamento que emplees, como es lógico, va por gustos (y condicionado por lo que tengas más a mano). Puedes utilizar pegamentos específicos para plásticos no flexibles (como el *Plastic Ceys*, que goza de buena fama y cuesta 3'50 el tubo pequeño y 5'50 el grande) epoxias (la mejor es una argentina que se llama algo así como "*Epoxialia*" o "*Epoxilina*", el bloque –grandecito– sale a 9'90 euros), adhesivo para tuberías de pvc, de uso masivo en fontanería (el tubo mediano de Ceys, que es el que más conozco, cuesta 5'50 euros, pero en cualquier tienda o almacén de artículos de fontanería te pueden ofrecer varias marcas y tamaños)...

euros el tubo mediano, hasta cualquier cutrez que puedas encontrar en las tiendas de los chinos) porque, aunque sean muy cómodos de manejar, suelen acabar cediendo al cabo de unos meses. Aunque también puedes usar *SuperGlue*

HAZ LAS COSAS BIEN

Por si acaso, cito que las colas de zapatero –marrón– y carpintero –blanca– o pegamentos para trabajos manuales, como el *Uhu* o

Yo estoy enamorado del *Araldit Rápido* (lo de "rápido" es porque tarda 6 horas en secar, en vez de las 24 del tradicional. El rápido tiene etiqueta roja, el clásico la lleva azul. El rojo cuesta 6'60 euros el pequeño, 10'80 el mediano y 34'50 el grande –que es tirando a gigantesco–; el azul, para los mismos tamaños, sale a 6'10, 9'90 y 26'70

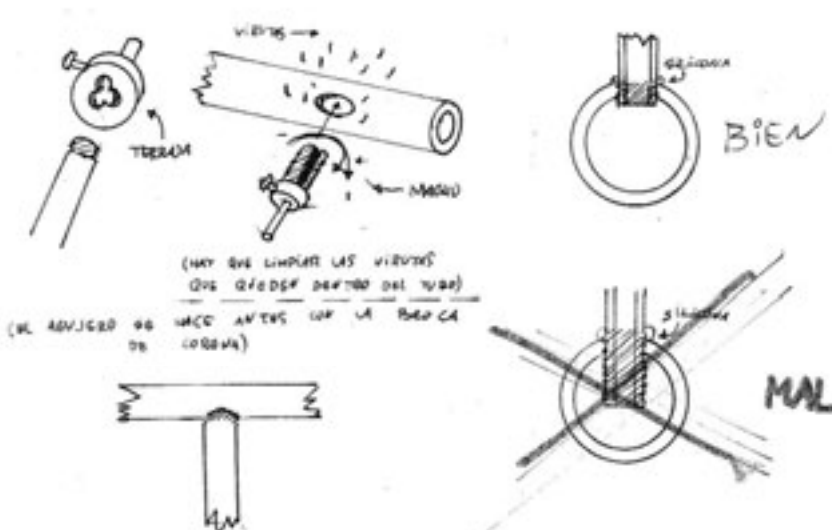

Una opción más profesional es abocardar los tubos para que rosquen entre sí, con lo que tendrás mucho más fáciles las posibles ampliaciones, modificaciones y limpiezas del sistema. En tal caso ambos tubos deberían encajar exactos, claro está. Debes hacer la rosca hembra del tubo central con un macho y la rosca hembra del tubo que se acopla con una tarraja (ambos de idénticos paso y medida) y, en cualquier caso, asegurar/sellar las juntas luego con silicona, como siempre. Este método solo funciona con tubos de paredes con buen grosor.

Si usas conductos independientes para cada canalón en el circuito de retorno (dibujo inferior) podrás usar tubos de menor sección, aunque quizá te darán más trabajo las labores de limpieza (O quizá sean más fáciles, a saber). También tendrás que trabajar menos en el montaje, aunque necesites uno o dos metros más de tubo. Otra ventaja es que si uno se obstruye sólo tendrás problemas en un canalón (que pueden incluir hasta perder su cosecha), mientras que si se te



GRÁFICO 7



VISTA FRONTAL

obstruye el tubo de un circuito único igual se te joroba la cosecha entera y, además, aumentan las posibilidades de que se te inunde todo el cuarto de cultivo, se te cortocircuite la bomba con el agua, se te salten los plomos... Cada sistema tiene sus ventajas y sus inconvenientes.

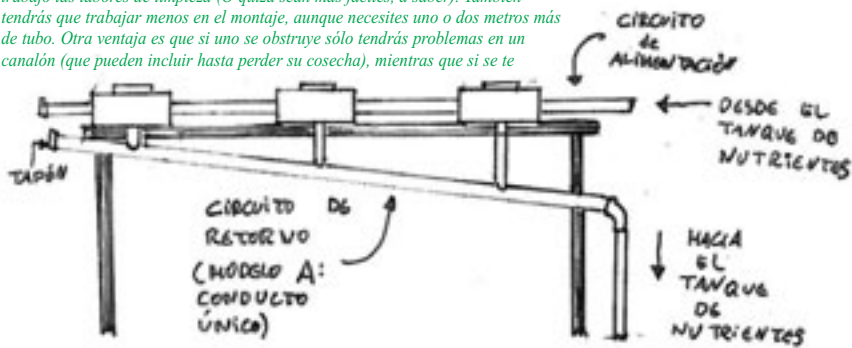
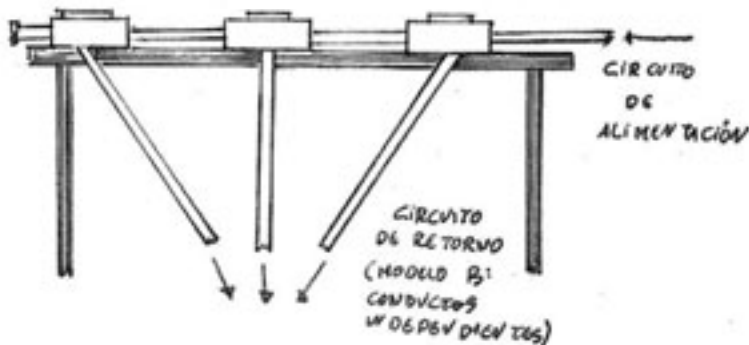
el *Imedio*, no son lo bastante resistentes. Y os recuerdo que lo de esnifar pegamento no sólo es una asquerosidad, también figura entre las drogas con menos clase que existen y, además, te puede dejar minusválido psíquico –es decir, gilipollas perdido- para toda la vida. Y que ALGUNOS PEGAMENTOS SON MALOS PARA LA PIEL en caso de contacto. **¡TRABAJA, PERO SEGURO!** ¡So bestia!

También resulta muy recomendable asegurar/sellar todas las juntas que pegues –tanto en los canalones como en los tubos- con silicona. Los cartuchos de silicona están tirados de precio, y como varían mucho de calidad, salen cada uno entre 3'50 euros y los 6 euros de la silicona reforzada, que se emplea en el sector de la construcción (no recomiendo ahorrar aquí), y tendrías que estar montando algo muy grande para necesitar más de uno (dos, como muy mucho. Piensa en que también hace falta para los tubos de alimentación). Hay varios tipos de silicona con diversas propiedades (unas son más adhesivas que otras, unas más resistentes a según qué agentes externos que otras...), así que deberás pedir asesoría en la tienda para su adquisición. Las pistolas para silicona cuestan entre 6 y 10 euros, según calidad (tiendas de los chinos aparte) y luego también las puedes usar para un montón

de cosas en casa (ventanas, cocina, cuarto de baño...) si es que no tienes una ya. Si no es así, bien raro será que no la tenga un vecino o un colega, así que en el peor de los casos (económicamente hablando) te la puede prestar.

Para las patas y bastidores de los canalones sí que tienes infinitas opciones de materiales, y muchos son carne de contenedor: varilla roscada (baratísima y muy práctica), listón metálico, listón de madera... incluso madera de palet, de hallazgo sin coste en casi cada esquina. TIENE GRAN IMPORTANCIA QUE TE PLANTEES SI VAS A PONERLE RUEDAS debajo, independizando los canalones –aunque sea por bloques-, pues si tienes espacio para maniobrar manejarás así las plantas mucho mejor (eso te obligará a usar tubos flexibles en el sistema de alimentación, pero compensa). Si la instalación va a ser fija y con años de uso por delante, hasta puedes usar ladrillos y cemento (sería más lógico hacerlo para cultivo exterior, bien bajo invernadero -lo más usual serían los “plásticos” a lo Almería- o al aire libre, pero igual tienes la suerte de disponer de un caserón con sótano sin usar...), pero en ese caso es mejor que antes saques adelante alguna cosecha para perfeccionarte antes de la instalación definitiva.

En materia de alimentación de los canalones y recirculación permanente de la solución nutritiva, la simple y gratuita fuerza de la gravedad se encargará de que circule por los canalones y caiga al tanque. Para enviarla de nuevo al principio de dichos canalones necesitarás la correspondiente electrobomba (que ha de estar encendida las 24 horas del día, recordemos), y una sola puede valer para varios canales. No hace falta que te compliques la vida, con hacerle a cada canal un agujero de entrada y uno de salida y pasar el tubo de alimentación por dentro vale; simplemente tienes que hacerle unos agujeritos a base de aguja de coser o clavito canijo (mejor si los calientas al rojo con una buena llama, pero luego púlele los bordes, perforador específico para riego por goteo si el tubo es de paredes delgadas (rebaratísimo todo), broquita muy fina con taladro eléctrico, berbiquí manual... en el próximo número me extenderé sobre dicho particular, ya que tiene su intrínquilis. Igual que la cuestión de los nebulizadores.

Porque, como veo que se me va acabando el espacio, una vez más, no me queda más remedio que dejar los mejores truquis de bricolajeteo para la próxima entrega. Pero, en cualquier caso, hay tres cosas que tendréis que tener en cuenta os pongáis como os pongáis, porque son las más importantes de todas: Una es que LA PENDIENTE DE LOS CANALONES TIENE QUE SER MÍNIMA, CASI INDETECTABLE

A SIMPLE VISTA (en instalaciones profesionales y kits pre-montados suele ser de sólo 5 grados). Otra es la PRIMORDIAL IMPORTANCIA DE AISLAR TODO EL RECORRIDO DEL AGUA, sin que se salve ni un trocito, DE LA LUZ, pues entonces crecerán en el tanque y las raíces de las plantas las viles algas que cualquier cultivador odia, cargándose cruelmente toda la cosecha. Y la otra es recordar, aunque me repita cual bocata de cabrales, que LOS USUARIOS DE NFT ASEGURAN QUE LOS MEJORES RESULTADOS LLEGAN CUANDO LA ALTURA DE LA LÁMINA DE AGUA ES DE 1'5 MILÍMETROS, lo que quizá os obligue a trastear con la bomba de agua.

El mes que viene, más. ¡Continuará!

PD: Cómo no, vuelvo a recomendar la magnífica sección sobre bricolaje de NFT de www.mariamarkt.com/foros y sigo esperando que el modélico manitas que la colgó de la red no se mosquee porque le cite o haya pensado en utilizar sus fotos, ya que le estoy consiguiendo lectores y poniéndole como ejemplo a seguir. Aunque no recomiendo su sistema de desagüe por lo de la luz y las algas. 🌱



Crianza Cannábica

Mejora Genética Vegetal Básica

Variedades Autoflorecientes

Texto y fotos por Luis Hidalgo.

Vamos a entrar de lleno en materia aclarando algunos conceptos básicos que muchos conocemos de oídas pero que realmente nadie nos ha explicado con claridad. A partir de ahí comenzaremos con la teoría de hibridación y las características de transmisión hereditaria en el cannabis con control de recesivos, que es lo que nos interesa para las variedades autoflorecientes o automáticas, ya que es recesivo el carácter que anula la sensibilidad al fotoperiodo.



Desde los orígenes de la agricultura conocida, se viene produciendo una suerte de mejora inconsciente o involuntaria que podríamos denominar como mejora vegetal básica. Esta mejora "automática" se produce desde el momento en que un agricultor planta semillas silvestres en un entorno controlado, pues sucede que la respuesta de las plantas será bastante diferente a las de sus hermanas en la naturaleza debido, entre otras cosas, a que dispondrá de más y mejor alimentación a través de un mejor sustrato más mullido, no sufrirá tantas plagas y estará en general bastante más protegida.

SILVESTRE O DOMESTICADA

Este es pues, el primer paso en la mejora vegetal, la domesticación. Es imposible cultivar sin modificar de alguna manera automáticamente la información hereditaria del espécimen cultivado, por lo que una planta cultivada por el hombre ya se considera modificada genéticamente a favor de sus necesidades.

Vamos a poner un ejemplo: imaginemos que plantamos unos cuantos cañamones de cannabis de los que se utilizan para alimentar aves u otros animales. En un momento dado procederemos a cosechar en una fecha determinada, por ejemplo a final de agosto. Rápidamente apreciamos que no todas las plantas se encuentran en el mismo estado, ya que muchas no habrán acabado de florecer, otras no habrán madurado y algunas habrán madurado muy pronto y estarán pletóricas de nuevas semillas.

Si sólo cosechamos aquellas plantas que hayan germinado, crecido, florecido y madurado con homogeneidad y recolectamos sus semillas, habremos escogido una parte de la población original. Esta selección se caracterizará por especial constitución genética en lo que atañe al ciclo siembra - maduración. De hecho, la generación nacida de esas semillas germinará y madurará más rápido que su antecesora, y si repetimos la operación durante unos cuantos ciclos de siembra, al año siguiente, cosechando en la misma fecha y realizando de nuevo la selección, acabaremos obteniendo una línea con un tiempo de maduración concreto adaptado a nuestras necesidades.

En definitiva, a partir del ciclo formado por la siembra de la simiente cosechada, la cosecha con selección y la siembra de la nueva simiente cosechada consigue transformar una planta de silvestre en domesticada o cultivada. Este proceso, como se comentaba más arriba, se produce en muchos casos de forma automática y sin una conciencia clara de lo

la generación nacida de esas semillas germinará y madurará más rápido que su antecesora

que se está haciendo, actuando de un modo más bien intuitivo.

Una vez hemos conseguido nuestro objetivo, deberemos mantener esa característica fijada ya que, si dejamos de hacerlo, la población sufrirá una regresión o re-asilvestramiento. Para ello, al final habremos de seleccionar algunos parentales únicos que nos permitan reproducir los resultados esperados.

Normalmente, cuando un cannabicultor da el salto y decide internarse en los caminos de la crianza, suele ser por uno de los siguientes motivos: O bien desea una planta con unas determinadas características que ha visto en otras, o bien desea mejorar una que ya posee. En otros casos se pretende reproducir una variedad de la cual solo se dispone de un parental, y hay quien cría por el puro placer de criar. En cualquier caso, la duda y el problema principal es que sucederá con la descendencia, pues los dieciséis pares de cromosomas que conforman la cadena de ADN del cannabis son suficientes para que sus combinaciones produzcan un gran número de posibilidades.

LA CÉLULA, EL CROMOSOMA Y EL GEN

Todos los seres vivos están compuestos por células; en los superiores, éstas se especializan en la fabricación de tejidos y órganos, mientras que se agrupan o funcionan individualmente en los inferiores. Básicamente, las células de las plantas superiores están formadas por diferentes orgánulos y membranas por un lado, y el núcleo por otro, todo ello contenido por las paredes celulares que los protegen y dan forma a la célula.

En el interior del núcleo se encuentran los cromosomas. Cada uno de ellos está formado por dos filamentos iguales que se denominan cromátidas o cromatidios. Estos dos filamentos son exactamente iguales pues se trata de una duplicación que se realiza fuera del ciclo de división nuclear. Los dos filamentos se unen en un punto que llamamos centrómero. Cada filamento o cromátida está compuesto por una asociación de ácido desoxirribonucleico (ADN) con unas proteínas específicas. Por lo tanto, cada cromosoma tiene dos fibras idénticas de ADN, una en cada cromátida. El cannabis tiene dieciséis pares de cromosomas.

El ADN es el medio o la sustancia responsable de la transmisión y codificación del mensaje hereditario, y se compone de los llamados nucleótidos. Estos conforman una doble hélice que se replica de manera muy exacta, pues el mensaje hereditario recibido debería ser transmitido sin alteraciones, pues cuando esto sucede, ya sea por la pérdida o la inserción de un deter-



minado segmento de nucleótidos, se produce una mutación.

El ADN puede ser codificante o no, esto es que sea potencialmente causante de un efecto o bien que se trate de ADN repetitivo cuyas funciones se desconocen al día de hoy. Cuando encontramos un segmento de ADN codificante con sus marcas de inicio y final (codones y/o marcadores), estamos hablando de un Gen.

Cada especie posee un número determinado e inalterable de cromosomas, usualmente organizados por pares. En el ser humano, por ejemplo, contamos con cuarenta y seis pares, mientras que el cannabis posee dieciséis. El conjunto de cromosomas se denomina genoma. Los cromosomas que forman parte del mismo par se denominan homólogos. En este caso no se produce la duplicidad idéntica que se da en los cromatidios, es decir, los cromosomas que forman el par no tienen porque ser absolutamente idénticos si tenemos en cuenta que provienen de distinto origen (padre y madre), aunque más adelante se verá como se puede conseguir que lo sean. Por lo tanto, el número de cromosomas que caracteriza a cada especie se representa por $2n$, siendo n el número de pares dividido entre 2.

A parte de todo lo anterior, existen en la célula algunos elementos extranucleares como los cloroplastos, que es donde se produce la función clorofílica, o las mitocondrias, responsables de la respiración aerobia celular, que poseen sus propios cromosomas en forma de minúsculos círculos de ADN que se repiten en cada orgánulo. Este ADN (que a veces se denomina ADN-m o mitocondrial) funciona exactamente igual que el ADN

"principal", replicándose de la misma forma y sujetos a la posibilidad de mutar. El criador de cannabis tendrá poco o nulo control sobre los caracteres que porta cada uno de estos dos orgánulos, pero debería tenerlos en cuenta si desea fijar determinadas características en cuanto a función clorofílica y respiratoria.

EL MECANISMO DE TRANSMISIÓN

Cuando llega el momento de la reproducción celular, la célula se divide para formar otras dos idénticas. Primero se divide el núcleo separándose los dos pares de cromosomas en el proceso que llamamos cariocinesis o mitosis. A continuación se divide la célula completa en dos, conteniendo cada nueva célula un núcleo con un solo par de cromosomas. A continuación, el ADN de cada cromatidio se reduplica, completando la estructura final del ADN del núcleo, que será exactamente igual al primero a no ser que se haya producido alguna mutación en algún punto del proceso. En este momento tenemos una nueva célula completa pero con el ADN desespiralizado, o de alguna manera inactivo.

Al haberse producido una duplicación exacta de cada cromosoma, y en teoría los orgánulos que también son susceptibles de contener información hereditaria se han repartido por igual en las células hijas, nos encontramos con que si en un determinado punto de una cromátida (dentro de un cromosoma) se encuentra una determinada información **A**, esta misma información **A** se encontrará en el mismo punto de la cadena hermana por lo que podríamos marcar ese punto del cromosoma como **A** obviando el hecho de que realmente son dos cadenas **A** dentro

PREPARADOS

PARA SERVIRTE



Avda. General 2
Ctra. M-111 Km 7'500
28860 - Paracuellos del Jarama
MADRID Tlf.: 91.658.27.46
MÁLAGA: 952.00.68.20
ALICANTE: 96.611.21.10

TIENDAS: www.leaflifemayorista.com
info@leaflifemayorista.com
PARTICULARES: www.leaflife.com
info@leaflife.com

del mismo cromosoma. Esta podría ser la información necesaria para, por ejemplo, producir hojas de foliolo ancho (índicas).

Es muy importante recordar que no estamos hablando de cromosomas sino de cromátidos, pues mientras estos producen copias exactas, aquellos no, ya que cada componente de cada par (cromosoma homólogo) proviene de un parental diferente, pudiendo portar información diferente en puntos equivalentes de sus cadenas de ADN. Esto implica que el homólogo del cromosoma descrito anteriormente puede contener en ese punto la información **a** en vez de **A**, que produce hojas de foliolo estrecho (sativas).

Como ya hemos comentado, dentro de la cadena de ADN podemos encontrar fragmentos con un marcador de inicio y otro de final a los que denominamos Locus. Cuando además en ese lugar se encuentra la información que permite expresar un determinado carácter, como hoja de foliolo ancho o estrecho, le llamamos Gen. En el ejemplo que estamos trabajando tenemos pues un gen que tiene dos formas, **A** para hojas de foliolo ancho y **a** para hojas de foliolo estrecho. A cada una de estas dos alternativas se les denomina Alelos. Un gen puede tener más alternativas alélicas que formarían las llamadas Series Alélicas, pero por el momento nos limitaremos a solo dos elementos, **A** y **a**.

Así que tenemos que la célula tiene tres posibles combinaciones para el Locus **A/a**: **AA**, **aa** y **Aa**. Las dos primeras células se denominan homocigóticas para los caracteres **A** y **a** (hojas de foliolo ancho y estrecho), mientras que la tercera sería heterocigótica para el carácter "ancho del foliolo". Sucede igual con otro par de alelos **B/b** situados en otro cromosoma. Como la célula se reproduce igual a sí misma, tenemos que todas las células hijas contendrán la información **AaBb**. 🌿



GLOSARIO TÉCNICO

HEMICIGOTO. Se dice que un individuo es hemicigoto para determinado gen, cuando tiene un sólo alelo del mismo.

Como los varones sólo poseen un cromosoma X, se afirma que son hemicigotos respecto de los genes situados en este cromosoma.

PORTADOR. Individuo heterocigoto para un gen mutante recesivo.

QUIMERA. Individuo constituido por células derivadas de diferentes cigotos.

RECESIVO. Un rasgo es recesivo si sólo se expresa cuando el alelo que lo determina está en forma homocigota.

RQ. Brazo largo de un cromosoma.

RIESGO EMPÍRICO. Cálculo sobre la aparición o reaparición de un rasgo en una familia, basado en la estadística, más que en el conocimiento del mecanismo causal.

RNA (ACIDO RIBONUCLEICO). Acido nucleico formado sobre un molde de ADN, y que interviene en la síntesis de polipéptidos.

SONDA (PROBE) DE ADN. Segmento de ADN de cadena simple, generalmente marcado con fluorescencia o radioactividad, o de otra manera, destinado a unirse a su cadena complementaria

TERATÓGENO. Agente que aumenta la frecuencia de las malformaciones congénitas.

TRANSLOCACIÓN. Transferencia de una pieza de un cromosoma a otro cromosoma no homólogo. Si dos cromosomas no homólogos intercambian piezas, la translocación es recíproca.

TRANSLOCACIÓN ROBERTSONIANA. Constituida por la fusión de los brazos largos de dos cromosomas acrocéntricos.

TELÓMERO. Extremo terminal de cada cromátide.

TRIPLOIDE. Célula que posee un número de cromosomas triple del número haploide normal o un individuo en cuya constitución intervienen estas células.

TRISOMÍA. Forma de aneuploidía en el cual las células tienen un cromosoma adicional, por lo que en alguno de los tipos de cromosomas existen tres cromosomas en lugar dos. La más común es la trisomía 21 (síndrome de Down).

- > Advanced control algorithm
- > Fan speed control for temperature
- > Fan speed control for humidity
- > 12 Amp fan load & heater output
- > Interface to Evolution Co₂ controller

NEW EVOLUTION Fan Speed Controller



NEW DIAMOND REFLECTORS

- > 3D Computer design - Up to 50% yield increase
- > Quasi-lateral focusing for more even growth
- > The ultimate grow room reflector!
- > NEW material for improved hotspot reduction
- > NEW air-cooled version available!

In all good
available
NOW
Grow Shops

>EVOLUTION

Co₂ Controller
& Sensor

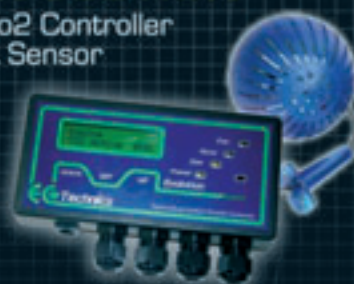

>UNIS

Co₂ Controller



>COOLSHADE



>ECO-LIGHTS



Visit our website for details

www.ecotechnics.co.uk

Cultivo Intensivo

Floración Automática Final

Tras estos meses termina esta serie y vamos a mostrar los resultados de lo que puede ser la solución para muchos cannabicultores que por el motivo que sea no tienen la oportunidad de montar un cultivo de interior o de poner unas plantitas en el campo. Una pequeña terraza, unas cuantas semillas automáticas, tierra y algunos nutrientes añadidos nos pueden solucionar esos gramillos que nos alegren el final del verano, y quizá algo más.

en Terraza

Texto y Fotos: AutoMan

A veces nunca pensamos que lo que podemos esperar un día será posible y sin embargo de repente, sucede. Este es el caso en que nos encontramos, ya que nunca pensamos que pudiéramos obtener algo que podría ser posible, y en cambio sucedió. Dejando aparte filosofadas y paradigmas, lo cierto es que el cultivo de variedades automáticas en terraza no solo es perfectamente posible, sino más que recomendable.

Las plantas responden a lo que se espera de ellas, eso sí, siempre que las condiciones de cultivo, nutrición y ambiente sean las adecuadas. La producción final, según nuestra humilde estimación, es más que suficiente, y ahora explicaremos por qué.

NO TODO EL MONTE ES ORÉGANO

Vamos ahora a tratar una cuestión que en muchos casos no se tiene en cuenta, y es como se evalúa la producción final y con que se compara. Seguro que muchos de vosotros habréis oído en múltiples ocasiones el típico comentario de "...y sacó tres kilos de una planta..." o "con cuatro plantas se hizo doce kilos". Si bien esto es posible, no decimos que no, las características de un cultivo de este tipo no están al alcance de cualquiera,

como veremos en la próxima serie, "cultivos intensivos de exterior". Sobre todo porque para llegar a esas cotas, estaríamos hablando de plantas dominante indica con más de dos metros de altura, o dominante sativa de alturas inimaginables.

En otros casos, también escuchamos que en cultivos de interior los esquejes son la mejor opción, pero que la semilla da mayor producción. También es cierto, y sobre todo cuando hablamos de variedades automáticas, ya que aunque aparentemente el gasto en energía eléctrica es mayor, podremos comprobar que a medio plazo la balanza se inclina hacia el mejor rendimiento general al cabo de dos cosechas. Decimos esto por dos motivos, por una parte, en interior contamos con la limitación de la luz y el espacio. Por mucho que optimicemos el cultivo, al final queda la cuestión del gramo/vatio. El que lo consigue o sobrepasa ya es un campeón, y cada vez existen más de oídas, pero a la hora de la verdad ¿alguien ha visto (excepto mis amigos ☺) esos cultivos de 800 gr /m²???

"CON CUATRO PLANTAS SE HIZO DOCE QUILOS".

Por otra parte, tampoco es habitual, si bien posible, que en maceta cosechemos 800 gr por planta!!! Aunque seguro que más de una vez alguien nos ha dicho que una vez le dijeron que vio algo semejante. Y en cuanto a la comparación, tampoco es igual esperar cinco o seis meses a cosechar que ocho o diez semanas fuera de temporada y de ladrones (aunque ya se aprenden esto también). Total, que si reunimos todos los factores, vemos que realmente puede ser rentable poner unas auto en nuestras terrazas.

EL RESUMEN

Recordemos que cultivamos en bolsas de cultivo de PVC negro de las que venden en invernaderos a 12 euros las 250, modificadas exteriormente con cinta adhesiva blanca para dar consistencia al contenedor y hacerlo más resistente a las temperaturas del verano en una terraza de un piso alto en ciudad. Además, tienen la ventaja de que pueden ser rellenadas con un volumen de tierra a voluntad, desde un litro a diez o quince, lo que hace el sistema muy flexible y adaptable al tamaño de terraza que tengamos.

Y por si esto fuera poco, nos permiten experimentar, si ese es nuestro deseo, y desarrollar metodologías de cultivo como el concepto de "Terrapónico" que hemos acuñado en esta serie, y que se refiere al uso de un sustrato orgánico de manera tradicional hasta su consumo o extinción (del sustrato) para a continuación aplicar técnicas radicales de cultivo hidropónico con una adición controlada y "diferente" de los fertilizantes minerales en combinación con estimuladores y potenciadores con el objetivo de que, a través del conocimiento de los mecanismos de actuación del CANNABIS como planta, podamos conseguir lo mejor de los dos mundos (orgánico y no tanto) y obtener cosechas razonables y rentables, ya que si al final nos sale más barato asociarnos a un club porque no conseguimos bajar nuestros costes por gramo o no conseguimos sacar adelante las variedades que queremos consumir, igual nos debemos replantear la situación y, efectivamente tomar un camino alternativo para cubrir nuestro consumo sin cultivar ni recurrir al mercado negro. Por suerte y acción de muchos valientes, hoy en día existe esta posibilidad a través de asociaciones y clubs de consumidores.

En definitiva, estas variedades automáticas y, en concreto, las de alto rendimiento de Autofem Seeds resultan ideales para el cultivo en terraza durante el principio del verano completando con la genética adecuada las metodologías de cultivo que hemos podido ver a lo largo de la serie. Plantadas a final de mayo, hemos recogido en unos 65 días unos cogollos muy espec-



taculares, con colas centrales de hasta 45 centímetros de longitud y una más que razonable producción por las zonas bajas, llegando a los 110 gramos en algún ejemplar, con una media de 90 gramos secos y manicurados por planta.

La cantidad y calidad de la resina resultó totalmente indistinguible de la que pueda producir cualquier variedad clásica, superando con creces la media con gran cantidad de tricomas y muy aromática, casi como si hubiera sido un cultivo de interior. Seguramente el sistema de cultivo terrapónico con el aporte final de nutrientes líquidos para hidroponía puedan haber ayudado a marcar la diferencia, además del uso del impecable Delta9, que continúa siendo un producto único a día de hoy.

Vamos a comparar en más o menos igualdad de condiciones en el caso de que el cultivo se hubiera hecho con esquejes de una variedad rápida, para lo que deberíamos haber plantado a final de julio para cosechar en más o menos 65 días que es lo que ha durado nuestro cultivo. Trabajando con indicas productoras, quizá hubiéramos podido llegar a los 120 gr/planta con 20 li-

tros de maceta y un trasplante en floración además del uso de algún que otro potenciador de floración

Según lo anterior, realmente la diferencia es muy pequeña, con la ventaja de que las autos se plantan antes y acaban a piñón fijo, mientras que los clones se pueden ver sometidos a problemas como la contaminación lumínica, muy habitual en los centros urbanos. Además, con la metodología de cultivo que hemos expuesto a lo largo de la serie no hace falta trasplante y el coste de los nutrientes utilizados es realmente bajo. Echando cuentas, contando el coste de las semillas, tierra, nutrientes y demás, si contamos con 10 plantas nos ha salido a más o menos 0,20 euros el gramo, coste más que razonable. Incluso cultivando una sola planta, el gramo seco y manicurado nos vendría a costar alrededor de

POR MUCHO QUE OPTIMICEMOS EL CULTIVO, AL FINAL QUEDA LA CUESTIÓN DEL GRAMO/VATIO



Nuestra variedad se compone de lámparas de vapor de sodio a alta presión y para su funcionamiento se requieren balastos. Ofrecemos soluciones y tecnología de vanguardia para producir iluminación eficiente y económica para plantas.



www.gib-lighting.de

Venta para Alemania • Grow In AG

Fon: +49 (0)30 / 34 99 80 70 • Fax: +49 (0)30 / 34 99 80 73

-  **Femenized Seeds**
Semillas Feminizadas
-  **Regular Seeds**
Semillas Regulares



Caribe

Un emparejamiento de primera línea (Jamaica x Jamaica) (Ulllast), entre una campeona holandesa (N-1), una Haze pura y un terminal de Jamaica. Llamada al reconocimiento muy rápida, procedente de las Montañas Azules de Jamaica, con lo que hemos conseguido un ritmo de salida increíble y un gran rendimiento, a la vez que se ha adaptado mejor en los cultivos de interior. Destaca su gran resistencia a enfermedades y al frío.

Tiempo: 70-80 días
Lugar: Pesta en Mayo y cosechar en Octubre
Rendimiento: 200-275 gramos/m²

REG 4,4 €



Sandstorm

Variedad 100% indica, derivada de una semilla de una planta de hecho muy potente y controlada de Chirrali Kushi, cruzada con un terminal de un cultivo marroquí en Argenteo que denominamos M-B. Sus rasgos densos y rápidos. Tiene un aroma especial, cremoso que es la más cercana que se ha encontrado. Ofrece un desarrollo espectacular tanto en interior como en exterior. Alto % de THC y un aroma dulce y penetrante a alcohol.

Potencia: regular/ indica - 30 días
Lugar: Pesta en Mayo y cosechar en Octubre
Rendimiento: 200-400 gramos/m²

REG 4,4 €



Destroyer

Una variedad 100% sativa. Sus rasgos aparecen con Maza Traz y un híbrido muy potente de Jamaica y Colombia. El desarrollo de este emparejamiento ha crecido más de 2 años de madurez. El resultado es una variedad que tiene rasgos de la resistencia, con flores cargadas de THC, de aroma peculiar, con mucho trueno a la hora. Productividad muy intensa a la vez que cara y control.

Tiempo: 70-80 días
Lugar: Pesta de Septiembre
Rendimiento: 200-300 gramos/m²

REG 10,4 €



Sugar Loaf

Se trata de un tipo de un terminal rápido que también ofrece el tipo de la hoja y una potencia fuerte. Excelente crecimiento híbrido y rápido. Un gran rendimiento con aromas dulces y sabor a helado. Se trata de una variedad de alta potencia, rápida y sencilla, que ofrece muy buen crecimiento tanto en cultivo interior de buena iluminación, en interior, como en la alta densidad de la floración.

Tiempo: 70 días
Lugar: Pesta de Septiembre o principios de Octubre
Rendimiento: 200-400 gramos/m²

REG 5,4 €



Deluxemix

Un concepto único para potenciar y mejorar las genéticas, que ofrece a todas las variedades un rendimiento de 30-40 gramos por día. Su desarrollo de estos genotipos (100% indica y 40% sativa). Son más de los rasgos presentes en la base de la variedad Cannabiogen, dando de una excelente selección de variedades mezcladas.

Tiempo: 70 días
Lugar: Pesta de Septiembre
Rendimiento: 200-400 gramos/m²

REG 2,4 €



Leshaze

Un híbrido compuesto por una femina, muy potente, pura y rápida, procedente de Jamaica y un macho 100% indica de procedencia holandesa. Tiene una productividad muy grande, producción de sativa que se manifiesta sobre el efecto más rápido de la hoja, manteniendo el efecto de olor y sabor entre dulce y ácido, algo extraño y con un perfume intenso. Una genética con un momento espectacular.

Tiempo: 70 días
Lugar: Pesta de Septiembre
Rendimiento: 200-400 gramos/m²

REG 20,4 €



Taskenti

Variedad que se debe a la denominación de hecho, que indica se trata de una variedad que ofrece los rasgos de la hoja del mundo. Una variedad 100% indica, procedente de Uzbekistán. Es una variedad muy potente y rápida que un perfume de hecho, rápido y fuerte, con un efecto entre menta y cítrico muy intenso. En cultivo de interior muestra un 10% de THC, manteniendo una fuerza aromática y ambiente más, adaptada en floración.

Tiempo: 70-80 días
Lugar: Pesta de Septiembre
Rendimiento: 200-400 gramos/m²

REG 3,4 €



Delta 9

La mezcla de más productos activos como cannabinoides de las variedades naturales del metabolismo del cannabis, se obtiene, incorporando una actividad aromática y potente muy especial y diferenciada por la presencia de los cannabinoides, especialmente de THC. Se trata de un producto generador de la máxima farmacología posible de la naturaleza.

Composición:
THC: 13% indica: 80%
CBD: 3,5% Sativa: 20%
Cantidad de aceite: 100 ml de la variedad Cannabiogen. Rendimiento:

24,95 €

Bancos de semillas: Distribuidor oficial

ACE seeds

- Female
- Male
- Regular
- Hybrid
- Sativa
- Indica

TOM HILL cannabis

- Blue Cheese
- Blueberry
- Blueberry
- Blueberry

“CON CUATRO PLANTAS SE HIZO DOCE KILOS”.

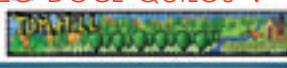
los 2 euros el gramo, precio aún bastante por debajo de lo que nos costaría esa misma hierba en el mercado negro.

CONCLUSIÓN

Con el cultivo realizado para esta serie hemos podido comprobar tres cosas: una, que ya hay en el mercado variedades automáticas que producen lo que tienen que producir y colocan como la que mas, en medio de buenos sabores y aromas. Dos, que se puede obtener un suministro razonable para autoconsumo cultivando en una terraza en un centro urbano, y tres, que no existe una diferencia notable entre un cultivo sin el añadido de fertilizantes minerales y otro que sí los utiliza si se siguen unas normas sencillas a la hora de regar los días previos a la cosecha y si el balance de nutrientes utilizados fue correcto, prescindiendo del nitrógeno en lo posible una vez que las autos han iniciado su floración. Es mas, no solo los sabores y aromas son casi indistinguibles de un cultivo "orgánico", sino que además la producción y la dureza de los cogollos aumenta considerablemente con las técnicas de terraponía.

Por otro lado, si extrapolamos los resultados a lo que podría ser un cultivo en suelo en las mismas épocas, aún aumentará el rendimiento de las autos, si bien las técnicas de terraponía han de ser adaptadas al perder el control sobre el desarrollo de la raíz. En cualquier caso, la gran ventaja de poder cosechar fuera de temporada, ya sea a causa de los ladrones que ya saben cuando se cosecha, ya sea por que las queremos usar como complemento para tener unos porrillos que fumar mientras que llega la cosecha clásica de octubre ya tiene un peso a la hora de decantarse por este tipo de cultivos.

Sin embargo, este tipo de variedades tampoco son aptas para cualquier clima y estación, por lo que a partir del próximo número comenzaremos una nueva serie, pero en este caso vamos a realizar un cultivo de invierno durante los meses de febrero y marzo, también con autos, en el que demostraremos que este tipo de plantas, si bien proporcionan múltiples ventajas al cannabiscultor, no son apropiadas para su uso en exterior durante los meses sin luz.

Pero para hacerlo aún más divertido, pondremos también unos esquejes de las madres clásicas que utilizamos para la creación de los mismos híbridos automáticos y... ¡¡¡quizá nos llevemos alguna sorpresa!!! Hasta entonces, un saludo. 🌿



SI CONTAMOS CON 10 PLANTAS NOS HA SALIDO A MÁS O MENOS 0,20 EUROS EL GRAMO



Buddha Seeds Bank

www.buddhaseedbank.com

White Dwarf

Red Dwarf

10 Semillas Regulares + **5 GRATIS** 40€^{ppv}
5 Semillas Feminizadas 40€^{ppv}

**PROMOCIÓN
ESPECIAL**

10 Semillas Regulares 30€^{ppv}
5 Semillas Feminizadas 30€^{ppv}

¡NUEVA!

Distribuimos semillas y productos de cultivo a growshops desde Galicia

Trasladamos nuestra tienda

Nueva dirección: C/ Galileo Galilei, 48. 15008 A Coruña (Spain). Tlf: (+34) 981 243 049
Visita una web diferente: www.diosaplanta.com



Diosa Planta

Nuestra especialidad es el cultivo



ENFERMEDADES



Las enfermedades del cannabis se pueden clasificar en:

1. Radiculares
2. Foliare
3. De los cogollos
4. Vasculares
5. Chancros

ENFERMEDADES RADICULARES

Las enfermedades del sistema radicular son quizás las enfermedades más habituales entre todas las que afectan al cannabis cultivado. Los patógenos responsables de dichas enfermedades son conocidos como "habitantes del suelo" y se aprovechan de vegetales vivos y/o muertos para completar su desarrollo.

Los patógenos del suelo, responsables de las enfermedades de raíz son: hongos como el Fusarium, la Rhizoctonia y el Phytium entre otros; algunas bacterias y nemátodos. Las enfermedades radiculares tal como indica su nombre, suelen ser muy específicas y raramente atacan a otros órganos de la planta.

Una de las condiciones necesarias para que estos patógenos se desarrollen, es que el suelo esté bastante húmedo (más bien encharcado) durante largos periodos de tiempo. Un medio de cultivo con un pH demasiado ácido también favorece el desarrollo de estas enfermedades.

DEL CANNABIS

Texto y fotos por Massimiliano Salami (drgrow)

ENFERMEDADES RADICULARES MÁS COMUNES

Phytium

Estos patógenos son muy frecuentes en los semilleros, donde suelen ser muy virulentos y responsables del famoso "damping off". Su ataque no sólo se realiza sobre plántulas, también pueden dañar de forma irreparable a las raíces de plantas adultas.

Rhizoctonia

Éste es otro patógeno muy polífago y habitante del suelo, que suele atacar a semilleros causando grandes pérdidas de germinación; además tiene la capacidad de dañar el sistema radicular de plantas adultas. Cuando las condiciones son favorables, la enfermedad puede extenderse al tallo y causar chancros. Un suelo demasiado húmedo con poca aireación facilita el desarrollo de esta enfermedad.

Nemátodos

Estos microorganismos de hábitos acuáticos viven en el suelo y parasitan el sistema radicular de las plantas. Son patógenos muy polífagos, muy activos en estaciones templadas y suelen aparecer con más frecuencia en los suelos castigados y desgastados por los monocultivos, y/o en suelos donde no se practica las rotaciones



ENFERMEDADES DEL CANNABIS



OIDIO



TRICHOTECIUM



BOTRYTIS

CHANCRO DEL CÁÑAMO



BOTRYTIS COGOLLOS



MILDIU



FUSARIOSIS



ALTERNARIA



FUSARIUM RADICULAR



adecuadas. Existen varias especies de nemátodos que parasitan al cannabis, como los nematodos formadores de nódulos *Meloidogyne* sp., los formadores de quistes como los *Heterodora* sp., los nemátodos lesionadores de raíces como la especie *Pratylenchus penetrans*, etc.

ENFERMEDADES FOLIARES

Diversos son los patógenos que causan en el cannabis enfermedades que afectan a la parte del crecimiento verde, es decir, las hojas. Muchos de éstos también afectan a las cima florales o cogollos.

Las enfermedades foliares precisan de condiciones ambientales muy especiales para que se puedan desarrollar. Una elevada humedad ambiental y/o la combinación con altas temperaturas forman condiciones ideales para el desarrollo patogénico.

Muchos patógenos responsables de las enfermedades foliares causan necrosis y defoliaciones muy severas que dan lugar a enormes pérdidas de producción. Las enfermedades foliares más comunes en los



para penetrar en el vegetal, así que aprovecha toda herida para hacerlo. El control de las plagas ayuda a reducir el problema de esta enfermedad.

Alternariosis

Los patógenos responsables de esta enfermedad también conocida como Moho Negro o Tizón Temprano pertenecen al género *Alternaria* spp. y son generalmente oportunistas. Las lesiones que causan en las hojas son necrosis foliares localizadas, éstas pueden extenderse por las hojas si las condiciones son favorables, esto acontece con una elevada humedad y una baja ventilación.

Oidio

Esta enfermedad es, después del Moho Gris, la que más afecta a los cultivos españoles. Existen varios patógenos responsables de esta enfermedad. El Oidio a diferencia de otros hongos es biótrofo, es decir no mata (necrosis) al huésped para nutrirse, sino que lo explota para extraer sus recursos. Las necrosis resultantes y la muerte del vegetal proceden de la acción de las condiciones ambientales, por ejemplo con una elevada temperatura, una elevada radiación solar, etc.



cultivos de cannabis españoles son el Moho Gris, la Alternariosis, "el destructor" Oidio y el Mildiu entre muchas otras. Las bacterias también pueden causar lesiones en las hojas, aunque estas enfermedades son muy poco frecuentes en pequeños cultivos.

ENFERMEDADES FOLIARES MÁS COMUNES

Moho Gris

El patógeno responsable es la *Botrytis cinerea*. Este es el hongo más polífago y el que causa las mayores pérdidas en cannabis. Es tan polífago que ataca a las plantas en todas sus fases desde las semillas hasta flores. La gran peculiaridad de este patógeno es que es un "oportunistista", es decir, no tiene suficiente fuerza





botrytis



botrytis



trichotecium



fusarium

ENFERMEDADES DE LOS COGOLLOS

Como hemos visto, ciertas enfermedades como el Moho Gris, e inclusive la Alternariosis, pueden aparecer en las cimas florales durante el cultivo, pero también después de las cosecha.

Las enfermedades de los cogollos suelen adquirirse durante el cultivo. A veces si las condiciones son favorables, pueden proceder de enfermedades foliares que se han propagado hasta los cogollos y no presentan sus síntomas hasta pasado un tiempo.

Los hongos como los *Penicillium*, *Aspergillus*, *Mucor*, que raramente se desarrollan con la planta en vida, pueden infectar a los cogollos durante el secado y el curado, a estas enfermedades se les denominan enfermedades de post cosecha.

ENFERMEDADES DEL COGOLLO MÁS COMUNES

Moho Gris

idem arriba

Podredumbre Rosa

Es una enfermedad típica de los cogollos. La aparición de un moho rosado sobre los cogollos nos alertaría de su presencia. El patógeno responsable es el *Trichotecium roseum*. Este patógeno suele recogerse en el campo durante el cultivos, pero es durante el secado cuando aparecen los síntomas. Si las condiciones son muy favorables para su desarrollo podría inclusive aparecer durante el cultivo. Este hongo es tóxico si es inhalado.

Alternariosis

idem arriba

ENFERMEDADES VASCULARES

Las enfermedades vasculares son normalmente terminales para las plantas. Los patógenos que causan estas enfermedades se desarrollan en el sistema vascular de las plantas, es decir en el floema o xilema. Hongos como el *Fusarium* y el *Verticillium* (se desarrollan en el xilema de las plantas) son típicos en las plantaciones de cannabis tanto en exterior como en interior; algunos microorganismos como los micoplasmas y algunas bacteria patógenas necesitan de las condiciones que ofrece la savia elaborada para desarrollarse.

ENFERMEDADES VASCULARES MÁS COMUNES

Fusariosis

Existen varias especie de *Fusarium*, algunas especializadas en parasitar al sistema radicular y otros el sistema vascular. El más temido es el vascular ya que siempre causa la muerte del vegetal. No existe cura, por tanto hay que realizar técnicas de prevención. La Fusariosis precisa de un suelo bien encharcado (poco aireado) y un pH ácido para desarrollarse. Prefiere ambientes más calidos a frescos.

Verticillium

Otros hongo vascular distribuido por todo el mundo, aunque menos frecuentes en cannabis, pero no por eso menos temido, ya que al igual que el Fusarium causa la muerte de la planta. Sus ataques suelen ser en condiciones más frescas.

CHANCROS

Los chancros son enfermedades típicas de los tallos de las plantas. Los patógenos responsables de la mayoría de los chancros que aparecen en los cultivo de cannabis son los hongos, seguidos de las bacterias. Los síntomas más comunes son el oscurecimiento del tallo a la altura del suelo. Las enfermedades empiezan a desarrollarse desde el cuello de la planta hacia arriba; estos patógenos son típicos habitantes del suelo.

Los chancros secan las plantas al destruir los vasos conductores por donde circula el agua y la savia elaborada. Suele ser frecuente que sólo se sequen aquellos órganos (ramas) de la planta correspondientes al lado de la infección (plantas parcialmente mustias).

CHANCROS MÁS COMUNES

Chancro del Cábamo

Este patógeno está extendido por todo el mundo, pero sus ataques más importantes son propios de zonas templadas. El Chancro del cáñamo, suele infectar a los cultivos de exterior y de invernadero, y, cuando el inoculo en el aire es bien abundante, éste puede filtrarse fácilmente



en los interiores y generar la enfermedad. Este hongo es otro habitante del suelo, y es muy polífago, ataca a una gran variedad de vegetales. Como síntomas iniciales, pueden presentarse manchas (oscuras, de color café) en el tallo a la altura del suelo; cuando las condiciones son de elevada humedad puede aparecer en forma de podredumbre blanda. 🌱

Más info en: info@drgrow.es y www.drgrowonline.com



MANUAL DEL CULTIVO "CANNABIS SATIVA L."

manual de cultivo más completo confeccionado hasta ahora en lengua castellana. Un estudio agronómico completo del cannabis como vegetal de producción. 350 pag , centenares de fotos, esquemas etc...

info@drgrow.es
www.drgrow.es

semillas feminizadas
MICKASS
WHITEMDMA

nueva variedad
PROTOTYPE 7



VULKANIASEEDS
PRESENTA SU NUEVA VARIEDAD
NORTHERN CITY MAZE

info@vulkaniaseeds.com - www.vulkaniaseeds.com



NUEVOS!!

7 Diferentes Longitudes de Onda

- Azul
- Royal Blue
- Rojo
- Rojo Lejano
- Blanco Cálido
- Naranja
- UV

LED'S GROW V.2 300 W

de 15 - 50 - 90 - 120 y 300W

CUTIVO INTERIOR CON LEDS

Distribuidor Oficial en tiendas y Península.

THC BARCELONA.COM

G R O W S H O P

Avenida República Argentina número 38, 08023 Barcelona

93 417 89 04 www.thcbarcelona.com

descubre la NUEVA WEB!!

Solicitanos el **VIP** con DESCUENTOS, REGALOS y Semillas Feminizadas 100 %

GRATIS!!



10%

DE DESCUENTO en Todos los Bancos de semillas descúbrelas en la NUEVA WEB



Control Biológico de Plagas

Texto y fotos por ATC Biologic

Antecedentes previos a la lucha biológica.

Los métodos de agricultura intensiva practicada de manera generalizada en algunas zonas del mediterráneo desde mediados del siglo pasado, han supuesto para los investigadores y profesionales agrícolas una importante lección ecológica: todas los sistemas vegetales, modificados artificialmente y los monocultivos, destinados a satisfacer las crecientes necesidades de alimentos, materias primas y otros productos, incluso combustibles, de los seres humanos, son más vulnerables a los daños ocasionados por las plagas que los ecosistemas naturales. Los monocultivos, en los que se suelen utilizar plantas genéticamente modificadas y seleccionadas por su mayor rendi-

miento o resistencia a diversas enfermedades, o por las características del fruto perseguido; se convirtieron en pasto ideal para múltiples especies fitófagas. Por otra parte, la aplicación sistemática y excesiva de pesticidas, fertilizantes y múltiples productos químicos para reducir las pérdidas económicas ocasionadas por las plagas, les han hecho resistentes y prácticamente inmunes a tratamientos fitosanitarios, que en algún momento pudieron resultar relativamente eficaces. La oportunidad biológica que las especies causantes de algunas plagas han encontrado en los cultivos de invernadero, se debe, principalmente, a la ausencia de sus depredadores, patógenos, competidores o parásitos naturales que habitualmente

compartían con ellos los ecosistema vegetales naturales. Sin la intervención del cultivador, difícilmente estos depredadores podrían colonizar al invernadero. Este sería el caso de los ácaros de la familia Tetranychidae, al que pertenece el conocido como "araña roja", presente en algún momento estacional en prácticamente la totalidad de los cultivos hortícolas y plantas ornamentales, debido a la eliminación de sus predadores naturales como el *Amblyseius californicus* o el *Phytoseiulus persimilis* por el uso de pesticidas y fertilizantes químicos, lo que induce un mayor desarrollo de ácaros fitófagos como la "araña roja", huésped habitual en los armarios de cultivo de Cannabis.



Generalmente, toda población de insectos existente en un hábitat natural es víctima en alguna medida de uno o más enemigos naturales que regulan su proliferación, propiciando el equilibrio necesario en dicho hábitat. Cuando por la intervención del hombre se rompe este equilibrio, la especie dañina alcanza niveles denominados plaga. Evidentemente, en un invernadero pequeño o de autocultivo, deberemos considerar la existencia de una plaga, cuando observemos la presencia de un número reducido de individuos causantes de la misma u observemos sus efectos en una sola hoja, ya que, si se dan ciertas condiciones de humedad y temperatura que favorezcan el desarrollo del agente dañino, la infestación se producirá en pocos días. Al introducir de forma premedi-

tada, como medio de defensa fitosanitaria, organismos biológicos naturales para que actúen depredando a los causantes de una plaga o infestación, estamos equilibrando el ecosistema del armario, y con ello propiciamos lo que vulgarmente conocemos como "LUCHA BIOLÓGICA" o "CONTROL BIOLÓGICO DE LA PLAGA", definida por DeBach (1964) como "la acción de parásitos, depredadores o patógenos para mantener la densidad de la población de un organismo plaga a un promedio menor del que ocurriría en su ausencia." LA LUCHA BIOLÓGICA es, sin ningún tipo de duda, una estrategia de defensa fitosanitaria eficiente, ecológica y válida, para restaurar la biodiversidad funcional en ecosistemas de armarios de autocultivo e invernaderos.

No necesita plazos de seguridad, no tiene efectos residuales dañinos y tóxicos para el fruto o las cosechas, ni aporta efectos contaminantes para el suelo, el agua y el aire, y por ello no supondrá ningún riesgo para la salud del consumidor de los frutos y cogollos de dicho cultivo. Los OCB, siglas utilizadas para definir los Organismos de Control Biológico, están debidamente catalogados por los estamentos responsables del control en la sanidad vegetal. Su uso y comercialización están regulados. La comercialización de productos OCB, requiere de su inscripción previa en el Registro correspondiente del Ministerio de Medio Ambiente, Medio Rural y Marino. Deben ser capaces de reproducirse en el hábitat en el que se produce la suelta, no pueden

suponer riesgo alguno para las personas, los animales ni las especies vegetales, y deben ser respetuosos con el medio



ambiente. Los OCB, se alimentan según la especie, con todos los estados su presa: huevos, larvas, ninfas (protoninfas o deutoninfas), pupas y adultos, y para ello recurren a diversos métodos de alimentación según su morfología, estado



de desarrollo de su ciclo vital o el estado del individuo parasitado.

Estrategias de control biológico. El control biológico clásico en el cultivo profesional en invernaderos consiste en la regulación de la población de una plaga mediante enemigos naturales exóticos (parásitos, predadores y patógenos) introducidos con este fin. La introducción de un enemigo natural específico, auto reproductivo, con suficiente movilidad y capacidad de búsqueda y adaptado a la plaga. Mientras existan individuos de la plaga, aun cuando se reduzca sustancialmente la infestación, se puede controlar de forma permanente. El control biológico exitoso de la escama algodonosa de los cítricos en California con la cochinilla importada desde Australia en 1888, alentó multitud de proyectos de control biológico en todo el mundo. Los beneficios económicos han sido muy elevados y justifican en consecuencia su utilización. La estrategia de control biológico aumentativo, requiere la propagación masiva y la periódica liberación de enemigos naturales exóticos o nativos que puedan multiplicarse durante la estación de crecimiento del cultivo pero que no se espera se conviertan en parte permanente del ecosistema (Batra, 1982). Cuba es uno de los pocos países que esta experimentado actualmente de forma masiva, la técnica de control biológico aumentativo, logrando con ello reducir un 80% la importación de fertilizantes y pesticidas que habitualmente venía aplicando. Otra estrategia de control integrado de plagas, puede consistir en manejar el ecosistema y el hábitat con el fin de facilitar el creci-

miento y desarrollo de una población de OCB específicos. Pequeños cambios en las prácticas agrícolas pueden provocar el incremento de esta población en el período crítico de crecimiento de los cultivos. Abandonar el uso de pesticidas puede restituir la diversidad biológica y conducir a un control biológico efectivo de plagas específicas, así como propiciar la existencia de diversidad de especies vegetales en monocultivos anuales favorece el desarrollo de las poblaciones de OCB. En el cultivo de la planta del cannabis se suelen encontrar habitualmente cinco tipos de infestaciones, las cuales bajo determinadas condiciones de humedad y temperatura pueden pasar de unas decenas de individuos a miles de ellos en pocos días.

PAGINA 3 Y 4

La araña roja (*Tetranychus urticae*), es un ácaro tetraníquido, cosmopolita y muy polífago, dado que afecta prácticamente a todos los cultivos. Entre sus depredadores naturales destacan el *Amblyseius californicus* y el *Phytoseiulus persimilis*. Dependiendo del estado de la infestación y de las condiciones medioambientales de humedad relativa y temperatura existentes, utilizaremos prioritariamente uno u otro, El *A. californicus* como medida preventiva y cuando la humedad relativa sea inferior al 60% o la temperatura supere los 25° C. Cuando ya existe presencia de infestación, podemos hacer sueltas de *P. persimilis*.

Trip (*Frankliniella occidentalis*). Se trata de un insecto polífago que coloniza y parasita un gran número de plantas cultivadas y espontáneas. Los adultos recién formados son totalmente claros, resaltando el color oscuro de la zona terminal de las antenas. Son alargados y de pequeño tamaño. Repliegan las alas sobre el dorso cuando están en reposo. Tiene varios depredadores naturales tales como: *Amblyseius cucumeris*, *Amblyseius swirskii*, *Macrolophus caliginosus* y *Orius laevigatus* entre otros. Este último es una chinche muy voraz contra el trip. Su desarrollo pasa por 5 estadios. El adulto vive de 3 a 4 semanas y la hembra pondrá de 1 a 3 huevos diarios. Se alimenta de todos los estadios del trip, e incluso depreda araña roja y pulgón. Es un auténtico OCB preventivo de hasta 3 plagas, que además en su ausencia puede alimentarse de polen.

Pulgón (*Aphis gossypii*). Está ampliamente extendido y es junto con *Myzus persicae* las dos especies más problemáticas para los cultivos hortícolas bajo abrigo en la provincia de Almería. La

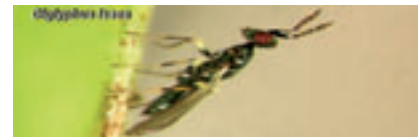

adulta áptera mide entre 1.2-2.1 mm de longitud, tiene cuerpo redondeado y su color es muy variable. Predominan los colores oscuros, aunque pueden verse también adultos verde oliva, verde claro ó amarillo, dependiendo de la temperatura, la fuente de alimentación y la densidad de población. Algunos depredadores naturales son: *Adalia bipunctata* linneo (la mariquita de dos puntos) y *Aphidius colemani*. La mariquita de dos puntos deposita sus huevos cerca de la plaga y una vez que eclosionan sus larvas se alimentan de sus presas. Su desarrollo pasa por 4 estadios con un total de 22 días. Las larvas y los adultos pueden consumir diariamente unos 100 pulgones. Necesitan mucho alimento para procrear.

Mosca blanca del tabaco (*Bemisia tabaci*). Desde el siglo pasado este aleirórido se ha convertido en una de las peores plagas de la cuenca mediterránea. El adulto es de color amarillo-azufre y ojos oscuros. Pliega sus alas a modo de tejado mientras que la otra especie de mosca blanca la *Tialeurodes vaporariorum* las coloca más horizontal. Entre sus depredadores naturales se encuentran: *Amblyseius swirskii*, *Encarsia formosa* y *Macrolophus caliginosus*. Este último, se trata de una chinche de unos 3 mm., se alimenta además de araña roja y pulgón. Su ciclo vital es bastante largo a 21°C (20 días), alargándose a medida que baja la temperatura. Pueden consumir medio centenar de huevos de mosca blanca al día.

Minador de las hojas americano (*Liriomyza trifolii*). Es la principal especie de dípteros-minadores de hojas en los invernaderos de Almería. Muy polífaga. Se desarrolla en el interior de las hojas donde hace galerías que le dan el nombre. El adulto presenta apariencia de mosca de más de 2 mm., de coloración amarillenta con manchas negras y alas claras. Sus depredadores naturales son: *Dacnusa sibirica* Telenga, *Steinernema feltiae* y *Diglyphus isaea*, entre otras. Esta última es una avispa parásita de 3 mm de longitud que succiona los jugos internos de las larvas del minador, pudiendo ingerir hasta 70 diarias. Su hembra deposita los huevos en las poblaciones del minador alimentándose de ellos al eclosionar. Tiene un ciclo vital medio de entre 15 a 30 días, en los que puede depositar entre 200 y 300 huevos.

DISTRIBUCIÓN DE MATERIAL DE CULTIVO Y PARAFERNALIA DEL FUMADOR



VOODOO TRADING

www.voodoo trading.es

986 601 450 / 609 309 297

Control integrado de plagas en sistemas de cultivo interior de cannabis. Para afrontar con suficientes dosis de éxito la lucha biológica contra los ácaros e insectos plaga que pueden dar al traste con una cosecha en cualquier momento, es conveniente tener claras algunas cuestiones básicas. Hemos de asumir, que nuestras plantas pueden hospedar en cualquier momento poblaciones plaga, y por ello, debemos proceder con los medios adecuados de inspección a revisar minuciosamente las hojas de nuestras plantas en busca de señales que puedan delatar su presencia. Las posibilidades de éxito en la eliminación de una plaga, son inversamente proporcionales a los días que esta ha estado colonizando nuestras plantas sin que fuéramos conscientes de su presencia. Cada día que transcurra sin que hayamos detectado la presencia de



alguno de los agresores en nuestro cultivo, estos habrán realizado puestas de cientos de huevos que en pocos días, dependiendo de la especie, eclosionaran provocando una infestación. Aún cuando, en el mejor de los casos, y con los tratamientos adecuados, consigamos erradicarla, habrán ocasionado ya, con toda probabilidad, algunos daños y enfermedades en nuestras plantas y perjudicado la cosecha. Debemos identificar correctamente al agresor lo antes posible, para poder aplicar el OCB que sea su depredador natural. De nada serviría que la infestación fuera de trips, y aplicáramos dosis de *Amblyseius californicus*. Para cuando comprobásemos que nos hemos equivocado, la infestación podría ser ya generalizada. Dado que los ácaros e insectos causantes de la plaga son casi microscópicos, difícilmente podremos identificarlos a simple vista, no así sus daños en las hojas, que les delatan, pero cuya observación puede resultar tardía teniendo en cuenta que algunos completan su ciclo vital en tan solo siete días.

En general, las condiciones climáticas en nuestro invernadero (temperatura, humedad relativa, horas de luz, etc) pueden favorecer el desarrollo de la plaga



o convertirse en el principal aliado de los OCB utilizados para combatirla. Siempre resulta caro ahorrar en prevención. Para evitar la colonización de nuestras plantas por agentes patógenos, existen OCB que pueden ser introducidos de forma preventiva, puesto que no se atacan entre ellos y combaten distintos tipos de plaga. Esta es la mejor manera de asegurarse el éxito en la lucha contra las plagas, de lo contrario, tendremos que gastar mucho más en eliminarlas. Si en la inspección visual detectamos una hoja muy infestada, deberemos proceder a su limpieza con abundante agua y un ligero barrido con un pincel o brocha. Si la hoja está muy dañada, podar y retirar de inmediato del cultivo y del invernadero. Con ello, estaremos probablemente eliminando miles de agentes dañinos. Posteriormente, haremos sueltas de OCB en los focos incipientes de plaga para que procedan a su depredación o parasitación. Las dosis de OCB empleadas deben ser siempre adecuadas al tamaño del invernadero, y al grado de infestación, evitando sueltas masivas indiscriminadas y no proporcionadas (si 100 son suficientes para que poner 2000). Por último, deberemos tener en cuenta que los OCB son organismos vivos, y por ello su eficacia dependerá de su estado de conservación en el momento de la aplicación. Se debe reducir al mínimo posible (no más de 48 horas) el tiempo desde el envasado hasta la aplicación. También sería recomendable que los OCB estuviesen adaptados al medio en su crianza, es decir que se hayan alimentado de la plaga a combatir y que esta se haya desarrollado a su vez en una planta huésped de cannabis. Esta técnica de producción de OCB denominada "in vivo", difiere fundamentalmente en la dieta de alimentación, que en el sistema "in vitro" es artificial.

Hace años, que en la agricultura intensiva profesional se viene reduciendo el uso de insecticidas y pesticidas por sus elevados

niveles de toxicidad. En los cultivos de Cannabis se siguen utilizando de forma generalizada, con pleno desconocimiento de sus efectos para la salud, ya que no

se han realizado ensayos similares a los aplicados en verduras y hortalizas sobre la persistencia de esos productos en la planta y sus posibles efectos para el consumidor. Esto, supone correr un alto riesgo, dado que partes de las plantas de cannabis se consumirán directamente y con ello los restos que de dichos productos tóxicos puedan contener. El uso de OCB en auto cultivos de marihuana, ha demostrado, que estos son sin duda el mejor medio de defensa fitosanitaria y suponen la mayor garantía para el consumo y disfrute de una buena cosecha sin pérdida de aromas, sabores, siendo totalmente inocua. Los sistemas de cultivo interior han evolucionado muchísimo en los últimos años, haciéndose cada vez más ecológicos y respetuosos con el medio ambiente reduciendo progresivamente el impacto que genera su actividad. Existen diversos tipos de invernaderos y sistemas de cultivo que consiguen optimizar agua y fertilizantes a un consumo mínimo. Múltiples sistemas de iluminación que permiten reducir más del 50% el consumo de energía eléctrica tanto en iluminación como en ventilación. Diversos sistemas para la ventilación y el tratamiento del aire que junto con la reducción de vatios en iluminación reducen también sustancialmente la temperatura interior. Humidificadores que mantienen la adecuada humedad relativa. Generadores de CO₂ que favorecen la fotosíntesis de las plantas y la asimilación de los nutrientes. Todo esto hace posible hoy, poder aplicar con éxito Organismos de Control Biológico para luchar contra las plagas, al poder controlar correctamente la temperatura y humedad relativa. El futuro pasará, muy probablemente, por cultivos hidropónicos y fertilizantes biológicos y ecológicos, que unido a las técnicas indicadas anteriormente permitirán que los alimentos, y nuestras niñas, continúen mejorando en calidad y cantidad. 🌱

Astur Jaya

semillas de las montañas verdes



asturjaya@hotmail.es
www.asturjaya.es

tlf: 669 263 394 - 985 796 366

cultivadores desde 1987

KILLERBOMB

Lucha biológica 

Cosechas libres
de pesticidas
y plagas

Depredadores
naturales en
dosis adecuadas
contra plagas de:

- Araña roja
- Trips
- Pulgón
- Mosca blanca
- Cochinilla
-

de la forma más
ecológica y limpia

www.iberocanna.com

!! Se acabó pagar portes !! 

IberoCanna

Todo para el autocultivo



KITS DE CULTIVO

KIT ARMARIO 80x80x160 : 224 €
KIT ARMARIO 100x100x200 : 245,90 €
KIT ARMARIO 120x120x200 : 285 €
KIT DE EXTRACCION : 85 €

EXT.HELICOIDAL 100M3/H : 19,5 €
EXT.HELICOIDAL 190M3/H : 22 €
EXT.VK-150MM (495m3/h) : 30 €
EXT.PK-100-125 2 vel (230/360 m3/h) : 31 €

KITS ILUMINACION

COOLTUBE 400W GROLUX : 85 €
EQ 400W SYLVANIA GROLUX : 90 €
EQ 600W SYLVANIA SHP-T5 FLORACION : 97,50 €
EQ.ADJUST A WINGS 600W GROLUX : 155 €

TERMOMIGROMETRO DIGITAL : 11,75 €
KITS DE FERTILIZANTES DESDE 19,95 €
BOMBILLA SYLVANIA 60W GROLUX : 34 €
BOMBILLA AGROLITE 400W : 20 €

Y mucho más!!!, que no te engañen con los precios,
si has pensado en cambiar de GROW pruebanos :

Regalamos semillas en cada pedido!! , GARANTIZADO!!:

www.iberocanna.com // info@iberocanna.com // TLF:650 19 77 33



Biologic

info@atcbiologic.com

www.atcbiologic.com

télf: 629 65 79 59

925 54 03 37

Aplicaciones Técnicas y de Control Biológico
para invernaderos y autocultivos

Bancos de



¿adise Seeds - Introducción
 ¿esta pagina web? Aquí encontraré todo lo que necesite
 seeds, ya sea relacionado a cuestiones de **cultivo, desarrollo,**
dos. Si tiene preguntas adicionales, comentarios o cualquier
 comunicarnos, por favor **háganoslo saber.** Toda respuesta
 entes y cultivadores es una herramienta importante para
 mejor servicio que podamos.

Seeds, siempre he estado involucrado en la crianza de
 Desde que comenzamos a cultivar cannabis a

semillas de todo el Mundo

(capítulo XIII)

Texto por Jim ContainerHunter

Más pronto o más tarde tendré que jartarme a escribir varias entregas especializadas sobre los Bancos de Semillas canadienses, dada su altísima y comprobada calidad, pero por alguno tenía que empezar. Así que de momento he decidido hincarle el diente a **FINEST MEDICAL SEEDS**, por su buena fama y sus 10 variedades, y **A-B SEEDS** como contrapunto, al ser un Banco pequeñito y tirando a anecdótico, con 4 modalidades.

FINEST MEDICAL SEEDS

Este Banco sólo produce semillas feminizadas, y todas al mismo precio, 75 dólares USA/50 euros por cada paquete de 5 unidades. Es decir, no es barato (tampoco carísimo), a diferencia de casi todos los que llevo citando en estas páginas desde hace más de un año. Pero sí destacan por su ejemplar política ética de tratamiento a pacientes necesitados de cannabis para uso médico, ya que para poder comprarles algo hay que contactar previamente con ellos para registrarse como tal necesitado de ayuda humanitaria en su base de datos (lo cual puede requerir según qué tramites, si la directiva del Banco los considera necesarios, según cada caso en particular. Para los ciudadanos canadienses parecen bastante rigurosos). No obstante, también se las puedes comprar a algún distribuidor mayorista (serán citados al final).

Finest Medical Seeds afirma ser un Banco "para gente necesitada de cannabis medicinal, montado por pacientes de cannabis medicinal". Por lo tanto, estarás tratando con un exquisito Banco artesanal, de pequeñas tiradas de muy alta calidad, regentado por gente que controla de primerísima mano de qué va la vaina y a los que no es plan que intentes engañar... lo más seguro es que no lo consigas, así que es mejor que

ni se te ocurra, y ni perderás el tiempo ni se lo harás perder a ellos, so ganán/a.

Este Banco tiene dos líneas de genéticas, las sativas y las índicas. Alguna de sus modalidades es su propia versión de alguna muy conocida (como la *White Widow*, la *White Rhino*, la *Northern Lights #5 x Haze...*), otras son suyas exclusivas (como la *Medifem SS*). Como están destinadas al uso medicinal, indican claramente para qué afecciones está indicada cada una.

Las **ÍNDICAS** son la *White Widow*, la *White Rhino*, la *Skunk NL*, la *Medifem SS*, la *Medikush*, la *Citrus Skunk* y la *Peace Maker*. Sobre la *White Widow*, la *White Rhino* y la *Skunk NL* o creo que haga falta que me enrrolle demasiado, ya que son más conocidas que el copón (1). De su *White Widow* dicen que es *India x Brasileña*, con sabor "pungente y especiado, a pimienta" y efecto "muy intenso, de rápida pegada", a la vez tostante y energético, muy indicado para tratar la anorexia, la depresión y los dolores. De la *White Rhino* cuentan que es *Afghana x Brasileña X India*, de sabor "muy intenso, dulce, floral y frutal", y efecto "muy narcótico" destinado a tratar los dolores y el insomnio. De la *Skunk NL* cuentan que es *Skunk #1 x Northern Lights #5* (variedades contrastadas donde las haya, de las más antiguas y asentadas en la ciencia de la cannabis cultura), con "dulce olor a manzana" y frutal sabor; y



“suave efecto entre lo tranquilizante y lo activo”, específico para combatir la hipertensión por su elevado contenido en CBG.

La **Medifem SS** es un cruce de dos leyendas, la Sour Diesel y la S.A.G.E (2) (y 3), de sabor “amargo y pungente”, olor “a hierbas del especiero de la cocina”, efecto “de rápida pegada y larga duración, leve apalanche y “crujiente” subidón, muy válido contra los dolores, la anorexia y la artritis. La **Medikush** es un cruce de la citada S.A.G.E con una *Kush* (¿Afghana? ¿India?), suave sabor “a musgo”, e intenso efecto *Kush* (es decir, más bien aplanante pero a la vez creativo y “muy social”), ideal para enfrentarse a los dolores, la depresión y el insomnio. La **Citral Skunk** es un cruce de *Skunk #1* con la peculiar *Citral* (acerca de la cual escribí una página y media hace tres o cuatro números, así que no creo que haga falta que me repita) para dar lugar a una variedad de sabor y olor “amargos, pungentes y cítricos” (con ese nombre ¿qué querías?) y efecto “de dura pegada por su elevada proporción de cannabinoides, destinado a tratar los dolores y la depresión.



Sobre la **Peace Maker** he de realizar una consideración previa: es una genética legendaria, pero se la conoce con diversos nombres, según qué bancos la cultiven/comercialicen, ya que también es denominada **Great White Shark (4) (y 5)**. Es un cruce de *India, brasileña y Skunk #1*, la de este Banco es de “dulce sabor a albaricoco con cierto tono químico” y, según ellos, encaloma un fortísimo mocazo de muy larga duración con enorme apalanche mental y, sobre todo, físico, muy bueno contra la artritis y el insomnio.

Su línea **SATIVA** cuenta con menos ejemplares, al contar con sólo 3 (ya se sabe que los cannabicultores tienden mucho más a las índicas por su mayor producción y menores plazos), las *G-13, Amnesia Haze y Northern Lights x Haze*, complicaditas para hablar de ellas por tener mucha historia



encima. Porque la **Airborne G-13** posiblemente sea la marihuana con mayor aura de leyenda que existe, por lo de su presunto origen basado en programas secretos de investigación de las Fuerzas Armadas gringas en laboratorios ocultos, la película “*American Beauty*” y toda la pesca (y, aunque menos, porque ya he escrito sobre

“para gente necesitada de cannabis medicinal, montado por pacientes de cannabis medicinal”

ella en estas páginas, así que yo ya he cumplido); este Banco te daría la ventaja de conseguirla pura, sin cruces con *Haze* ni gaitas, en una modalidad de producción bastante alta (cuando la *G-13* siempre ha tenido fama de tirando a pequeña de talla, qué cosas), “herbal sabor a menta” y olor “a bosque musgoso”, efecto “muy fuerte, de rápida pegada y zumbante y activa



subida, muy motivante y ansiolítica”, magnífica contra la depresión y la anorexia.

Y sobre la **Amnesia Haze** no entro en detalles porque es una trampa mortal para cualquier redactor cannábico, ya que necesitaría la tía un reportaje entero para ella sola, pues requiere dilucidar a qué se llama *Amnesia Original* (apreciadísima hace más de diez años en los *Coffee-shop* de Amsterdam), incluyendo la alta posibilidad de que la puritita-original-de-verdad se haya extinguido, y a qué se llama *Amnesia Haze*, por no hablar de diversos Bancos que las tienen (alguno de ellos, pequeñísimo; algún otro, inusual...). Por lo tanto, prometo hacerlo en algún número próximo y me conformo con decir que la de este Banco es una mezcla de *Camboyana* con *Super Silver Haze* (otra con una historia y un árbol genealógico largos como guías telefónicas), olor “a frutos secos y pimienta”, sabor “a incienso y musgo”, efecto “muy eufórico y cerebral” y propiedades contra la depresión y la anorexia.

Cierra la lista otro clásico, cruce a su vez de dos clásicos, la **Northern Lights #5 x Haze**, de inolvidables olor y sabor “indefinibles, algo mezcla de producto químico,





bruma, bosque húmedo...”, y cañero efecto “de larga duración, activo y muy social”, enemigo de los dolores y la anorexia.

No envían semillas a EEUU, lo cual no debería preocupar a casi ninguno de nuestros lectores. Para contactar con esta gente debes e-maillear a sus páginas gñef, www.medicalseeds.com y sales@medical-marijuana-seeds.wholwsaler.com, y convencerles de la rectitud de tus intenciones. A los usuarios canadienses les piden certificados médicos, no estaría de más que, si alguno de mis lectores logra que le vendan sus productos en su condición de europeo, me e-mailee a la revista para contarle cómo le fue la jugada.

¡Haced algo diferente, para variar! ¡Así me lo contáis luego, gentuza!

Si no das el perfil, o simplemente prefieres ir a lo fácil, también tienes otras opciones en varios distribuidores internacionales, como <http://spanish.shayanashop.com> (cuya página web destaca por su cantoso y logrado logotipo budista/cañi), gente muy interesante por varias razones, una de las cuales es disponer todavía de semillas de *Kulu Seeds*, Banco de gran renombre que parece haber suspendido actividades hace poco, y otra es vender las de semidesconocidos Bancos rarísimos, como *McSmart* (que lleva tan poco tiempo en el mercado que aún tiene su web en construcción) o *Power Seeds*. Y hay más mayoristas con *Finest Medical Seeds* en sus catálogos, como www.onlinecannabisseeds.com o los británicos www.seedboutique.com (más bien caritos).

A-B SEEDS

Y ahora atentos, porque viene un Banco críptico e impenetrable, seguramente minúsculo (y esperamos que primoroso y esmerado). Apenas dan descripciones de sus productos y se centran más en decir en su paginola wef que mandan semillas a cualquier país del Mundo usando paquetes postales sin logotipo ninguno, de lo más discreto. Hay que mandarles la viruta a una dirección/apartado de correos (no está claro del todo si de Quebec o Montreal) en que sólo figura el nombre de un tal François, sin apellidos (en su esquemática web existe la posibilidad de contactar por MSN Messenger o por Skype).

Y sólo venden las semillas en paquetes de 20, sin especificar si son feminizadas o no. Esta visto que ciberencuentro cada cosa...

Tienen (o tiene, porque igual sólo es un tío ¿Banco unipersonal al canto?) 4 modalidades a 3 precios. A 25 dólares USA vende/n la **Early Pearl/Northernlight** (muy resistente al frío, el mocho y los hongos) y la



Baseball Bat (una modalidad de tallo único de la *Skunk #1*). A 30 dólares, la **High-Grade** (ni un triste dato) y a 50 dólares, la **President Choice** (de la que sólo dice que es la mejor que tiene. Y vas que vuelas con tanta información, coleguita). También dispone/n de un gracioso kitcito de cultivo a 20 dólares, el cual incluye un miniinvernadero para 4 plantitas, una bayetita de toda-cien, unos giffis, unas etiquetitas, unas fotocopias... Como veis, dentro de su originalidad, es un Banco bien barato.



¿Os atrevéis a hacer el experimento? Venga, e-mailead a www.a-b-seeds.com, que tiene versiones en francés, inglés y... ¡portugués! ¡Haced algo diferente, para variar! ¡Así me lo contáis luego, gentuza! 🌿

(1) La prueba es que casi cada Banco de semillas que cibercontroles la tiene, a veintenas, compruébalo. ¿Sabes por qué? Por ser, con muchísima diferencia, la que más demanda el público de todo el planeta, y sobre todo los cultivadores noveles. Quien mejor me lo expuso fue el personal del growshop mayorero FuerteCáñamo, en palabras textuales: “La cruda y puta realidad es que en cualquier growshop el 90% de la clientela que entra a por semillas pregunta ‘¿Tienes la White Widow?’. Da lo mismo que te mates a buscar virguerías de bancos raros, la gente sólo pide White Widow y, si acaso, AK-47”.

(2) Si quieres la Sour Diesel pura (cuyos ancestros se basan en la línea californiana de la Diesel, anterior en su aparición a la neoyorquina) puedes conseguirla vía otro Banco especializado en modalidades médicas, los catalanes Medical Seeds Co.-de exquisito trato en las ferias y relacionados con varias organizaciones humanitarias-; de ella dicen que es de efecto “limpio, activo y eufórico, pero no demasiado cerebral, ideal para estar fumando durante todo el día”.

(3) La celeberrima S.A.G.E pura (Sativa-Afghani Genetic Equilibrium, un cruce de una Haze desconocida con Afghana), de “infame potencia”, la cultivan los holandeses T.H. Seeds (Banco con nada menos que 24 modalidades en catálogo, que incluye chuladas como la Burmese Kush, la Zero Gravity, la Wreckage, la K-Train, la Darkstar...), que la venden a 70 euros las 10 sin feminizar, 30 las 5 feminizadas y 55 las 10 feminizadas (AL LORO: salvo errata en su web,



que lo dudo porque hacen lo mismo con todas sus feminizadas, éste debe ser el único Banco del planeta que pone más caras las regulares que las feminizadas ¡toomaaaaa!) y dicen de ella que tiene “especiado sabor a sándalo y eufórico efecto de larga duración, gracias a su alto THC y su bajo CBD”. T.H. Seeds también ha realizado su propio cruce de Sour Diesel con S.A.G.E, lo llaman Sage’n’Sour, sólo la tienen sin feminizar (el paquete de 10 cuesta 90 euros) y no hablan de su efecto, diciendo sólo que es ideal para cultivo DWC-Bubbler y que se puede poner enorme de tamaño.

(4) Con ese otro nombre la puedes encontrar en diversos Bancos, como por ejemplo Greenhouse. Todos ellos coinciden en la descripción de su parentela. Yo, personalmente, me fumé unas pocas veces una variedad que debió ser descatalogada porque no he vuelto a encontrar, denominada Crystal Peacemaker (y fueron demasiado pocas porque al colega que la cultivaba en huerto ultra-ecologiquísimo le robaron ese año casi toda la cosecha. Yo le recomendé quirúrgica venganza por la vía del homicidio, la mutilación, la tortura y el fuego purificador, ya que se sospecha con evidencias de los culpables, pero él no es tan cabrón ni tan mala persona como yo). Y el caso es que asistí bajo sus -gloriosos-efectos a un concertazo de Joaquín Sabina en la Plaza de Toros de Las Ventas, que estaba hasta la bandera de público, y lo gocé sobremanera (además de por haberme colado por toda la jeró, por supuesto) gracias a su maravilloso mocazo



orbital-expansivo, energético, iluminatorio, pastillero, cristalino, optimista, molón... Es la principal de las múltiples razones por las cuales me enamoré del linaje Peace Maker/White Shark para siempre jamás.

(5) Esta genética también tiene por ahí cruces y parientes de lo más interesante. Sólo por citar alguno, la Sharksbreath de DNA Genetics, que es Great White Shark x la aquí desconocida Jamaican Lambsbread, y según su Banco es “muy especial y extremadamente fuerte”. Pero no hay que confundirla con otras de nombre similar, aunque emparentadas con ella, como la Shark Attack de los magníficos Dinafem (que es Super Skunk x White Widow), vascos ellos, o la Shark Shock del histórico Mr. Nice (que es Skunk #1 x Black Widow -la cual es, a su vez, un genotipo muy especial de la White Widow.. que en Amsterdam me dejó en su día levitando de aquella manera).



2010

DUTCH PASSION PRESENTA 6 NUEVAS Y EMOCIONANTES VARIETADES:

- THE ULTIMATE
- DUTCH CHEESE
- MEKONG HIGH
- DUTCH HAZE
- POLARLIGHT
- SNOWSTORM



TU PASSION,
NUESTRA PASSION,
DUTCH PASSION

Creator of the Revolutionary Feminized Seed Technology
Amsterdam, Utrechtsestraat 26, telephone 0031 (0)20 6251100
Maastricht, Grote Gracht 40, telephone 0031 (0)43 3215848

Descarga nuestro catálogo gratuito en www.dutchpassion.nl



MASTERS AT WORK

ona

agente neutralizador de olores

Producto de confianza por su excelencia en control de olores...



¡Cuándo la 'nada' lo es 'todo'!

Elimina olores en cuartos y áreas pequeñas



Elimina olores en cuartos medianos



Neutralice olores en cuartos y áreas grandes



ONA es todo lo que en realidad necesita para el control de olores.

ONA BLEECH
El limpiador fundamental.



Easy Grow Ltd.
sales@easy-grow.co.uk
www.easy-grow.co.uk
www.onaonline.com



Proveedores de todo el mundo



láminas reflectantes

www.easy-grow.co.uk

Busque el logotipo de cada Fácil Crecer 1ft/1mtr en nuestro Lightite productos, para la prueba y garantía de calidad.

Rendimiento cada vez mayor

Reflexión* infrarroja y térmica

Reduzca los costos de energía

Estimule el crecimiento vigoroso

Plata en blanco y láminas reflectantes

100% de capacidad de hermetismo a la luz

Ayuda a frenar el crecimiento de algas y moho

Diamante difundido crecer para reducir la sala de puntos conflictivos

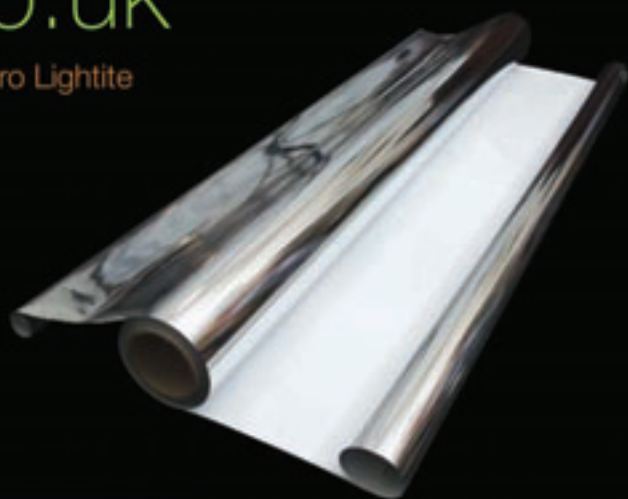

www.easy-grow.co.uk
sales@easy-grow.co.uk

Nuestra lámina de cultivo profesional
refleja tanto la luz como el calor,
y ayuda en la pérdida controlada de calor

...y potencie el rendimiento

Easygrow Ltd., manufacturer to the international horticultural trade since 1998. Please visit our website or contact us on Tel: 0044 1472 346900 for further details on how to find your local supplier.

maximice el suministro de luz...



Gonzo #1

Reservoir Seeds

 85/15S
indica - sativa

 narcótico
colocón

 skunk con notas de rosa
olor y sabor

 60-70 días
tiempo de floración

 (Skunk #1 SSSC de finales de los 80/Basic 5) (H)x
William's Wonder SSSC de finales de los 80 (M)
parentesco de la variedad

 2g/vatio en interior; mas en exterior
estimación de la producción esperada

 interior - exterior

 Precio

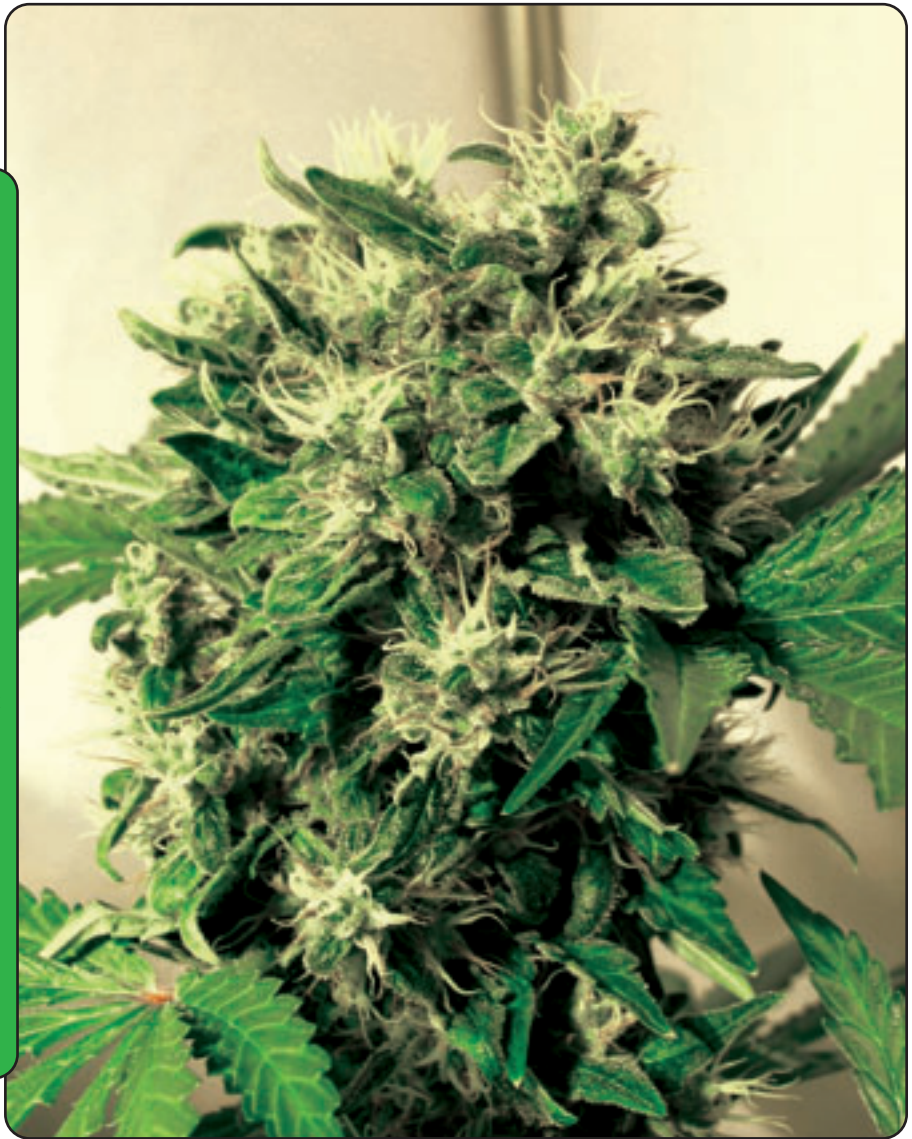

En los '80, SSSC (Super Sativa Seed Club/El Club de la Semilla de Super Sativa) fue un líder en el desarrollo de variedades de hierba comercial para el mercado del coffeshop. Se combinaban la genética importada Afgani con variedades tailandesas, colombianas y mexicanas, que ya habían sido muy populares en el mercado ilegal. Su Skunk #1 reconcilió la genética global, creando un híbrido Tailandés-Colombiano-Afgani estable, que ya había sido creado una década antes por The Sacred Seed Company. Con gran capacidad para adaptarse, fácil de cultivar y potente, la Skunk #1 sigue siendo uno de los pilares del negocio de la hierba. William Gonder, de SSSC, es un híbrido de índica desarrollado exclusivamente para el cultivo de interior, a partir de las semillas de la extraordinariamente estable Afgani, adaptada a latitudes norte. Ambas plantas ofrecieron al cultivador una cosecha rápida y consistente, y proporcionaron a los dueños de los coffeshop un

colocón fuerte y narcótico con un pequeño subidón de sativa. Fue por estas clásicas ganja que apostó Reservoir cuando muchos clientes pidieron "una skunky índica que te estalle la cabeza". El resultado de dicha petición fue Gonzo #1. Reservoir recomienda fumar Gonzo #1 mientras se escucha el tema de Pink Floyd *The Dark Side of the Moon*, o de lo contrario mientras se tiene sexo tántrico.

Las plantas de Gonzo #1 presentan algunas variaciones de fenotipos. Algunas tienen el sabor picante de las Skunk, mientras que otras huelen más dulce, como un rosal, y producen un colocón ligeramente más eufórico. Todas las plantas de Gonzo #1 se desarrollan bajo el clásico perfil, adecuadas tanto para el cultivo por multiramificación como para sea of green (SOG). Suelen tener hojas gruesas típicas de índica, muy resistentes a los ácaros.

Gonzo #1 acaba su crecimiento en unos compactos 130 cm., y florece por encima de

las 8 1/2 a 10 semanas. En interior se podrán alcanzar fácilmente cosechas de 2gr. por vatio. Por otro lado, en exterior, la producción será mucho más alta.

¿Qué es "Gonzo"? Todo el planeta se hizo eco del héroe de la contracultura Dr. Hunter S. Thompson, en cuya memoria Reservoir nombró esta especie. Se ha dicho que Gonzo deriva de un término de la jerga Italo-Americana que significa "loco", o también que viene de una palabra Franco-Canadiense que designa aquel camino que respaldado en un denso y oscuro bosque. Seguramente todas ellas sean inciertas; si alguna vez existió una definición exacta, Dr. Thompson se la llevó consigo a la tumba. Gonzo es una palabra que el propio diablo susurro al oído de Hunter Thompson en uno de los "viajes" mentales del doctor. Gonzo #1 es una variedad para lo salvaje de corazón, un acompañamiento eufórico y liberador cuando uno se lanza a la aventura.



Silver Haze®
Ahora disponible como
variedad feminizada:
Silver Haze #9®

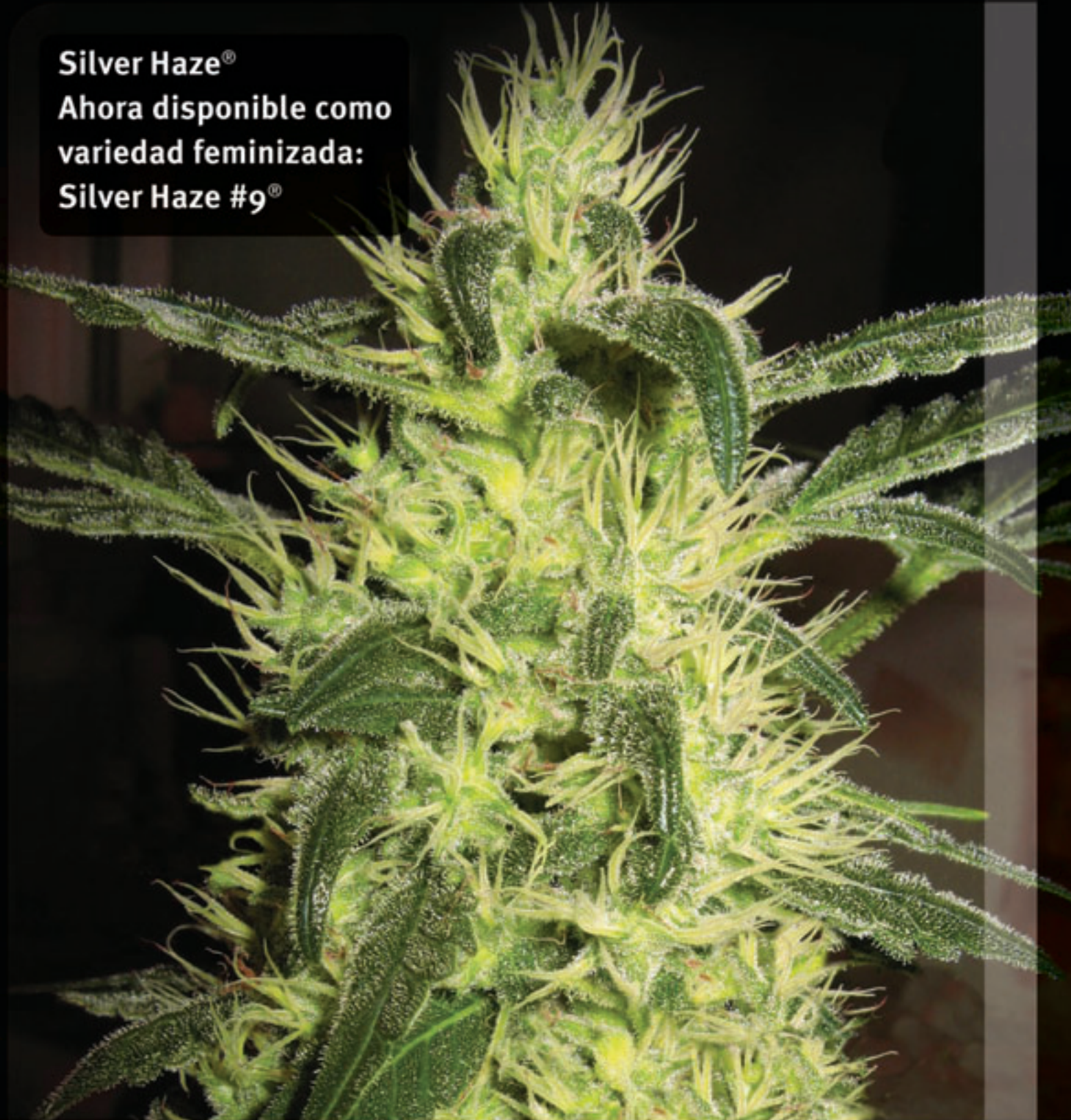

C O N S I G U E L O M E J O R , C O M P R A O R I G I N A L E S



sensiseeds.com

Sensi Seeds está muy orgullosa porque la Oficina Neerlandesa de Cannabis Medicinal (proveedor federal de marihuana medicinal legal a farmacias) utiliza genes y variedades de Sensi Seeds Bank.

Granddaddy Grape Ape

Apothecary



indica - sativa



colocón

positivo, alerta



olor y sabor

uva



tiempo de floración

60 días/15 de octubre



parentesco de la variedad

(H) x Northern California (M)



estimación de la producción esperada

14-100 g/m² en interior

254-2250 g en exterior



interior - exterior



Precio

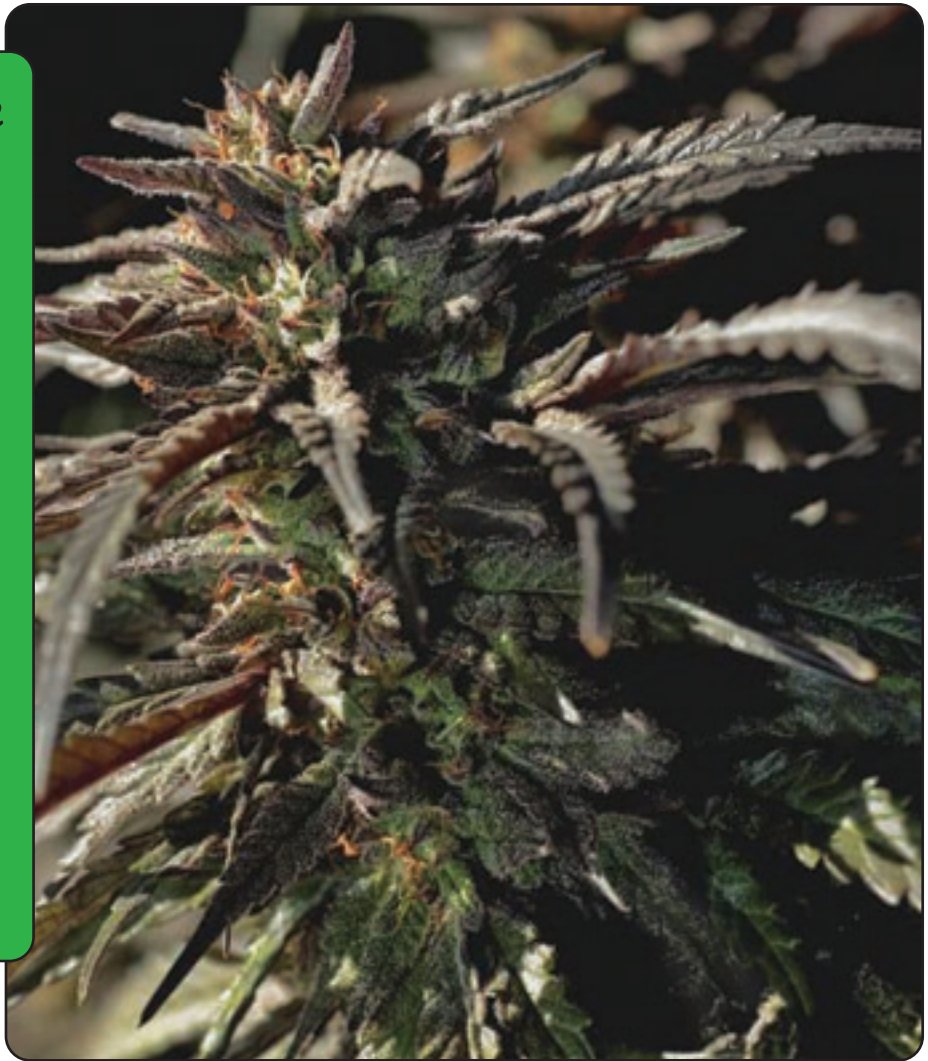

apothecary se especializa en crear especies medicinales. Han estado cultivando y refinando todas estas variedades de indica durante 5 años. Sus ancestros han crecido en las colinas del norte de California a lo largo de dos décadas, donde se conocen sus fenotipos con diferentes sobrenombres: Grape Ape, Purple Erkel y Granddaddy Purple.

En cuanto al cultivo de interior, a la Granddaddy Grape Ape le gusta tanto el hidropónico como la tierra. Con su herencia genética puramente indica, esta planta está predispuesta a crecer hasta una altura digna de un arbusto. Ramifica en extensión, no siendo ideal para cultivos tipo sea of green (SOG), pero se la puede entrenar para que forme un increíble jardín de cultivo. Dejando que actúen sus tendencias naturales, dicha es-

pecie formará un arbusto que alcance el metro de altura en interior, o 2.6 m si crece en exteriores. Se trata de una planta muy robusta con poco espacio internodal y hojas que varían su tono de un verde oscuro a tonos púrpuras.

La Granddaddy Grape Ape es una especie fácil de trabajar durante su ciclo de crecimiento. Le suele gustar estar fresquita, entre 70-80 °F (23-26 °C), y quedará muy agradecida si se la riega con abundancia. Debido a la segregación de abundante resina y a su estructura densa, es una delicia para los ácaros.

La Granddaddy Grape Ape termina su ciclo de floración en 8-9 semanas. Los cogollos son densas pepitas verdes, que tornan en púrpura al final de la etapa. Dependiendo del tamaño al que se deje crecer, la Granddaddy Grape Ape puede producir entre 14gr. y

100gr. la pieza. Aquellas cultivadas en exterior, alcanzarán 0.25-2.5kg. de producción.

Existe un potente e innegable tinte de uva en el aroma de esta planta, y un sabor a ella duradero, que permanece en la lengua. Los efectos de la Granddaddy Grape Ape son prolongados, con un sensación suave a lo largo de todos ellos. Para ser una indica, el colocón, en lugar de producir apalancamiento, es sorprendentemente energético y eufórico. Es ideal para dar un paseo por los verdes prados, seguido de un buen chupuzón en el lago. Medicinalmente, se ha encontrado su aplicación en enfermos de cáncer bajo tratamiento de quimioterapia. La Granddaddy Grape Ape ha obtenido el primer premio en al menos cuatro competiciones: Cannabis Cup Medica en Inglewood en el 2004, y la Green Cup en 2004, 2005 y 2006.



neville grow

nueva apertura

fertilizantes, semillas, sistemas y todo lo necesario para tu cultivo

MAS DE 300 m2 DE EXPOSICION

Avda. Polvoranca, 84
Polígono Urtinsa
Alcorcón (Madrid) 28923

Abrimos de Lunes a Sábado
de 10:00 h. a 21:00 h. ininterrumpidamente
Tlf. 91 644 32 93



POT SISTEMAK

PEDIDOS

TLF: 943 00 52 13

FAX: 943 02 11 16

info@potsistemak.com

La Mota Pot Sistemak

Portuete, 83

20.018 SAN SEBASTIAN

Todo el material de cultivo y parafernalia para tu grow
Venta exclusiva a tiendas

PIDE TU CATÁLOGO

Distribuidor autorizado de:

Todo para el cultivo



30 bancos de semillas disponibles



Grape Krush

DJ Short

IS 60I/40S

indica - sativa



sedante, social, sigiloso



almizclado, dulce

olor y sabor



55-65 días/mediados de
septiembre-mediados de octubre
tiempo de floración



Parientes de la línea Blueberry
parentesco de la variedad



150-300 g/m²

estimación de la producción esperada



interior - exterior



cara

Precio

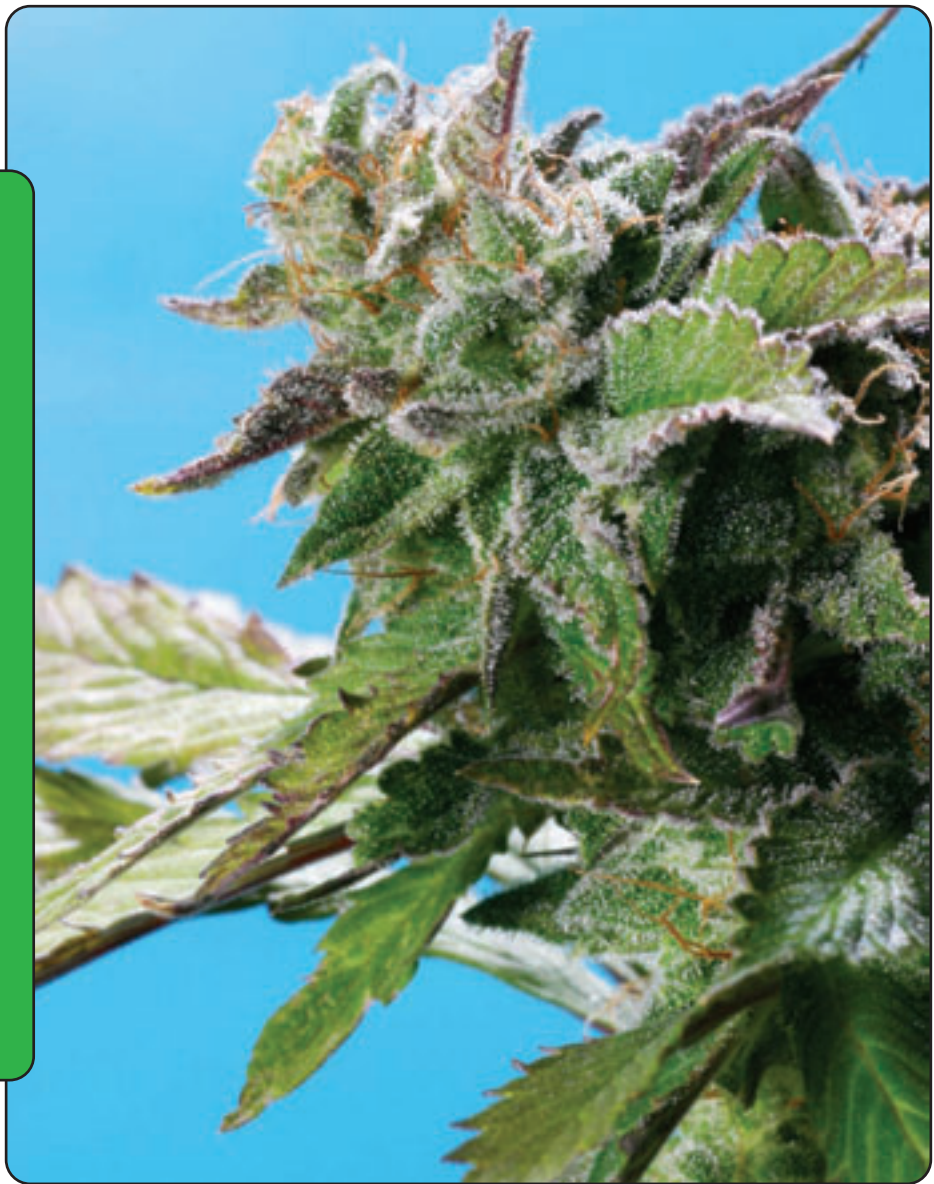

Grape Krush pertenece a la familia Blueberry criada por DJ Short. Las especies Blueberry mezclan indica con Haze para dar una combinación de feliz colocón y fácil y manejable cultivo. Especialmente, los genes índicos dotan a la planta de un ciclo de crecimiento más corto, a pesar del crecimiento lento y esbelto de las haze. Las Blueberries tienden a una coloración azulada en las hojas, y sabor a baya cuando se fuma. Dentro de la familia Blueberry, la Grape Krush es la pequeña niña placentera. El colocón de esta especie produce calma, pero con el toque de la haze, que evoca conversaciones fluidas.

La Grape Krush fue desarrollada para el cultivo de interior, pero también puede florecer en exterior –incluso tan al norte como en Holanda– especialmente si se le da nutrientes orgánicos. Sin embargo, la Grape

Krush agradece de corazón el guano de murciélago y las mudas de gusanos benignos.

Ramifica a modo de arbusto, aún más a medida que nos acercamos a la copa. Así como sus parientes Blueberry, tiene tonos de verde oscuro, pasando por púrpura, mezclados con colores rojos y lavandas. Sus hojas son más gruesas y abigarradas que las de otras Blueberries. Los cálices desarrollados, que resultan en cogollos más redondos, muestran una interesante estructura que se asemeja a la cola de un zorro, sobre todo al final del periodo de floración. Sus hojas abigarradas en ocasiones se pueden rizar; esto es producto de un receso anómalo en los rasgos de sus diversos ancestros, y no de una mutación que alerte de una planta enferma.

La Grape Krush florece en aproximadamente 8-9 semanas en interior, o desde finales de

septiembre a mediados-últimos de octubre en exterior. En cuanto a la altura, es una planta media, sin embargo su producción la hace de las más prolíferas: 25-50gr. por metro cuadrado a 50 vatios de potencia, e incluso puede llegar al gramo por vatio, si las condiciones son las óptimas.

En el cultivo de esta variedad se ha de tener en cuenta el fuerte olor producido, que a su vez es dulce y almizclado. Se cosechan cogollos de alta calidad con un fumar dulce. El colocón avanza muy lentamente, gestándose a lo largo de una hora, para permanecer perenne durante toda la noche. Los rasgos de las Haze en el globo añaden un toque de inspiración a la conversación, a parte de sueños y fantasías radiantes en momentos de cama. Se trata de un efecto social y relajante, así como el del vino tinto, y un buen antídoto para esa ansiedad social.



Representante y Distribuidor



NATURE GROW



GROW
ORGANIC
USE
B.A.C.

Representante y Distribuidor



B.A.C. LAVA SOIL

B.A.C. COCOS

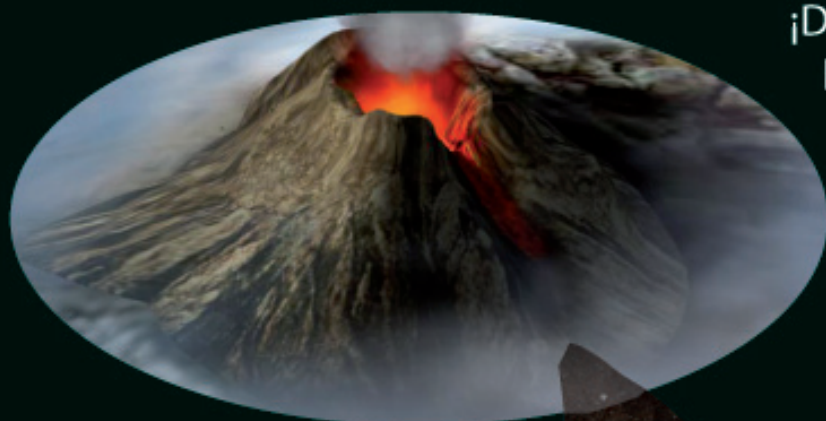

¡Del corazón de la tierra nace B.A.C. Lava Soil , un sustrato con un 10% de lava volcánica y enriquecida con Final Solution el estimulador que comenzará a activar toda la vida microbiana del sustrato para obtener los mejores resultados en tu cultivo. B.A.C. Cocos está enriquecido también con Final Solution.



B.A.C. Lava Soil contiene un 10% menos de perlita y es substituida por lava volcánica que tiene características similares en retención de agua pero aporta los 118 elementos de la naturaleza asegurando de está forma que la planta tendrá todos los elementos que pueda necesitar.

Distribuidores



Podéis escribirnos vuestras dudas y preguntas a: consultorio@cannabismagazine.es, Adjuntando toda la información que podáis sobre vuestras plantas y el cultivo: variedades, tipo de sustrato, estadio en que se encuentran las plantas, PH y EC del agua, abonos utilizados, frecuencia de riegos, fotografías, o cualquier otro dato que nos sirva para identificar el problema.

Por Gworld Services

Un saludo desde el otro lado del charco. Estaba pensando en comenzar un cultivo y tras ver los distintos sistemas no soy capaz de decidirme. ¿Es mejor lo hidropónico o en verdad sabe tan mal como dicen?

Jonas

Hola, buenas, Jonas:

Tanto el cultivo en tierra como el hidropónico tienen sus ventajas e inconvenientes. Por ejemplo, mientras que la tierra proporciona mejores aromas y sabores, el hidro produce cogollos más densos y resinosos. Por otro lado, los grandes sistemas hidropónicos profesionales pueden echar para atrás a más de uno ante tanto tubito, depósitos, bombas etc... frente a la simplicidad del cultivo en tierra.

En cualquier caso, cada cual acaba dando con el sistema de cultivo con el que se encuentra más cómodo y obtiene unos rendimientos razonables, pero muchas veces pasa demasiado tiempo hasta que se encuentra ese sistema "ideal" que integra sencillez con eficiencia y se adapta a nuestras necesidades particulares, de manera que más de un cannabiscultor llega a abandonar por el camino antes de dar con él. La causa de esto suele ser el desconocimiento o algunos conceptos preconcebidos que hacen que probemos unos sistemas antes que otros.

Por poner un ejemplo sobre lo anterior, lo primero que le viene a uno a la cabeza cuando piensa en un sistema hidropónico es el coste económico del sistema, y después la complejidad o dificultad de uso. Si bien existen sistemas individuales que permiten cultivar una o dos plantas y son bastante sencillos, estos suelen contener varios elementos como la bomba de aire para impulsar la solución nutritiva, un temporizador para controlar aquella, distintos manguitos uniones y tubos, y por supuesto, algún medio en el que se sustenten las plantas, que en estos sistemas suele ser arlita o fibra de coco (tan engorrosa como la tierra o más).

Además, la manejabilidad del invento no suele ser lo mejor, pues una vez en funcionamiento hay que contar con que suelen contener, aparte del peso de la arlita, un mínimo de 20 litros de solución nutritiva. Este peso unido al tamaño no precisamente pequeño de cada contenedor dificultan su movimiento, portabilidad, etc...

Después nos encontramos con el control de la nutrición. Al trabajar con grandes cantidades de solución nu-



triente (20L, 50L, 150L) ésta suele ser utilizada a lo largo del tiempo y a causa de ello sus valores van cambiando a medida que el agua se evapora y las plantas van absorbiendo nutrientes, con lo que aumenta la concentración de sales y por ende la electroconductividad, al tiempo que se desequilibra la proporción entre nutrientes. Teniendo en cuenta que el rango de valores para pH y Ec en hidro es bastante estrecho, y que cuando nos salimos de él se provocan graves daños de todo tipo a las plantas, es fácil deducir que el grado de atención y control que hay que aplicar al cultivo es bastante mayor que si se realizara

en tierra, pues esta actúa de "tampón" o equilibrador disponiendo de un margen de error mucho más amplio.

Por todo ello, y sobre todo pensando en la gente que cultiva pocas plantas, quizá lo mejor sea un sistema lo más sencillo posible en tierra, con las ventajas de movilidad de las macetas y sin ningún elemento externo, de forma que podamos cultivar una o mil plantas de una forma muy similar a la que lo haríamos en hidro pero con la higiene y limpieza característicos del hidro.

Un saludo. 🌱



Hola:

Mi consulta es:

Yo tengo una rama de cannabis y lo que quiero consultar es como hacer para después ponerla en la tierra. Sé que la tengo que dejar en agua en la sombra hasta que le salgan raíces y ahí pasarla a la tierra, pero aquí va la pregunta. ¿Qué hago con lo que se malogra, con lo que se pone feo, con lo que se machuca, se seca?¿¿? Lo corto??? Le doy como una podada y dejo lo bueno???? o dejo lo seco también. Y más o menos ¿cuánto tarda en que le salgan raíces al tallo??? Desde ya muchas gracias, su ayuda me vendrá muy bien.....

Hola, que tal:

Lo cierto es que lo que pretendes es un pelín más complicado de lo que piensas. Para que te hagas una idea, si la rama o esqueje lleva ya más de diez días, lo más seguro es que la parte inferior ya esté podrida o atacada por algún hongo, que además hace que el esqueje parezca sano, pero nunca enraíza.

Para que la rama enraíce, necesita primero un período de más o menos tres días con la humedad ambiente sobre el 80% - 90% para lo que se suelen utilizar miniinvernaderos o una botella de plástico cortada e invertida sobre el esqueje.

Después necesita un golpe de sequedad para estimular la formación del callo y después un régimen normal de riego, tendiendo hacia el secano. Si comienza a mostrar hojas secas o con aspecto de podrido y han pasado más de diez días desde que iniciaste el proceso quizá puedas examinarlos para ver el estado real de la base del tallo. Si se pudrió puedes intentar cortar por una zona sana y volver a empezar.

Es muy conveniente el uso de hormonas de enraizamiento para acelerar el proceso y que una vez quitamos la capota a los esquejes, estos se hallen en un entorno más o menos seco para evitar la proliferación de hongos.

Un saludo. 🌿



Hola:

Hace tiempo inicié un cultivo con distintas variedades desde esqueje y ahora me encuentro que no se como pasarlas a floración, ya que unas miden más y otras menos y las prefloras también van a distinto ritmo. También me han hablado de trasplantar para la floración y cambiar la tierra. ¿es esto bueno? Saludos desde las Baleares

Buenas...

A ver, una vez que las hembras tienen un tamaño medio como de 40 ó 50 cm, que es el habitual en cultivo para autoconsumo, podemos pasar a floración. Lo cierto es que dependiendo de la línea y el clon que estemos trabajando pueden darse ciertas diferencias en los tiempos finales, pero en cualquier caso es raro tenerlas más de treinta o cuarenta días en vegetativo, teniendo en cuenta que son esquejes y que su desarrollo debería ser más rápido y uniforme que si fueran plantas de semilla.

Por supuesto, no es igual una sativa pura que una índica pura o que un multipolihíbrido, y realmente es el cannabicultor el que debería conocer en profundidad los machos y las hembras con las que está trabajando, pero sobre todo, la limitación básica es el espacio de cultivo, pues hemos de recordar que deberá existir un espacio suficiente entre plantas y que su altura final incidirá en el mayor o menor aprovechamiento de las partes inferiores que reciben menos luz. En cualquier caso, el ejemplar debería estar su-



ficientemente ramificado y con un tallo central grueso de al menos 1,5 cm. de diámetro, con aspecto robusto y textura semidura.

En los últimos tres o cuatro días antes de pasar a floración, vamos a hacer un lavado de tierra un poco más ligero que el que se suele hacer cuando ha ocurrido una sobrefertilización. El motivo de esto es que la mezcla de tierra que usaremos para el trasplante de floración es ligeramente distinta a la del ciclo vegetativo, que por otra parte ya estará "gastada", por lo que realmente lo que haremos será acabar de limpiarla al tiempo que eliminamos posibles restos de raíces y la reoxigenamos.

El proceso de lavado lo podemos realizar de forma sencilla trasladando las macetas a la bañera y utilizando el difusor de la ducha a modo de manguera o gotero, abriendo el agua ligeramente y acercando o apoyando la "alcachofa" a la tierra de cada maceta. Debemos dejar corriendo el agua hasta que la maceta lleve un par de minutos o tres drenando generosamente, momento en que retiramos la ducha y dejamos que la maceta acabe de drenar antes de devolverla a la habitación de cultivo.

Una vez realizado este proceso, esperaremos hasta que el sustrato de cada maceta esté más o menos seco para realizar el trasplante de floración. Durante este período es conveniente ir reduciendo ya las horas de luz de manera que las hembras empiecen a reaccionar a la floración iniciando los cambios metabólicos correspondientes para que cuando realicemos el trasplante el consumo de nu-



trientes sea más específico del ciclo florativo. Si no lo hacemos así sufriremos un pequeño retraso en el comienzo de la floración y el sustrato quedará ligeramente desequilibrado al estar aún alta la absorción de nutrientes más específicos del ciclo vegetativo.

Vamos ahora a comenzar el ciclo florativo induciéndolo al proporcionar sólo doce horas de luz o menos a nuestras plantas, pero antes realizaremos un único trasplante que debería ser suficiente para soportar el ciclo hasta la etapa pica y el comienzo de la formación de las semillas tras la fe-



cundación. Normalmente, tras la génesis de las simientes se hace necesario el aporte de nutrición extra y ajustada a las especiales necesidades que la hembra tendrá para formar de forma correcta las semillas.

Para este trasplante utilizaremos una mezcla de tierra ligeramente ácida, rica en turbas, que se coloque en un pH medio de alrededor de 6. De esta forma partiremos de un nivel base de pH que favorecerá la máxima absorción de nutrientes y en concreto el hierro, quedando en este caso más bajos el calcio, el magnesio y el fósforo (ver tabla de absorción de nutrientes en función del pH en el número anterior), quedando este nivel compensado por las reservas que se almacenaron durante el vegetativo y que nos deberían permitir llegar a la etapa pico de floración sin mayores complicaciones. Por supuesto, no debemos olvidar el realizar la mezcla de tierra con ingredientes de calidad y que aporten todo el abanico de nutrientes en formas de fácil absorción ("itos" en vez de "atos", fosfitos, nitritos, etc...) y sobretodo que sea rica en oligoelementos o micronutrientes.

Un saludo. 🌿



CAMPEÓN DE NUTRIENTES PARA PLANTAS



SINCE 1990
HY-PRO

DISTRIBUIDORES
EN ESPAÑA



info@hy-pro.nl

www.hy-pro.nl

HY-DRO A/B
Spraymix
TERRA
Root Stimulator

SINCE 1990

HY-PRO



Treating Yourself

Medical Marijuana & Hemp Expo

**Metro Toronto
Convention Centre**

Hall A, Front St., Toronto, Ontario, Canada

**JULY 16 - 18
2010**

Worlds LARGEST Vapor Lounge!

Over 4,600 sq ft where patients can try HerbalAire, Volcano, Zephyr and the De-Verdamper vaporizers.

Over 150 vendors...

Musical performances by

Los Marijuanos,
Rich Hardesty,
Winter Springs,
Sahra Indio,
E.O.S.,
Chief Greenbud,
Jet Baker,
Paul Bullock

Special event:

**Howard Dover
Extravaganja Comedy Night**

Seminars with

Dr. Bob Melamede,
Dr. Juan Sanchez-Ramos,
Mary Lynn Mathre,
Michael Krawitz,
Dr. Alexander Sumach
plus many others.

Hemp Fashion show

by Ha Swesha
hempfashionshow.com

Advance Ticket sales for Expo:

\$15 - day
\$25 - 3-day pass
\$350 - VIP Full Access Pass
\$15 - Howard Dover Extravaganja
with a portion of all ticket sales going to help
med patients in need.

Show dates & time:

Friday July 16	10am - 3pm / Trade only
Friday July 16	3pm - 8pm / Open to public
Saturday July 17	10am - 8pm / Open to public
Sunday July 18	10am - 6pm / Open to public

For more info:

www.medicalmarijuana-hempexpo.com

Sponsored by:



Ha-Swesh®



ROOR®
PURE SMOKE CULTURE



herbalAire



vaporizers.ca



PYRAMID SEEDS

FEMINISED



Auto Pyramid

Os presentamos nuestra primera planta Autofloreciente, es un cruce entre una maderal y una indica para conseguir un tamaño y floración rápida, a su vez ha sido polimerizada por nuestra base para obtener de esta forma un híbrido autofloreciente de alta calidad.

Así como que las mantengas a 18-20 horas de luz para conseguir el mayor rendimiento y el máximo crecimiento, necesita un recipiente mínimo de 8 litros, es

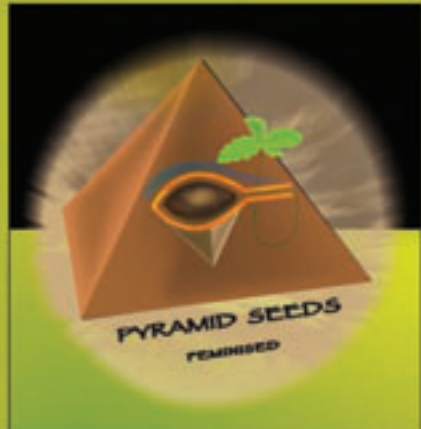

Limited Edition

En la edición limitada podemos encontrar cruces de variedades muy especiales que hacen que obtengamos muy buenos ejemplares.

Las ediciones limitadas están destinadas a un público que demanda una semilla de bajo precio pero con una gran calidad sin importarle como se llama, con estas ediciones tu puedes crear tu planta especial y disfrutar al resto, pero el nombre que más te guste.



Pips

Una variedad muy agradecida por su fiel cuidado y su gran comportamiento en cualquier sistema de cultivo. Planta que nace de la famosa y comercial Power Plant y no menos famosa White Widow, es una planta sabrosa con cogollos gruesos y cristalinios. En exterior se cosecha a mediados de octubre.



Tutankhamon

Es una selección de AK-47. Con un sabor intenso a Skunk, tiene uno de los porcentajes de THC más altos del mercado. Fácil de cultivar en interior. En exterior tratad de evitar cultivarla en zonas con una humedad ambiente muy alta, para no tener problemas de hongos debido a sus cogollos compactos. Se cosecha a mediados de octubre.



White Widow

Posiblemente sea la planta más famosa del mundo. Nunca pasa de moda, porque cuando las cosas están bien hechas, son muy difíciles de superar; este es el caso de esta variedad, otra de nuestras viejas genéticas. Su efecto potente, sabor afrutado y la facilidad para su cultivo la hacen una planta ideal para todos los cultivadores.



New York City

Nos encanta presentaros nuestra New York, una planta muy vigorosa en su crecimiento y un sabor peculiar, siendo muy agradecida. En exterior hay que usar bestos lo suficientemente grandes para que pueda dar una cosecha espectacular. En suelo vosotros mismos veréis los resultados. Se cosecha a principios de noviembre.



Northern Lights

Una de las plantas más conocidas en el mundo cannábico. Nuestra Northern Lights es un fenotipo antiguo que hoy en día es difícil de encontrar. La hemos presentado en dos concursos cannábicos en los cuales ha sido premiada, con el "1º Premio en Hidroponía" en "Bella Flor 2006" y "2º Premio" en "Hidroponía Spannabis 2007".



Shark

Cruce de Super Skunk y Northern Lights. Una variedad con un sabor excelente y un olor increíble. Planta compacta de hoja ancha y un verde olivo. De muy fácil cultivo, resulta idónea para los cultivadores noveles, que obtendrán un gran resultado con sus primeras cosechas. En exterior se cosecha a finales de septiembre.



Nefertiti

Nefertiti es una de las variedades que menos tiempo lleva con nosotros, ganó el "1º premio en hidroponía 2007" bajo el nombre de "Black Hemp" y ha obtenido un segundo premio en la copa de Catalunya del 2008. En exterior se cosecha a finales de octubre.



Wembley

Es el fruto del cruce de la famosa AK-47 y la sabrosa Bubble Gum, resultando una variedad muy sorprendente. Es la planta de más intenso sabor que os podemos ofrecer aún teniendo en nuestra selección Northern Lights y Tiburón, ambas famosas por su buen sabor. En exterior se cosecha a mediados de octubre.



Lennon

Una planta de grandes cogollos y largas y gruesos pistilos. Podemos presumir de tener una de las Jack Herer más deseadas por los amantes de esta variedad. No es fácil de cultivar, no usar sustratos muy ricos en nitrógeno y los negos en floración se tienen que ajustar a PH entre 6.5 y 6.8. Disfrutadla.



Galaxy

Es un híbrido de Afgani y Northern Lights. Una planta muy indica, de las más productivas que tenemos, de cogollos gruesos y resinosos. Os recomendamos que montéis un sistema de sujeción para que cuando llegue el momento, no se partan las ramas por el sobrepeso de los cogollos. En exterior se cosecha a finales de septiembre.

tel. +34 936 373 712

www.pyramidseeds.com

LOS MEJORES GROW

DÓNDE ENCONTRAR **CANNABIS MAGAZINE** POR SÓLO 4,45 euros

	Nombre	Dirección		Teléfono
A CORUÑA				
A Coruña	Diosa Planta	c/ Galileo Galilei, 48	15008	981 24 30 49
Fene	El 420	Rua da Fraga,11	15500	981 34 90 80
Ferrol	Ganya grow shop	c/ Carlos III, 30 bajo	15403	981 94 89 88
Santiago de Compostela	Viva María Santiago	Av. Rosalía de Castro, 116	15706	981 53 14 84
ALAVA				
Vitoria	La Regadera	c/ Zapatería, 9	01001	945 27 07 12
ALBACETE				
Albacete	Kaya Albacete	Avda. Ramón Menéndez Pidal, 39 bajo	02005	967 24 35 82
ALICANTE				
Alicante	Mundo Ganja	c/ Espoz y Mina, 6 Local Centro	03012	655 65 86 74
Alicante	Planta-T	c/ Arturo, 11 bajo	03007	96 659 60 76
Alicante	Pura Terreta Grow Shop	c/ Santo Domingo, 34	03005	96 608 46 08
Alfaz del Pí	La Marieta Grow Shop	c/ Benidorm, 3	03580	96 686 04 67
Calpe	Sibaritas Grow Shop	Plaza Ifach, edificio Garvimar fase 3	03710	96 587 46 38
Elda	Yerbaguena	c/ Petrel, 1	03600	96 538 19 76
Javea	María de la OH!	c/ Virgen de la Soledad, 21 b	03730	96 579 66 95
Jijona	La Collita	c/ Alcoy, 19	03100	96 561 26 64
La Nucia	Green Planet	Ctra. Benidorm - La Nucia, C.C. Royal Park, 12	03530	96 687 37 26
Novelda	AK Natura Grow Shop	c/ María Cristina, 115	03660	625 047 549
San Juan	Nyabinghi Grow	c/ Notario Salvador Montesinos, 3	03550	96 637 28 10
ALMERIA				
Aguadulce	Grow Shop Buena Rama	Av. Carlos III, 195	04720	950 34 98 81
Almeria	SinSemilla Almeria	Universidad de Texas nº17	04005	950 25 49 88
Almeria	Mundo Maconha	c/ Paterna del Río, 22	04007	950 20 65 86
Ejido	Kaya Ejido	c/ Marco Aurelio, 5 local	04700	950 48 39 94
ASTURIAS				
Gijón	Asturgrow	c/ Gaspar García Laviana, fase 4, portal 2, bajo dcha.	33210	984 39 89 58
Gijón	Cannastur	c/ Felipe II, 10	33213	985 32 40 97
Gijón	El Jardín Urbano	c/ Infiesto, 24 bajo	33207	985 09 50 72
Oviedo	Mimaria	c/ Capitán Almeida, 21. Bajo	33009	985 20 42 66
BADAJOS				
Almendralejo	Mater-Terra	c/ Venezuela, 14	06200	924 66 26 09
Badajoz	Babylon	c/ Melendez Valdés, 18	06001	924 22 41 49
Badajoz	Medicinal Plant Grow Shop	Pz. Virgen de la Victoria, 8	06010	924 26 33 70
Badajoz	Verde que te quiero verde	c/ Vicente Delga Algaba, 92 bajo	06010	924 22 32 02
Don Benito	Houseplant Don Benito	Plz. Juan Sánchez Cortés, bajo 1	06400	679 693 719
Mérida	Mater-Terra	c/ Margarita García de Blanes, 4	06800	924 31 70 62
BARCELONA				
Barcelona	El Siroco de la Bruixa	Avda. Meridiana, 578	08030	93 311 28 10
Barcelona	Grow Imagine	Av. Verge de Montserrat, 13	08820	93 378 92 08
Barcelona	Houseplant - Costo BCN	c/ Floridablanca, 134 bajo	08011	93 508 15 45
Barcelona	Hyppy House	c/ Torrent de can Mariner, 8 - 14, tienda 3	08031	93 357 12 49
Barcelona	Kanna-ra	c/ Rambla Prim, 244	08020	93 305 79 50
Barcelona	Sant Yerbasi Grow Shop	c/ Berlínés, 4 bajo	08006	93 603 13 14
Barcelona	Thc Barcelona	Avda. República Argentina, 38 tienda 2	08023	93 417 89 04

OWS de ESPAÑA

BARCELONA

Barcelona	The Plant	Plaza Tetuán nº33 bajo	08010	93 244 41 81
Caldes de Montbuig	Kultivame	c/ Carrer Santa Teresa, 16	08140	93 865 33 45
Castelldefels	Sativa World Castelldefels	Av. Diagonal, 17 loc. 2	08860	93 664 23 73
Hospitalet de Llobregat	Grow Imagine	Av. Carrilet, 216	08906	93 260 11 54
Hospitalet de Llobregat	La Huerta de Juan Valdés	Travessera de les Corts, 48, tda.	08903	93 448 48 48
Igualada	Sweet Dreams	c/ Montmaneu, 11 Local 3	08700	93 805 21 07
Lliça D'amunt	El Cactus	Ctra. Granollers a Lliça, km 3	08186	93 841 43 82
Manlleu	OsonaCanem	Passeig Sant Joan nº66	08560	93 851 04 29
Manresa	La Grow Manresa	c/ Caritat, 7 - 9	08240	93 874 04 47
Pineda del Mar	Mount Zion	c/ Roig i Jalpi, 4 Local 4	08937	93 513 60 59
Sabadell	Bitox	Paseig Rubio i Ors nº87 Local 2	08203	93 710 48 12
Sabadell	La Grow Sabadell	Ctra. Barcelona, 18 - 20	08205	93 722 09 43
Sant Llorenç d'Hortons	Nature (Mayorista)	c/ Garbi, nave 5, Pol. Ind. Can Pujades	08791	93 117 30 54
Sentmenat	Aptc Grow	c/ Coromines, 6 local	08181	653 759 473
Terrassa	Sativa World	c/ Voluntaris, 97 local 2	08225	93 735 17 19
Vilafranca del Penedés	La Pipa de la Pau	c/ Muralla dels Vallets, 65	08720	93 538 55 80

BIZKAIA

Arrigorriaga	El Grow de Jaro	c/ Kurutzeta, 11 bajo	48480	94 405 68 37
Basauri	Kenke	c/ Lehendakari Aguirre, 3	48970	94 607 18 45
Bilbao	Skunk Funk	c/ Plaza Barria, 2.	48005	94 415 28 59
Bilbao	Itsuk grow	c/ Ronda, 33 (calle peatonal)	48005	94 416 59 00
Galdakano	Ortue (Mayorista)	Pol. Erletxe Plat.H Edif.2 Pab.6	48960	94 633 40 27
Igorre	Zizare Grow	Lehendakari Agirre, 9 bajo	48140	94 631 55 55
Portugalete	Guaiteca	c/ Cristobal Mello, s/n frente al puente colgante	48920	94 472 04 90

BURGOS

Burgos	Madre Naturaleza	c/ Concepción, 13 Pasaje	09002	947 20 04 67
Burgos	Planta-Tec	c/ Nuestra Señora de Fátima, 22 - 24	09007	679 216 040

CÁCERES

Cáceres	Houseplant Cáceres	c/ Santa Apolonia, 2	10001	927 22 33 37
Cáceres	Resina grow	c/ Hernando de Soto, 12	10001	927 22 60 39

CÁDIZ

Algeciras	Ave María Sin Semilla	c/ Emilio Castelar, 22-24 local 3	11201	856 12 39 88
-----------	-----------------------	-----------------------------------	-------	--------------

CANTABRIA

El Astillero	La Santa Grow Shop	c/ Navarra, 16 a, bajo	39610	942 54 36 60
Torrelavega	Ganesh Growshop	c/ Pablo Iglesias, bloque 6, local 2	39300	942 08 39 79

CASTELLÓN

Castellón	Sin Semilla Castellón	Ronda Nijares, 13	12001	964 06 23 70
Vallduxó	El Bastonet Grow Shop	c/ Matilde Bel, 28	12600	964 05 34 90

CORDOBA

Córdoba	Secret Silver	Avda. del Arcángel, 13	14010	957 07 05 11
Puente Genil	Karma Grow Shop	c/ Badolatosa, s/n	14500	656 813 953

CUENCA

Cuenca	Kaya Cuenca	c/ Dalmacio García Izcara, 7	16004	969 69 20 50
--------	-------------	------------------------------	-------	--------------

FUERTEVENTURA

Corralejo	Big Grow	c/ Antonio Hernández Páez, 14	35660	928 53 74 37
Puerto del Rosario	Big Grow	c/ Manuel Velázquez Cabrera, 21	35600	928 53 33 98
Puerto del Rosario	Fuertecáñamo	c/ La Lucha Canaria, 74	35600	928 86 14 71

GUIPUZCOA

Bergara	Klorofila	c/ Artekak, 21 Bajo	20570	943 76 04 52
---------	-----------	---------------------	-------	--------------

Si notas que alguna información concierne a tu grow shop no está correcta envía un e-mail a: redaccion@spannabis.com y la actualizaremos inmediatamente.

GUIPUZCOA

Donostia	Kayadonostia (Mayorista)	c/ Iñigo, 12	20003	943 42 91 55
Donostia	La Mota Pot Sistemak	c/ Portuetxe, 83	20018	943 00 52 13
Donostia	Orlegi Bizitza	c/ Segundo Izpizua, 37 bajo (Gros)	20013	943 57 92 98
Donostia	THC Skunk	c/ San Jerónimo, 8 Bajo	20004	943 42 62 72
Eibar	Yunga Growshop	c/ Ziriaco Aguirre, 2	20600	943 20 38 64
Irún	Cañamon de Maruja	c/ Vega Eguzkiza, 17 Bajo	20304	943 63 70 37
Legazpi	Loratzen	Nafarroa Kalea nº12 Behera	20230	943 73 03 47

GIRONA

Blanes	Tricoma Blanes	c/ de la Mina, bajos 39	17300	972 33 38 35
Girona	Doctor Cogollo Girona	c/ Ballesterías, 20	17001	972 21 61 92
Girona	Greenworld	c/ Rutlla, 53	17002	872 08 03 69
Vilamalla	Alchimia	c/ Levant, 32, Pol. Pont del Princep	17469	972 52 72 48

GRAN CANARIA

San Fernando (Maspalomas)	Cannarybis	Centro Comercial Ronda Local 15 B	35100	928 76 59 21
Vecindario	Cannarybis	c/ Teno, C. C. Parking	35110	928 75 14 07

GRANADA

Gojar	Cocomang	c/ Veleta, 2	18150	958 59 86 51
Granada	Buenos Humos	Lope de Vega nº1	18002	958 53 65 25
Granada	www.flowerpowergranada.com	c/ Santa Clotilde esquina Turina	18003	958 09 74 20
Granada	Mundo Enteógeno	c/ Arabial, 125 local 2	18003	958 80 55 80
Granada	Yerbagüena	c/ Gobernador Pedro Temboury, 19	18013	671 342 068
Peligros	Planta Sur Distribuciones (Mayorista)	c/ Sierra de Lujar, 1 - Pol. Ind. Asegra	18210	958 50 61 10

HUELVA

Aracena	El Maestro Cañamón	Av. Andalucía, 3 bajo	21200	678 794 476
Trigueros	Marikilla la Fantástica	c/ Sevilla, 33 A	21620	959 30 72 32

IBIZA

San Antonio	Djamba	c/ D'es Manyas, 23, nave 9, P. I. Montecristo	07820	971 19 29 27
-------------	--------	---	-------	--------------

JAÉN

Linares	Mamahemp	Pasaje Fas, local 1º	23700	609 630 695
---------	----------	----------------------	-------	-------------

LEÓN

Ponferrada	Cannabierzo	c/ Esteban de la Puente, 8	24400	987 41 26 56
------------	-------------	----------------------------	-------	--------------

LLEIDA

Lleida	Houseplant Lleida	c/ Baro de Maials, 99	25005	973 84 46 32
--------	-------------------	-----------------------	-------	--------------

LUGO

Viveiro	O Caldeiro Máxico	c/ Rosalía de Castro, 27	27850	982 56 06 95
---------	-------------------	--------------------------	-------	--------------

MADRID

Alcorcón	Neville Grow Shop	c/ Polvoranca, 84	28923	91 644 32 93
Algete	Iberocanna Grow Shop online	c/ Granado, 2	28110	650 197 733
Aranjuez	Verdemanía	c/ Magnolias, 6 bajo F	28300	91 891 38 58
Casarrubuelos	Planeta orgánico (Mayorista)	c/ Roma, 1, nave 26	28977	902 101 469
Collado Villalba	Plantactiva	Urb. Entresieras, C/ Costa del Sol,4	28400	91 849 38 92
Colmenar Viejo	www.growshoponline.es	c/ Ventanilla, 10 bajo	28770	91 847 35 46
Getafe	Leaf Life	Av. de las Ciudades, s/n, C.C.Getafe 2 loc 69	28903	91 681 81 53
Leganés	Plantania	c/ Bureba, 10	28915	91 688 71 09
Madrid	Cañamán	c/ Guabairo, 26	28047	91 259 14 08
Madrid	Eco-Tech	c/ San Vicente Ferrer, 28, loc. 3	28004	91 447 97 38
Madrid	Houseplant	c/ La Palma, 42	28004	91 523 23 83
Madrid	Houseplant Vallekas	c/ Santiago Alio, 10 loc. 6	28018	91 223 33 81
Madrid	Mundo Tricoma	c/ Carlos Arniches, 31	28005	91 719 42 36
Madrid	Planta Nostra	c/ Teniente Muñoz Díaz, 6	28056	91 478 14 04
Madrid	Plantania Madrid	c/ Juan Francisco, 17	28025	91 428 40 51
Madrid	Santamaria	Doctor Esquerdo, 71	28007	91 574 62 55
Madrid	The Church	c/ Sierra de Tortejada, 4	28031	91 332 76 36
Madrid	Viva María Alegre	Avda. San Luis 94	28033	91 381 88 01
Majadahonda	Leaf Life Majadahonda	c/ Dr. Calero, 19 - C.C. Tutti Centro, loc. 47	28220	91 638 87 38
Paracuellos de Jarama	Leaf Life Paracuellos	Avda. General, 2	28860	91 658 27 46
Rivas Vaciamadrid	CO2 Grow Shop	Ronda Oviedo, 2, Local 4	28523	91 666 11 41
San Lorenzo del Escorial	Grow Shop Escorial	c/ Juán de Austria, 3, loc. 2	28200	91 896 04 07

MÁLAGA

Antequera	Magia Verde	c/ Ciudad de Salamanca, 38 urb. La quinta	29200	952 84 67 42
Arroyo de la Miel	South Plant	Pepa Guerra Valdenebro pasaje Pluton local 8	29631	952 44 59 66
Málaga	Perro Verde	c/ Francisco Jiménez Lomas, 4 loc. 2	29004	952 17 74 88
San Pedro de Alcántara	Ganja de San Pedro	c/ Lope de Mena, 13 local	29670	952 79 90 07

MALLORCA

Cala Ratjada	Sa Cova D'en Xamana	c/ Leonor Servera, 91	07590	971 56 53 53
El Arenal	Growzone	c/ Lisboa, 3	07600	971 91 84 53
Manacor	Sesqueix	c/ Josep Maria Quadrado, 14	07500	971 55 98 82
Marratxi	Skunks	c/ Cabana, 71 - Pont D'Inca	07141	971 60 86 86
Palma de Mallorca	Bambu Grow Shop's	Polígono Marratxi, c/ Gerres, 44	07141	971 60 56 13
Palma de Mallorca	Biopalma	c/ Gabriel Maura, 17 b	07005	971 91 18 85
Palma de Mallorca	Mallorca Indoors	c/ Adriá Ferrán, 17	07007	971 91 24 96
Palma de Mallorca	Passion Verde	c/ Industria, 54 bajos, loc. B	07013	871 95 32 82
Palma de Mallorca	Skunks	c/ San Magín, 54 - Santa Catalina	07013	971 28 13 28
Palma de Mallorca	Tricoma	c/ Soldado Soberats Antoli, 28A	07010	971 75 89 56
Son Ferriol	Cañamón	c/ Fausto Bonafé, 66	07198	606 02 45 90

MENORCA

Mahón	Punt Verd	c/ J. A. Clavé	07702	971 35 62 04
-------	-----------	----------------	-------	--------------

MURCIA

Abarán	El Jardín de la Alegría Jamaica	Avda. de la Constitución, s/n	30550	627 690 445
Murcia	Kaya Murcia (Mayorista)	c/ Simón García, 36 bajo	30003	968 21 98 49
San Javier	Pituso Grow	c/ Maestra Josefa Gomez, 22	30730	968 19 25 68
San Pedro del Pinatar	Malabares Ros	c/ Fuente Álamao, 7	30740	968 18 71 73

NAVARRA

Iruña	Belar Mota	c/ Compañía, 1	31001	948 22 88 63
Iruña	Kaña Grow Shop	Jarauta, 76 Bajos	31001	948 21 13 86
Tudela	Indika Grow Shop	c/ Murchante, 2 bajo	31500	948 82 82 97

OURENSE

Ourense	A Túa Experiencia Natural	c/ Cabeza de Manzaneda, 17	32005	988 22 23 27
Ourense	Viva Maria Ourense	Camino Caneiro, 20	32004	988 61 86 53

PONTEVEDRA

Pontevedra	Viva María Pontevedra	c/ Santa Clara, 3 local	36002	986 10 65 44
Vigo	O Labrego Tolo	c/ Romil, 15 bajo dcha.	36202	886 111 277
Vigo	Viva Maria Vigo	c/ Fragoso, 45	36210	886 12 92 42
Vigo	Viva Maria Vigo	c/ Jenaro de la Fuente, 58	36205	886 13 40 23
Vigo	Viva Maria Vigo (Pontevedra)	Ronda de Don Bosco, 50	36201	986 44 18 72
Vilagarcía de Arousa	Viva María Vilagarcía de Arousa	c/ Cervantes, 10	36600	986 18 95 53

SEGOVIA

Segovia	Casa Juanita	Rancho nº19	40005	921 11 07 39
---------	--------------	-------------	-------	--------------

SEVILLA

Écija	Sin Semilla Cañapí	Avda. Plaza de Toros, 16A	41400	666 66 75 28
Sevilla	Doble Zero	Alameda de Hercules nº80	41002	95 491 59 37

TARRAGONA

Calafell	Tierramadre	c/ Igualada, 4	43820	977 69 15 41
Miami Playa	Happy Garden	Av. Cadiz, 14 bajo izd.	43892	977 81 17 33
Tarragona	La Meca Grow Shop	Caputxins nº21 Bajos	43001	977 21 20 66
Villa Franca del Penedés	Kaban L'Herbolari	Apt. de Correos 70	08720	678 769 596

TENERIFE

La Laguna	Special Plant	c/ Las Carretas, 7	38202	922 25 01 64
Santa Cruz de Tenerife	La Huerta de Mama María	c/ Santiago Cuadrado, 11 y 14	38006	922 28 24 52
Santa Cruz de Tenerife	Mr. Fantasy GrowShop	c/ Santa Rosalía, 59	38002	922 24 51 91

TERUEL

Teruel	Plantania Teruel	c/ Río Duero, 5	44003	978 611 820
--------	------------------	-----------------	-------	-------------

TOLEDO

Toledo	Chaouen Grow Shop	c/ Río Jarama, 130, nave 9-02 (Pol. Ind.)	45007	925 23 29 67
Villacañas	Villa Canna	c/ Tirso de Molina, 27	45860	925 16 20 18

Si notas que alguna información concerniente a tu grow shop no está correcta envía un e-mail a: redaccion@spannabis.com y la actualizaremos inmediatamente.

VALENCIA

Benetusser	Sin Semilla Benetusser	c/ Fco. Almarche, 6 local	46910	96 376 67 76
Benifallo	Green Devil	Avda. Miguel Hernández, 2 Bajo	46450	96 203 11 55
Beniparrell	Hemp Trading (Mayorista)	Camino del Polio, 51	46469	96 121 60 56
Canals	Agrocanna	Avda. Jaume I, 28 - B	46650	96 224 08 71
Gandía	El Bruixot	Parque de la Estación, 22 local	46700	96 296 13 67
Manises	Cannabislandia	c/ Angel Nadal, 7 bajo Bajo	46940	96 383 04 48
Picassent	L'Hort Tecnic	c/ Buenavista, 49	46220	96 184 12 53
Tavernes Blanques	La Cosa Nostra	Pz. Vicente Estela y Grau, 8 local 4	46016	96 185 20 89
Torrente	Ecomaria	c/ Padre Mendez nº52	46900	96 109 94 61
Valencia	Cañamondo	c/ Serranos, 16, bajo	46003	96 391 43 66
Valencia	Dr. Cogollo Valencia	Pasaje Dr. Serra, 17	46004	96 394 09 75
Valencia	La Fulla	c/ Explorador Andrés, 32	46022	96 344 19 29
Valencia	Planta Hydro	Pz. Enrique Granados, 11 bajo	46018	96 328 39 03

ZARAGOZA

Zaragoza	Bajo el sol	San Antonio M ^a . Claret 62	50005	976 56 66 72
----------	-------------	--	-------	--------------

Si notas que alguna información concerniente a tu grow shop no está correcta envía un e-mail a: redaccion@spannabis.com y la actualizaremos inmediatamente.

Índice de anunciantes

A túa Experiencia Natural	145	Grow in Berlin	37	OsonaCanem	147
Advanced Hydroponics of Holland	16, 17	Grow Solutions	87	Paradise Seeds	7
AK Natura	129	Growshoponline	145	Perro verde	145
Asturgrow	145	Growzone	129	PG Worldwide	105
Asturjaya	53	Hablemos de Cannabis	127	Planeta organico	123
Atami	11	HBI Europe	109	Planta Nostra	145
ATC DELGADO	53	Hemp Trading	39	Planta Sur	178
B.A.C. Products	67	Hesi	99	Planta-T	145
Barney's Farm	179	Houseplant La Palma	135	Plantactiva	147
Big Grow	143	Humboldt Nutrients	91	Plantania	135
Cannabiogen	37	Hy-Pro	71	Prima Klima	112, 113
Cannabis Champions Cup	177	Iberocanna	53	Pura Terreta	145
Cannabismagazine.es	15	Indika Grow shop		Pyramid Seeds	75
Cannastur	143	Kaban	129	Resin Seeds	141
Cannatrade	121	Kanna-Ra	145	Resina Grow	143
Cañamo	167	Kenke	129	Santamaria	143
Cañamondo	147	Kultivame	143	Sativa World	83
Casa Juanita	145	La Collita	145	Sensi Seeds	63
Cheebea Distribuciones	141	La Cosa Nostra	143	Serious Seeds	135
CO2 Grow Shop	129	La Fulla	129	Sesqueix, S.L.	145
De Sjamaan	157	La Grow Manresa	129	Skunks Marratxi	147
Diosa Planta	39	La Grow Sabadell	143	Skunks Palma	129
DNA Genetics	13	La Huerta de Mamá María	145	Sweet Dreams	143
DrGrow	47	La Meca Grow Shop	145	Sweet Seeds	81
Dutch Passion	59	La Mota Pot Sistemak	65	TH Seeds	127
Easy Grow /Mariner	60, 61	Leaf Life	31	THC Barcelona	47
Eco-tech	121	Leaf Life Getafe	143	The Church	129
Ecothecnics	33	Leaf Life Majadahonda.	145	The Farmer Distribuciones	123
El Bastonet Growshop	129	LOA Yerbas mágicas	127	The Flying Dutchmen	111
El Grow de Jaro	143	Los Cogollitos	147	The Plant	143
Eva Seeds	9	Madre Naturaleza	147	Tierramadre	143
Expocannabis 2010	156	Mama Editions	97	Treating Yourself	73
Expocannabis Sur 2010	161	Mater-Terra	147	Trimpro	83
Finest Medicinal Seeds	103	Mount Zion	143	Viva María Alegre	143
Fuertecáñamo	147	Mr. Fantasy	147	Voodoo Trading	51
Ganja San Pedro	143	Mundo Enteógeno	121	Vulkania Seeds	47
Ganja Time	129	Mundo Ganja	145	World of Seeds	4,5
General Hydroponics Europe	2	Mundo Tricoma	147	Yunga Growshop	129
Green Devil	129	Neville Grow Shop	65		
Green House Seeds Co.	93,163, 180	Nirvana Seeds	169		



Sweetseeds®

Semillas Feminizadas



Mejor banco de semillas
EXPOcannabis 2007



Mejor banco de semillas
Spannabis 2008

Autoflorescentes

Nueva

Big Devil

Variedad autoflorescente y feminizada de talla alta, como respuesta a la demanda de nuestros clientes que solicitaban autoflorescentes de mayor porte hemos seleccionado esta genética que alcanza una altura de 1 a 1,5 metros. Plantada en exterior, en suelo y con abundantes horas de sol puede llegar a superar los 2m de altura. Buena producción de cogollos resinosos y compactos. Aromas incensados y afrutados con toques Skunk.

Autoflorescente: 100%. THC: 18%. CBD: 1.2%. CBN: 0.3%.
Prod. Interior: 400-550 g/m². Prod. Exterior: 40-250 g/planta.
Floración Interior: 8 semanas. Cosecha Interior / Exterior: 9 semanas desde la germinación. Altura: 1-2 m.

3 und. 25€ / 5 und. 42€ / 10 und. 84€

Nueva

Fast Bud

Variedad autoflorescente de abundante y aromática resina. Estas plantas alcanzan una altura entre 40 y 90 cm. Potente efecto y aromas dulces con tonalidades exóticas procedentes de su herencia Diesel. Nuestra autoflorescente de más rápida floración.

Autoflorescente: 100%. THC: 16%. CBD: 0.8%. CBN: 0.4%.
Prod. Interior: 400-500 g/m². Prod. Exterior: 20-60 g/planta.
Floración Interior: 6 semanas. Cosecha Int. / Ext.: 7 semanas y media desde la germinación. Altura: 40 - 90 cm.

3 und. 19,50€ / 5 und. 32,50€ / 10 und. 65€

NUEVO
Ed. Coleccionistas
Autoflorescentes

Speed Devil

Variedad autoflorescente feminizada. El inicio de su floración es independiente de la estación del año y del fotoperíodo, pudiendo cultivarse todo el año. Floración super rápida. Su estatura no sobrepasa los 80 cm. Aroma dulce almizclado con tonos que recuerdan a levaduras y queso.

Autoflorescente: 100%. THC: 15%. CBD: 1.2%. CBN: 0.5%.
Prod. Interior: 300-450 g/m². Prod. Exterior: 15-50 g/planta.
Floración Interior: 5 semanas.
Cosecha Interior / Exterior: 2 meses desde la germinación. Altura: 40 - 80 cm.

3 und. 24€ / 5 und. 40€ / 10 und. 80€

Black Jack

Uno de nuestros híbridos más potentes y productivos Black Aroma x Jack Herer. Intenso aroma Haze incensado. Gran vigor híbrido.

Indica/Sativa: 50%-50%.
THC: 15-21%. CBD: 1%. CBN: 0.5%.
Prod. Interior: 500-600 g/m². Exterior: 500-700 g/planta.
Floración Interior: 8 semanas. Exterior: principios Oct.

3 und. 19,50€ / 5 und. 32,50€ / 10 und. 65€

S.A.D. Sweet Afgani Delicious

Autopollinización de una de nuestras madres más potentes y aromáticas, genética Afgani de intenso aroma dulce y almizclado.

Indica/Sativa: 90%-10%.
THC: 15-20%. CBD: 1.8%. CBN: 0.6%.
Prod. Interior: 400-500 g/m². Exterior: 200-300 g/planta.
Floración Interior: 8-9 semanas.
Cosecha Exterior: finales de Septiembre.

3 und. 18,50€ / 5 und. 30,50€ / 10 und. 61€

Cream Caramel

Cóctel de nuestras mejores Indicas Blue Black x Maple Leaf Indica x White Rhino. Sabor dulce y caramelo, relajante y antidepressivo.

Indica/Sativa: 90%-10%.
THC: 15-20%. CBD: 1.8%. CBN: 0.6%.
Prod. Interior: 400-500 g/m². Exterior: 300-400 g/planta.
Floración Interior: 8-9 semanas.
Cosecha Exterior: finales de Sept., principios Oct.

3 und. 24€ / 5 und. 40€ / 10 und. 80€

Jack 47

Híbrido entre dos de las más potentes variedades de todos los tiempos, Jack Herer x AK-47. Planta súper productiva y de efecto muy intenso. Aromas dulces, cítricos e incensados.

Indica/Sativa: 25%-75%. THC: 15-20%. CBD: 1.6%. CBN: 0.2%.
Prod. Interior: 400-600 g/m². Exterior: producción máxima.
Floración Interior: 8 semanas y media. Exterior: finales de Oct.

3 und. 33€ / 5 und. 55€ / 10 und. 110€

Ice Cool

Desarrollada a partir de una línea NYC Diesel, gran potencia y producción con un curioso y fuerte efecto a cítricos azul y perfumes exóticos. Fuerte efecto eufórico que descubre la mezcla de sáttiva en su piscina genética.

Indica/Sativa: 40%-60%. THC: 20-22%. CBD: 0.7%. CBN: 0.8%.
Prod. Interior: 400-550 g/m². Exterior: 350-500 g/planta.
Floración Interior: 9 semanas. Cosecha Exterior: finales de Sept.

3 und. 29,30€ / 5 und. 48,80€ / 10 und. 97,50€

Botafumeiros

Variedad de genética principalmente sativa y de muy alta producción. Aromas asiáticos y Haze. Rápido crecimiento y alta producción. Efecto alegre, estimulante y licido.

Indica/Sativa: 25%-75%.
THC: 18-20%. CBD: 0.2%. CBN: 0.1%.
Prod. Interior: 400-600 g/m². Exterior: 400-600 g/planta.
Floración Interior: 10 semanas.
Cosecha Exterior: mediados-finales de Oct.

3 und. 26,50€ / 5 und. 44€ / 10 und. 88€

Wild Rose

Hibridación de Rosetta Stone x HOG. Aromas frescos y cítricos con tonos dulces de gominola. Fácil cultivo, corta floración y sabor exquisito.

Indica/Sativa: 50%-50%.
THC: 15-20%. CBD: 1.4%. CBN: 0.5%.
Prod. Interior: 400-500 g/m². Exterior: 300-400 g/planta.
Floración Interior: 8 semanas.
Cosecha Exterior: mediados de Oct.

3 und. 21€ / 5 und. 35€ / 10 und. 70€

Ganesh Spirit

Híbrido indico-sativo de rápida floración, desarrollado a partir de un clon élite de genética sativa procedente de las montañas del Norte de la India. Aroma afrutado y especiado. Su sabor descubre tonos cítricos, frescos y anisados.

Indica/Sativa: 40%-60%.
THC: 18-20%. CBD: 0.8%. CBN: 0.4%.
Prod. Interior: 400-500 g/m². Exterior: 400-700 g/planta.
Floración Interior: 8 semanas.
Cosecha Exterior: principios mediados de Oct.

3 und. 21€ / 5 und. 35€ / 10 und. 70€

Green Poison

Variedad híbrida principalmente indica y de muy alta producción. De aroma y sabor exquisitos, fuerte efecto, alta producción de flores y resina. Por su muy rápida floración se anticipa a los ataques de hongos. Sabor afrutado y floral.

Indica/Sativa: 70%-30%.
THC: 15-20%. CBD: 0.3%. CBN: 0.4%.
Prod. Interior: 500-600 g/m². Exterior: 300-700 g/planta.
Floración Interior: 7 semanas.
Cosecha Exterior: mediados-finales de Sept.

3 und. 22,50€ / 5 und. 37,50€ / 10 und. 75€

Mohan Ram

White Widow
x
S.A.D. S1

Indica/Sativa: 80%-10%.
THC: 18-21%. CBD: 1.4%. CBN: 0.5%.
Prod. Interior: 400-500 g/m².
Prod. Exterior: 300-500 g/planta.
Floración Interior: 8 semanas.
Cosecha Exterior: finales de Septiembre.

3 und. 20€ / 5 und. 33€ / 10 und. 66€

Psicodelicia

Clon EE.UU.
x
Planta Nepali

Indica/Sativa: 30%-70%.
THC: 10-20%. CBD: 0.3%. CBN: 0.1%.
Prod. Interior: 400-600 g/m².
Prod. Exterior: 400-700 g/planta.
Floración Interior: 8-9 semanas.
Cosecha Exterior: finales de Sept., principios Oct.

3 und. 19,50€ / 5 und. 32,50€ / 10 und. 65€

Sweet Tai

Super Tai
x
Early Skunk

Indica/Sativa: 30%-70%.
THC: 10-18%. CBD: 0.8%. CBN: 0.4%.
Prod. Interior: 300-450 g/m².
Prod. Exterior: 300-500 g/planta.
Floración Interior: 8 semanas.
Cosecha Exterior: finales de Sept., principios Oct.

3 und. 17,50€ / 5 und. 29€ / 10 und. 58€

Flash Back #2

FLO
x
White Widow

Indica/Sativa: 40%-60%.
THC: 15-20%. CBD: 0.3%. CBN: 0.3%.
Prod. Interior: 400-600 g/m².
Exterior: 300-700 g/planta.
Floración Interior: 5-6 semanas.
Cosecha Exterior: finales de Sept., principios de Oct.

3 und. 19,50€ / 5 und. 32,50€ / 10 und. 65€

Ed. Coleccionistas #1

6 semillas (2 por variedad):
S.A.D. S1 - Psicodelicia - Black Jack

38€

Ed. Coleccionistas #2

6 semillas (2 por variedad):
Cream Caramel - Ice Cool - Sweet Tai

47€

Ed. Coleccionistas #3

8 semillas (2 por variedad):
Mohan Ram - Flash Back #2 - Double White

37€

NUEVO Ed. Coleccionistas #4

6 semillas (2 por variedad):
Jack 47 - Green Poison - Wild Rose

51€

www.sweetseeds.es

963 890 403 sweetseedsfeminizadas@yahoo.es

Nuevas
Variedades

Sweet Cheese

Double White

disponibles
próximamente

Suscríbete a

Cannabis Magazine

y te regalamos el Gran Libro de Cogollos 3

Regalo valorado en 22,95 €



(12 números 47€-45€*)
España y Andorra

(12 números 67€-65€*)
Europa

(12 números 100€-95€*)
Resto del mundo

* si firmas dos años de suscripción

Nombre _____ Apellidos _____

Domicilio _____ Teléfono _____

Población _____ C.P. _____ Provincia _____

E-mail _____

Datos bancarios: Entidad _____ Oficina _____ DC _____ Nº Cta. _____

Rellena este cupón y envíalo a la redacción de Cannabis Magazine.

Feria del Cáñamo, s.l. Ctra. M-111, km 7.300 - 28860 Paracuellos del Jarama (Madrid)

Suscripción telefónica: 91 658 45 20 / Suscripción e-mail: info@spannabis.com

Transferencia bancaria a BBVA - CANNABIS MAGAZINE:

IBAN ES 64 0182 1246 43 0201532925

Es posible pagar por visa

Envío del libro a Portes Debidos



**'CULTIVA MÁS
TRABAJA MENOS'**
-Trimpro



info@trimpro.ca +1 450.349.0811 www.trimpro.ca

PATENTES : CAN : 2,470,370. EEUU : 7,168,642
INSTANCIA DE PATENTE : EUR : 04761173.9. AUS : 2004288766
HOMOLOGACIÓN CE.



SATIVAWORLD[®]
grow shop

Pedidos
en 24h

Tel: 93811 10 55



Todos los bancos de semillas:

Dutch Passion, Sagarmatha, Sensi Seeds, Serious Seeds, Nirvana, THseeds, Eva, Dinafem, Green House, Good House, High Quality, Soma Seeds, Cannabiogen, Magus Genetics, Paradise seeds, Highbread, Flying Dutchman, Seedsman, Mandala, Sjaman, Barney's, Homegrown fantasseds, etc.

- ➔ Calle Bonaire, 19 08870 Sitges Barcelona
- ➔ Plaza de les Cols, 16 08800 Vilanova i la Geltru Barcelona
- ➔ Avenida Voluntaris Olímpics, 97 08225 Terrassa Barcelona
- ➔ Avania Diagonal, 17 Local A1 08860 Castelldefels Barcelona

/experienciaelectrónicaenwww.sativaworld.com/

10% Descuento
en semillas

Visítanos en el stand 22 de
la Feria Spannabis

MANTEQUILLA CANNÁBICA

Texto y Fotos Swami Canna



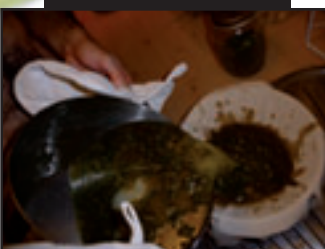

L

a mantequilla es una de las bases más utilizadas en numerosos platos y pasteles, aunque es en repostería donde es más requerida. Desde que empezamos esta serie de artículos sobre Cocina Cannábica os hemos alimentado la curiosidad y el paladar con deliciosos platos que contenían Mantequilla Mariana. Aunque algunas veces os hemos explicado a grosso modo como elaborarla, hemos creado esta guía definitiva que te sacará de dudas e iluminará tu camino.

Hay que tener una serie de consideraciones previas muy importantes antes de comenzar y es que puede ser un producto que, aunque parezca inofensivo, manejado sin la precaución adecuada puede ser contraproducente y llevarte a uno de los peores "viajes" de tu vida. El THC, principal principio activo del cannabis, es liposoluble lo que requiere de medios grasos para su disolución, transporte y absorción. La mantequilla al igual que el aceite es grasa pura y ambos son un medio idóneo para disolver el cannabis. Es por esto que debemos ser cautos a la hora de ingerirlo y tomar una serie de precauciones:

Lo primero es no comer mucho la primera vez que elaboremos algo hasta averiguar que potencia tiene el producto obtenido con la mantequilla, pues aunque echemos la misma cantidad de hierba cada vez que elaboramos la mantequilla, la potencia de esta puede variar tanto en el proceso de elaboración de la misma como del producto final, ya que el horneado o la cocción pueden hacer perder cierta potencia al postre o plato que elaboremos. Una opción es hacerse una rica tostada con echando un poco de mantequilla. Con ello podremos calcular la potencia máxima de la mantequilla obtenida ya que la consumimos en crudo.

Una vez que comamos una porción razonable hay que esperar al menos una hora u hora y media hasta que veamos como de potente es el producto que hemos elaborado.

Si por lo que fuera se nos ha ido la mano, lo importante es que no cunda el pánico, lo mejor es intentar estar entretenido y armarse de paciencia. Las sobredosificaciones de cannabis ingerido son muy físicas, produciendo bajadas de tensión y la sensación de no poder oxigenar ni respirar bien, a eso hay que sumarle la paranoia de que uno se va a morir y que en tu cabeza suena el "The End" de los Doors (con suerte).

Una de las recomendaciones importantes es que este tipo de trances se suele pasar a las horas y lo único que dejan es una contundente resaca que te invita a no volver a seguir el camino del exceso. Así que lo mejor es no llamar nunca al 112 o al curo que te bautizó ya que, lo más probable, es que lo pases aun peor en el hospital mientras te hacen un lavado de estómago o te introducen una grata sonda anal rodeado de luces blancas destellantes y señores de bata blanca que te estarán dando el sermón de tu vida.

Y después de esta breve introducción vayamos a la receta.



INGREDIENTES:

- 500 gramos de mantequilla sin sal
- 14 gramos de marihuana (dependerá de la calidad del producto empleado)

UTENSILIOS:

- Un cacerola.
- Paño de tela fina tipo sábana que nos sirva de filtro.
- Una báscula. No vale usar el ojímetro que luego vete a saber qué pasa.
- Servilletas de papel.
- Un cuchillo
- Un tupper grande.
- Un tupper pequeño.

PREPARACIÓN:

Básicamente el proceso que os vamos a explicar paso a paso es muy sencillo, así que lo primero que tenemos que hacer es poner en una cacerola aproximadamente dos litros de agua. Una vez esté el agua al fuego introducimos los 500 gramos de mantequilla y esperamos a que hierva. De esta manera conseguimos que antes de echar la marihuana a la cacerola la grasa de la mantequilla se disuelva uniformemente.

Cuando el agua rompa a hervir echamos en la cacerola el cannabis y lo dejamos hervir durante 10 minutos con la tapa puesta para evitar lo máximo posible la evaporación de principios activos.

Una vez que retiremos la olla del fuego tendremos que colar el líquido. Para ello previamente habremos puesto el paño que nos sirve de filtro sobre el tupper grande. Para que el paño quede firme es bueno atarlo con cinta americana al tupper.

Es aconsejable hacer una segunda cocción de la maría que quede en el paño. Así que volvemos a echar los restos que hay en el filtro dentro de la cacerola junto a un litro de agua que ya esté hirviendo.

Transcurridos diez minutos volvemos a filtrar el líquido echándolo en el tupper. Debes asegurarte que el tupper tenga una capacidad de 4 o 5 litros.

Una vez terminado este proceso metemos el tupper tapado en el frigorífico toda la noche. Al día siguiente la grasa de la mantequilla se habrá solidificado y estará flotando sobre el agua. Con mucho cuidado y con un cuchillo la separamos del borde del tupper. Una vez separada la extraemos con cuidado de que no se moje mucho y la colocamos sobre un par de servilletas para que se vaya secando. Para poderla secar mejor debemos cortarla en pedazos que resulten manejables e ir secándolos y prensándolos un poco uno a uno. A medida que vayan estando secos los depositamos en el tupper pequeño para poderla guardar durante mucho tiempo.

Por cierto, la mantequilla engorda. 🍷

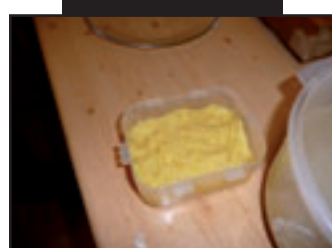
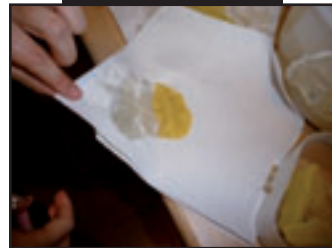
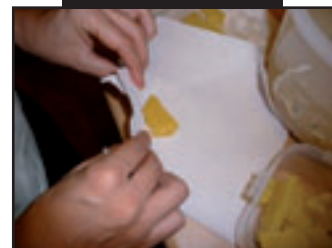
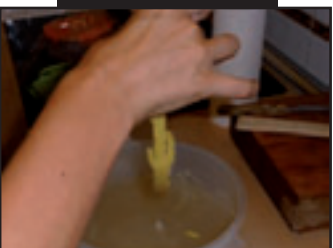
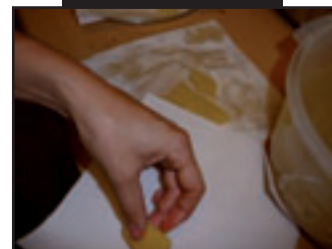
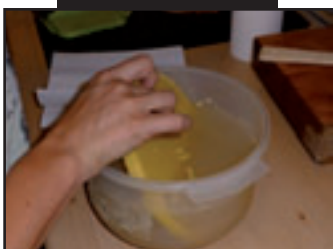
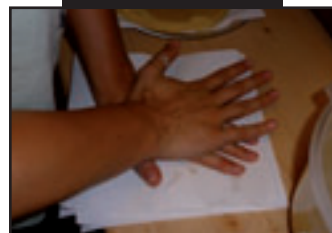

I KNOW WHY THEY'RE HERE...

info@growsolutions.es

938455865



Tu también quieres saberlo??
Te esperamos en el stand nº 75 !!

www.growsolutions.es

Web exclusiva para profesionales



Un trabajo realizado con amor para los sibaritas y connesieurs de nuestra amada planta. Podras disfrutar de ineditas y exóticas variedades únicamente disponibles en SACRED VALLEY SEEDS

Disfrutad con nosotros este trabajo realizado con devoción para ella ...
La más espiritual de todas

GANJA TU ESTARAS SIEMPRE EN MI MENTE!



Distribuidor oficial:



El mundo a tus pies

Por la Dra. Andrea C. Mindlin (Universidad de Buenos Aires)

PIES

Dejan sus huellas en la calida arena, hacen figuras a la orilla del mar, hacen caricias, dan calor todas esas cosas y seguramente muchas más hacen esa porción que no por alejada tan primordial del cuerpo humano como son los pies.

Lo cierto es que los pies, esa parte a veces tan poco cuidada son un objeto de culto.

Los pies empezaron a ser objeto de culto en China, bajo el reinado de Li Yu, que tenía más de poeta que de emperador y adoraba los pies. Fue su esposa, Yao-niang, la que comenzó a vendárselos para reducirlos. A partir de ella y hasta 1912, fecha en que se prohibió esta práctica, las chinas de alta alcurnia y las prostitutas se vendaron los pies desde niñas con objeto de lograr unos apéndices diminutos que, para sus coetáneos, resultaban afrodisíacos.

Podían, así, permitir que un hombre tocara accidentalmente los senos o el sexo de una mujer, pero jamás sus pies. Por lo general, ni al marido le estaba permitido verlos desnudos. Para calzarse, las señoras se encerraban en sus aposentos. Ni siquiera era fácil verles el calzado, porque se lo cubrían con unas polainas atadas desde la pantorrilla. Los famosos "manuales de alcoba", que incluían cientos de explícitas posturas sexuales, no representan nunca los pies desnudos.

A pesar de todos los significados que se le da a los pies, relacionados con el placer es sorprendente la poca atención y cuidado que se le propician; a sabiendas que la fatiga de los mismos afecta adversamente el bienestar físico y mental y dé lugar a un descenso acusado del rendimiento del organismo.

Esto no debería sorprendernos si pensamos que los pies soportan todo el peso de cuerpo.

Los pies son como una gran terminal eléctrica pues esta llena de terminaciones nerviosas de ahí que dé tanto confort masajearlos, sino que, además de las palmas de las manos, es la parte del cuerpo que más glándulas sudoríparas tiene, especie de tubitos enrollados cerrados en un extremo y por el otro extremo tienen una salida por los poros de la dermis, las cuales contienen grasa sobrante líquida con sabor salado, que vendría a ser el tan desagradable sudor y, aún así, la cultura nos exige que encajemos los sufridos pies en medias y en zapatos.

Esta grasa sobrante líquida, sudor, que se acumulan en los zapatos, medias, botas o cualquier otro tipo de prisión que se le

imponen, proporcionan las condiciones de humedad y calor, para el crecimiento de cualquier tipo de microorganismos, los cuales le propician al pie un medioambiente poco saludable; a pesar que los calcetines o medias se cambian con frecuencia y los pies sean lavados a menudo, los microorganismos quedan en los zapatos y los calcetines limpios se vuelven a infectar, esta situación se puede agravar por la escasa ventilación ocasionada, por ejemplo por suelas y partes superiores de zapatos de gomas impermeables y resinas sintéticas o por el nailon de las medias.

Todos estos inconvenientes aquí nombrados tienen también una estacionalidad porque a pesar que en verano hace más calor, el pie transpira más, y la producción de sudor es mayor, en verano el calzado que se usa suele ser más fresco y el pie esta menos encerrado.

Es por este encierro generalmente excesivo, prioritariamente invernal, y a más bajas temperaturas la situación se agrava ya que para protegerse del frío se utilizan más abrigos en los pies, no siempre los adecuados, el calzado suele ser de un material más impermeable por las lluvias o la nieve por lo que aparecen afecciones debidas a una pobre circulación e inadecuado suministro de sangre a pies y manos que son los llamados sabañones que se manifiestan como un enrojecimiento e irritación localizada llegando a producir dolor.

Esta claro que el calzado que se utilice va a tener un efecto preponderante en la salud de nuestras extremidades de los miembros inferiores que al menos físicamente nos mantienen erguidos como corresponde a un verdadero Homo Sapiens. Es evidente que en primer lugar, pero no el único, el material con que este hecho el calzado es fundamental, el tradicional y poco ecológico calzado de cuero es extremadamente efectivo en la absorción y transmisión del sudor, por lo cual va a tener una considerable influencia sobre la salud del pie, por otro lado los materiales sintéticos al ser impermeables no favorecen la transmisión del sudor.

A pesar que aparentemente en el campo del calzado el cuero lleva las de ganar, los calzados hechos con fibras como las de cáñamo, yute o lona también permiten una correcta aireación del pie, así como una correcta apoyatura del peso corporal. Obviamente hay que resaltar, que es insustituible el hecho que un zapato sea cómodo para que el pie esté anatómicamente sano.

Como vestimos al pie es una forma de cuidado de afuera hacia adentro, ahora hay que mimar esa última porción de nuestro cuerpo, a veces bastante olvidada.

Para empezar después de darnos un baño es imprescindible secar como una fina pieza de porcelana los pies, tomando el tiempo que esta tarea requiere, ya que si no lo hacemos lo primero que vamos a sufrir es una infección micótica, el tan molesto e inoportuno pie de atleta, pero atención: esto no basta, es conveniente además espolvoréalos con talcos para pies, preferentemente sin perfume.

Hay diversos preparados para proporcionar alivio a los pies cansados o doloridos, otros para suavizar la piel endurecida o combatir la sudoración del pie, irritaciones y erupciones de la piel. Además existen preparados medicinales que contienen drogas para combatir el pie de atleta, erupciones cutáneas que con la debida atención podemos evitar llegar a esta situación extrema.

Otra actividad necesaria y placentera para proteger nuestros maltratados andadores son los baños con agua caliente que van a estimular la circulación sanguínea, eliminan las secreciones sudorales rancias y reduce el riesgo de infecciones bacterianas.

A estos benéficos baños de agua caliente se le puede agregar sales, que van a ablandar la piel endurecida además de la sensación de alivio que generan.

A los baños de sales se le pueden agregar aceites esenciales que, como en el caso del mentol, van a proporcionar una agradable sensación de frescura, o como el aceite de cannabis que va a ayudar al cuidado de la piel dejándola más suave y tersa.

Otra opción muy gratificante, sólo para quien esté a orillas del mar, son los baños de mar ya que las sales marinas y la acción que ejerce la arena en los pies a modo de un pulido natural produce un efecto natural desinfectante, desinflamante y descamador de las células endurecidas de la piel que evita la formación de los tan antiestéticos y dolorosos callos.

Para quienes no tienen la suerte de tener un mar cerca se pueden emplear sales marinas comerciales para hacerse baños de pies y luego frotar cariñosa e intensamente con un aceite de cannabis.

Específicamente para los callos, que es una afección muy común en la piel de los pies, que consiste en el crecimiento de piel dura sobre zonas donde se repite una presión o una fricción, si bien hay manera para combatirlos hay que eliminar las

causas que los originan que pueden ir desde un calzado que aprieta o produce una fricción repetitiva en un lugar determinado hasta el uso excesivo de tacones, en donde sólo hay una porción del pie que está recibiendo todo el peso del cuerpo.

Los preparados que se suelen utilizar para los callos generalmente tienen ácidos que tienen la acción de descamar esa piel dura, que por otra parte esa porción de piel está compuesta por células muertas, de ahí su dureza.

Estos ácidos como el láctico o el ácido salicílico son bastante fuertes y pueden producir irritación si se los utiliza en piel sana, por ello estos preparados hay que colocarlos con mucho cuidado.



Un preparado bastante sencillo de preparar es el siguiente:

Colodión flexible o elástico 10%
Aceite de Cannabis 10%
Ácido Salicílico 80%

Se disuelve el ácido salicílico en el colodión elástico, preferentemente usar un recipiente de peltre para este paso y luego se le agrega el aceite de Cannabis.

Aplicar este preparado una vez al día en el lugar afectado pero, antes de aplicarlo, tomamos vaselina y untamos alrededor de la parte afectada, con el fin de proteger a la piel sana de una irritación.

La acción del aceite de Cannabis es muy importante, el colodión es una solución de piroxilina (una nitrocelulosa) en alcohol y éter que forma una película flexible, liberándose los principios activos lentamente, con lo que se consigue una acción retardada y mantenida, razón por lo cual se utiliza para los callos de forma

tal que el ácido salicílico vaya ejerciendo su acción descamadora durante un determinado lapso de tiempo, este ácido si bien ejerce la acción como de "quemar las células muertas y axial, pulir la dureza, también es necesario ayudar a regenerar piel sana, para ello no hay mejor acción que la del aceite de cannabis, que al tener una viscosidad similar al de la del colodión va a ejercer una acción también prolongada en el tiempo, aportando sus propiedades emolientes y nutritivas de las que hemos venido hablando, gracias a la gran cantidad y proporción de ácidos grasos esenciales que contienen que intervienen en la regeneración de las células de la piel, en este caso del pie, que debe recibir cuidados más drásticos.

Esta última porción del cuerpo no sólo requiere de cuidados para estar sanos sino también de una cosmética para que luzcan bellos, dado que para algunos nada más erótico que unos lindos pies.

La cosmética que podemos realizar sobre los pies, además de un buen podólogo, quien se ocupará de cortar uñas y cutículas, es ponerle diversas cremas.

Como hemos venido diciendo en otros números de Cannabis Magazine la piel es el órgano más extenso del cuerpo humano y según las partes del cuerpo que cubran serán los cuidados especiales que necesite.

La piel de los pies es fina y delicada que está sometida a grandes presiones, fricciones e inclemencias del tiempo, para que mantenga su lozanía hay que usar cremas así como lo hacemos para el rostro, claro que éstas van a tener unas variantes.

Las cremas que utilizaremos para embellecer y cuidar nuestros pies deben ser muy emolientes, es decir, que produzca una película oclusiva o semioclusiva sobre la piel que impida la evaporación del agua y, por tanto, que aumente la hidratación de la epidermis.

Por lógica las cremas no deben ser extremadamente grasas porque estarías en la situación de que es peor el remedio que la enfermedad, ya que si fuera muy grasa beneficiaría la proliferación de bacterias.

A una crema base no grasa se le puede adicionar alcanfor o mentol para dar la sensación de frescura y desde luego añadirle el aceite de cannabis en un 10 por ciento, que aunque es un aceite, tiene un gran poder curativo y regenerativo.

Después que sanemos, embellezcamos y protejamos nuestras extremidades fetiche, también es muy placentero y, porque no saludable, mimarlos con un buen masaje, hay técnicas específicas



HUMBOLDT NUTRIENTS



2 PARTES SUPERIOR
 2 PARTES ORGÁNICO
 CONVENCIONAL DE 3-PARTES
 1 PARTE

AUMENTADORES DE FLORACION **ADITIVOS DE ALTA POTENCIA**

BASE DE NUTRIENTES



ADITIVOS DE ALTA POTENCIA **ORGÁNICO** **ORGÁNICO** **ORGÁNICO** **ORGÁNICO** **ORGÁNICO**

INNOCULANTS BIOLÓGICO INNOCULANTS BIOLÓGICO / ESTIMULANTES DE LA RAIZ CARBOHIDRATOS HUMIDIFICANTES Y AGENTES DE PEGAR

PARA MAS INFORMACIÓN Y COMPLETA CARTAS DE NUESTRO PROGRAMA COMPLETO DE ALIMENTACIÓN PARA NUESTRA LÍNEA COMPLETA DE NUTRIENTES, DÉ ALTA CALIDAD POR FAVOR VISITÉENOS EN www.humboldtnutrients.com O NOS PUEDEN LLAMAR A: 1-888-420-7770

para masajes, incluso practicas orientales en donde se relacionan los distintos órganos con partes determinadas de las plantas de los pies, la denominada y tan de moda reflexología consiste precisamente en la teoría que existen ciertas zonas en el pie que representan todos los órganos del cuerpo y al estimular esas zonas manualmente podemos calmar el

Para poder sacarnos esa expresión del rostro de enojo, dejar de tener el ceño fruncido y lucir más vitales, aconsejo seguir estos sencillos consejos.

Porque no hacer un día de spa, palabra tan fashion en estos días , pero sólo de pies.



dolor, facilitar la eliminación de toxinas, prevenir ciertas enfermedades, disturbios de la salud además de ser de por sí una práctica absolutamente relajante que ayuda a combatir el estrés.



Sin ponerle un nombre a esta práctica de masajear los pies y con el objetivo de mínima de conseguir una buena relajación es que aquí damos una sencilla practica de masaje podal.

Después de hacernos un buen baño con sales marinas agregándole al agua unas gotas de aceite de Cannabis, de lavanda y mentol, secar de forma muy cuidadosa los pies, luego frotarlos con una crema que es recomendable que contenga aceite de cannabis, por lo ya antedicho.

Luego en un lugar con luz tenue, unas velas aromáticas y música a gusto seguir esta receta de masajes:

- Sostenemos el pie derecho con la mano izquierda, el pulgar lo colocamos sobre la cabeza de los metatarsianos (los huesitos más largo de los dedos de los pies) y los cuatro dedos sobre el empeine. Con la mano derecha masajeamos los dedos en forma ascendente, acentuando el masaje en la punta de los dedos.
- Con las dos manos trabajar los costados del pie en forma ascendente.
- Cogemos el tendón de Aquiles (el talón) con los dedos pulgar e índice, y lo masa-

jeamos en forma ascendente sobre el tendón, sosteniendo la pierna.

- Trabajamos el empeine con toda la mano abierta en forma ascendente.
- Realizamos movimientos de flexión de la pierna sobre el muslo. Utilizamos la mano



izquierda sujetando firmemente la rodilla. Doblamos suavemente la pierna sobre el muslo, llegando al límite sin producir dolor. Extender la pierna sin separar la mano izquierda de la rodilla, mientras con la derecha tiramos suavemente el talón hasta alcanzar que la extensión sea total.



Una vez realicemos toda esta progresión de movimientos con el pie derecho, pasamos al izquierdo y lo trabajamos de la misma forma.

Si ya sé, tal vez resulte complicado, pero sólo al principio, una vez que se aprenden los movimientos es muy fácil y placentero.

Luego prenderse un buen canuto y la vida se verá maravillosa. 🍃

THE WORLD'S LEADING HIGH



Green House
Seed Co.®

SINCE 1985



CREATORS OF CHAMPIONS

★ GANADORA HIGH TIMES CANNABIS CUP ★
2008-2009

**SUPER LEMON
HAZE**

**CAMPEONES
DE NUEVO!**

WWW.GREENHOUSESEEDS.NL



PANORAMA NACIONAL



Estos son los artículos de la Ley Orgánica 1/1992, de 21 de Febrero, sobre protección de la seguridad ciudadana en función de los cuales se aplica una sanción por el consumo o por la tenencia en lugares públicos que puede ser de 300.52 hasta 6010.12 euros.

Como dice el artículo se trata de infracciones, no de delitos, es decir, no se infringe el Código Penal, por lo que no se aplica una pena sino una sanción administrativa (equivalente a una multa de tráfico).

ARTÍCULO 25.

1. Constituyen infracciones **graves** a la seguridad ciudadana el consumo en lugares, vías, establecimientos o transportes públicos, así como la tenencia ilícita,

aunque no estuviera destinada al tráfico de drogas tóxicas, estupefacientes o sustancias psicotrópicas, siempre que no constituya infracción penal, así como el abandono en los sitios mencionados de útiles o instrumentos utilizados para su consumo.

2. Las sanciones impuestas por estas infracciones podrán suspenderse si el infractor se somete a un tratamiento de deshabituación en un centro o servicio debidamente acreditado, en la forma y por el tiempo que reglamentariamente se determine.

ARTÍCULO 26.

Constituyen infracciones **leves** de la seguridad ciudadana:

a. El incumplimiento de la obligación de obtener la documentación personal.

- b. La negativa a entregar la documentación personal cuando hubiere sido acordada su retirada o retención.
- c. La omisión o la insuficiencia de medidas para garantizar la conservación de las documentaciones de armas o explosivos, así como la falta de denuncia de la pérdida o sustracción de tales documentaciones.
- d. La admisión de menores en establecimientos públicos o en locales de espectáculos, cuando esté prohibida, y la venta o servicio de bebidas alcohólicas a los mismos.
- e. El exceso en los horarios establecidos para la apertura de establecimientos y la celebración de espectáculos públicos o actividades recreativas.
- f. Las irregularidades en la cumplimentación de los registros prevenidos en las actividades con trascendencia para la seguridad ciudadana y la omisión de los datos o comunicaciones obligatorios dentro de los plazos establecidos.
- g. La exhibición de objetos peligrosos para la integridad física de las personas con la finalidad de causar intimidación.
- h. Desobedecer los mandatos de la autoridad o de sus agentes, dictados en directa aplicación de lo dispuesto en la presente Ley, cuando ello no constituya infracción penal.
- i. Alterar la seguridad colectiva u originar desórdenes en las vías, espacios o establecimientos públicos.
- j. Todas aquellas que, no estando calificadas como graves o muy graves, constituyan incumplimientos de las obligaciones o vulneración de las prohibiciones establecidas en la presente Ley o en Leyes especiales relativas a la Seguridad Ciudadana.

LAS SANCIONES QUE CONLLEVAN SE DEBEN MÁS A UN AFÁN RECAUDATORIO DE LAS AUTORIDADES QUE A LA INTENCIÓN REAL DE PROTEGER LA SEGURIDAD CIUDADANA

Llama la atención el apartado g. del artículo 26, tipificado como leve mientras que si te cogen fumando un porro en la calle se considere una infracción grave. Según este artículo, es más peligroso para la seguridad ciudadana fumar en la calle que ir por ahí intimidando a la gente con un objeto peligroso.

Desde mi punto de vista las sanciones que conllevan se deben más a un **afán recaudatorio de las autoridades** que a la intención real de proteger la seguridad ciudadana. Los encargados de llevarlo a cabo son las Fuerzas y Cuerpos de Seguridad del Estado, a los que los ciudadanos les hemos otorgado poderes y capacidades para ir armados con placa y pistola con la intención de **defender**

nuestros derechos, no de vulnerarlos, por ejemplo, tienen la capacidad de registrar y cachear para perseguir un delito siempre que haya algún indicio (delito, no una infracción), pero ¿a quién no le han registrado alguna vez de forma aleatoria y sin el menor indicio de delito?

¿Alguien se cree que el cogollo y la chinilla que podemos llevar en el bolsillo pone en peligro la seguridad ciudadana?

¿Alguien ve lógico que puedan poner una sanción de 300 euros, como mínimo, por llevar un porro?

Ante esta indefensión lo único que podemos hacer es presentar un recurso, ejercitar nuestro derecho a la defensa, ya que hay múltiples vías para hacer que un recurso prospere, dependiendo de las circunstancias en concreto de cada caso.

Esto es aplicable siempre y cuando el hecho del que se acusa no pueda entrar dentro de los preceptos del artículo 368 del Código Penal: Los que ejecuten actos de cultivo, elaboración o tráfico, o de otro modo promuevan, favorezcan o faciliten el consumo ilegal de drogas tóxicas, estupefacientes o sustancias psicotrópicas, o las posean con aquellos fines, serán castigados con las penas de prisión de tres a nueve años y multa del tanto al triple del valor de la droga objeto del delito si se tratare de sustancias o productos que causen grave daño a la salud, y de prisión de uno a tres años y multa del tanto al duplo en los demás casos.

La justicia española considera la marihuana dentro del segundo tipo, de las que no causan grave daño a la salud. Es decir, se nos permite fumar en nuestra esfera personal, pero se nos prohíbe el simple hecho de la tenencia en lugares públicos, por tanto la solución a esto sería cultivar en casa para nuestro consumo personal, pero aquí se da otro problema: si te cogen con la cosecha de exterior para todo el año, dada la cantidad, podrían catalogarlo como destinada al tráfico, aunque no se dieran más circunstancias que lo indicaran como serían evidencias de tráfico, grandes cantidades de dinero en efectivo, etc...

El ordenamiento jurídico no fija las cantidades susceptibles de ser consideradas destinadas al tráfico, pero si las perfila una circular de la Fiscalía General del Estado (1/1984) que dice que el



consumo diario de hachís sería de 5 gramos o de 15-20 para el caso de marihuana.

Viendo estos baremos y multiplicándolos por 365 días que tiene el año podríamos calcular la cantidad anual que se puede estimar como consumo, aunque no todos los jueces lo ven así.

Claro está que si te cogen con 3 kilos de marihuana te podrían acusar de tráfico por infringir el **artículo 368 del Código Penal**, y tendría que ser la persona afectada la que aportara pruebas de que dicha cantidad está exclusivamente destinada a su consumo personal, produciéndose así una inversión de la carga de la prueba dado el peligro abstracto que supone dicha cantidad por su posible e hipotética venta.

Pero esto ya sería en un costoso y largo proceso judicial, después de haber sido detenido y haber pasado un par de días en el calabozo.

Además, si te cogen con las plantas vivas, la cantidad que figurará en el atestado será desorbitada ya que pesarán las plantas tal cual están, es decir con hojas, tallos y toda el agua que contienen antes del secado.

Contra esto habría que solicitar la revisión pericial de las pruebas, pero el Código Penal no dice nada sobre el cannabis y hay que ir a las listas de la Convención Única de Naciones Unidas sobre estupefacientes suscrita en Nueva York el 30 de Marzo de 1961, ratificada por España el 3 de Febrero (B.O.E. de 23 de Abril de 1996), enmendada por el Protocolo de Ginebra de 25 de Marzo de 1972 (B.O.E. de 15 de Febrero de 1977), ratificado por España el 4 de Enero de 1977, en la que se estipula que a efectos legales sólo se considera marihuana las flores de las plantas hembra y las hojas adyacentes.

Todo esto explica, a grandes rasgos, la situación actual a la que se pueden enfrentar los consumidores y cultivadores y en la espero que nadie se vea metido. 

EL ORDENAMIENTO JURÍDICO NO FIJA LAS CANTIDADES SUSCEPTIBLES DE SER CONSIDERADAS DESTINADAS AL TRÁFICO, PERO SI LAS PERFILA UNA CIRCULAR DE LA FISCALÍA GENERAL DEL ESTADO



**SPANNABIS
STAND #1**

LIBROS EN FRANCÉS



EDICIONES
2010



LA REFERENCIA MUNDIAL

BASIC : EL ABC
Lo esencial de la
horticultura high-tech

460 PAGES COULEUR,
240 ILLUSTRATIONS,
600 CONTACTS PRO, 25 €

MASTER : LA BIBLIA
La referencia
de los profesionales

520 PAGES COULEUR,
365 ILLUSTRATIONS,
600 CONTACTS PRO, 45 €

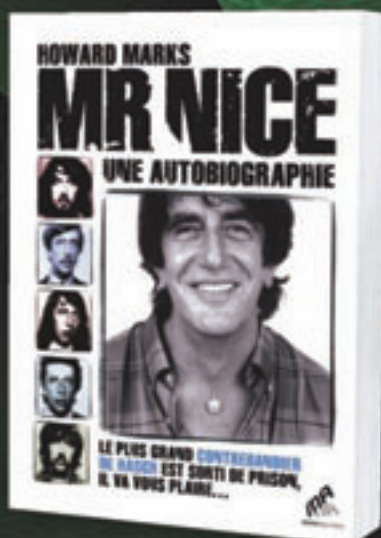

Del mismo editor

Cánnabis medical
Un panorama único

Mr Nice
Un libro culto, próximamente
adaptado al cine!

Buenas espero que me echéis una mano ante el siguiente problema que tengo, el cual es el siguiente:

El 19 de septiembre en un control de drogas realizado por la guardia civil me cogieron 0,429 gramos de resina de cannabis (según el análisis de la Dependencia del Área de Sanidad de la Subdelegación del Gobierno en Pontevedra, no pone % de THC); el tema es que la droga estaba en mi cazadora en el asiento de atrás del coche de un amigo (mi amigo iba conduciendo y yo iba de copiloto).

Al agente le dijimos que no llevábamos nada encima y después de cachearme y ver que era cierto el agente de la guardia civil registró todo el coche y cuando cogió mi cazadora del asiento de atrás del coche, me acerqué a él y le dije que en esa cazadora sí que había un poco de cannabis.

Así que me cogieron mis datos y me dieron a firmar los papeles de la denuncia (los cuales firmé) y el agente me dijo que al ser poca cantidad no era delito y que lo más seguro que tampoco tendría sanción económica!!!

Además me dijo que cuando me llegase la famosa carta que me llegó hoy 03/12/2009 que alegase que la droga que no era mía, que era de un amigo que me la había metido en la cazadora, que alegase que yo no consumo drogas y que para ello me ofreciera para realizar un análisis para encontrar estupefacientes. y que con alegar esto romperían mi denuncia y que no tendría multa.

el tema es que en la carta pone lo siguiente:

Sanción que pudiera corresponder: según el artículo 28 de la LOPSC, multa de 300,52 a 30.050,61 €, retirada de permisos o licencias de armas, suspensión del permiso de conducir vehículos a motor hasta 3 meses. e incautación de la droga.

Órgano competente: la sanción de la multa limitada a 6.001€.....

Contra este acuerdo podrá formular alegaciones y aportar cuantos documentos estime convenientes en su derecho y, en su caso, proponer prueba concretando los medios de que pretenda valerse, dentro de los quince días hábiles siguientes al de la notificación de este escrito. conforme a lo dispuesto en el artículo 13.2 del REPS, se le advierte que de no hacer uso de este derecho el acuerdo podrá ser considerado propuesta de resolución, con los efectos previstos en los artículos 18 y 19 del REPS, en cuyo caso la sanción a imponer sería la de la multa de TRESCIENTOS UNO EUROS (301,00€) e incautación de la sustancia intervenida, ponderando para ello los criterios de graduación contemplados en el artículo 30 de la LOPSC.

Quisiera saber cómo debo de alegar los motivos que me dijo el agente de la guardia civil, o si hay algún motivo mejor para recurrir dicha sanción. Y además saber que si al recurrir la sanción (que en un principio es de 301€ y no tiene retirada de armas ni de carnet de conducir) podrían aumentarme la sanción al no ser válidas mis alegaciones; también quisiera saber si a la multa de 301€ hacen un descuento por pronto pago como en las multas de tráfico.

Muchas gracias por todo y espero vuestra respuesta.

Buenas voy a responder de la manera más sencilla posible para que puedas entenderlo mejor

Voy a tratar de dar respuestas a tus consultas, pero desde un punto de vista generico, con el objetivo de que sirvan de ayuda al mayor numero de personas posibles. Para asesoramiento juridico puedes ponerte en contacto con los abogados especialistas en la materia a través del email.

Bien, vamos a tratar tus dudas de forma separada, para no liarnos. En primer lugar, lo relativo al registro del vehiculo. La Ley 1/1992 sobre Protección de la Seguridad Ciudadana, en su art 19 establece;

2. Para el descubrimiento y detención de los partícipes en un hecho delictivo causante de grave alarma social y para la recogida de los instrumentos, efectos o pruebas del mismo, se podrán establecer controles en las vías, lugares o establecimientos públicos, en la medida indispensable a los fines de este apartado, al objeto de proceder a la identificación de las personas que transiten o se encuentren en ellos, al registro de los vehículos y al control superficial de los efectos personales con el fin de comprobar que no se portan sustancias o instrumentos prohibidos o peligrosos. El resultado de la diligencia se pondrá de inmediato en conocimiento del Ministerio Fiscal

Eso quiere decir que el registro en el vehiculo lo pueden hacer pero de manera superficial, el problema es saber que se entiende por ese concepto tan ambiguo. El registro esta limitado por la intimidad del sujeto y en cuanto al vehiculo hay una sentencia judicial que dice que se debe limitar en la guantera.

El problema es que lo indicado, da la posibilidad a los agentes de la autoridad de actuar de manera arbitraria. Ese poder, de registrar y de cachear a los ciudadanos, esta haciendo referencias a una función preventiva, lo cual es evidente en determinados supuestos concretos, pero no en el que nos comentas. Los policías haciendo uso de ese poder, en algunas ocasiones, intimidan a los ciudadanos con el único objetivo de incautar la sustancia y poder imponer la consecuente sanción economica, con un un claro objetivo represor.

Por supuesto que hay agentes que lo respetan, pero otros no y es aquí donde surgen los problemas.

En cuanto a tu pregunta sobre a que se refiere, sin imposición de multa economica el acuerdo de iniciación, quiere decir que no te van a poner ninguna multa y no es por el art 25.2, que indicas, simplemente que no te van a multar. Esto lo permite la ley en base al principio de proporcionalidad y es una opcion que se lleva a cabo desde 4 o 5 años, según estudios elaborados sobre casos practicos por el "Estudio Juridico Brotons Albert", empleándose esa posibilidad de manera esporadica. A mi entender supone una aminoracion por parte de la administración de las consecuencias negativas de la ley. Es ademas una practica que añade sentido comun a esta ley.

En lo relativo a las actuaciones de los agentes, según he indicado mas arriba en caso de presentar las alegaciones, es conveniente que se alegue que el registro fue ilegal, aunque es una cuestion que se debe debatir en el juicio. En la via administrativa tambien se discute sobre este asunto, pero solo con alegar esas circunstancias van a inadmitir las alegaciones y van a resolver con la imposicion de multa economica.

Las consecuencias de este tipo de multas, son para aquellos que tienen permisos de armas o prevean obtenerlo, porque quedan una especie de antecedentes policiales que prescriben a los cinco años y suelen revocarlos o no concederlos.

Nuestro consejo es que no se hagan alegaciones, porque van a poner de sanción la incautación de la droga y ninguna multa economica. El riesgo que conlleva el escrito de alegaciones, es que se complique el asunto por cualquier circunstancia y pongan multas aunque no es lo normal. Bueno, es una decisión que debe valorar el perjudicado, en cualquier caso espero que estas lineas sirvan de ayuda. 🌿

Ponemos a vuestra disposición un e-mail: legalidad@cannabismagazine.es donde nuestro abogado, responderá a vuestras consultas sobre legalidad.

GiMabogados

Especialistas en multas, por tenencia de cannabis, por conducción bajo los efectos del cannabis y en asuntos penales relacionados con la misma planta.

e.j.brotonsalbert@icali.es



Starterbox



HESI



El starterbox de Hesi está disponible en tres versiones: Suelo, Hidro y Coco

El kit de cultivo contiene todos los productos para un ciclo sano de la planta así como el material informativo



Distribuidor Principal



Tfno: +34 962426370
Fax: +34 962426371
Email: info@hortitec.es



CRECE EL DEBATE ENTRE EL CIUDADANO COMÚN

ALCOHOL VS. otras DROGAS

CONTRA LO AUGURADO POR LOS GRANDES MEDIOS PERIODÍSTICOS, NINGÚN DESENFRENO DE PORRO ESTALLÓ LUEGO DE LA CORTE SUPREMA DE JUSTICIA DESPENALIZARA EL CONSUMO PERSONAL. POR EL CONTRARIO, LAS ÚLTIMAS CIFRAS DENUNCIAN QUE EL ALCOHOL SE HA TRANSFORMADO EN UNA PROBLEMÁTICA SOCIAL MUCHO MÁS PREOCUPANTE EN LA ARGENTINA. MÁS ALLÁ DE LOS ESPECIALISTAS Y FUNCIONARIOS, EL CIUDADANO COMÚN COMIENZA A INTERVENIR EN LA POLÉMICA.

El calor sofocante que azota la ciudad de Buenos Aires durante el presente verano austral no sólo recalienta las osamentas sino también los espíritus. La polémica acerca de los efectos de la reciente despenalización del consumo de sustancias psicoactivas explota en forma recurrente, ocupa páginas de diarios y revistas, tiempo en radio y televisión, implica no sólo a funcionarios sino que se extiende al ciudadano común que comienza a tomar posición activa sin temor a represalias. Recientes encuestas implementadas por el gobierno porteño brindaron renovados argumentos para la discusión, una vez comprobado que la vía libre para el consumo personal de modo alguno resultó el preámbulo del apocalipsis ni hordas de zombis drogados salieron a las calles a devorar niños y violar ancianitas.

Sin relación alguna con las medidas progresistas en este sentido adoptadas por el Poder Judicial argentino –dado que las cifras son previas- pudo constatar un incremento de seis puntos porcentuales en el consumo de cannabis en el lapso de tres años. Lo que implica que diez de cada cien porteños es fumón. La medición fue tomada con un nuevo sistema, acorde a los parámetros comparativos estipulados por Naciones Unidas, razón por la cual el salto cuantitativo resulta relativo. Más aún por cuanto el público sigue siendo reactivo a responder con absoluta verdad a tal clase de requerimiento. Los foros circulares reflejan tales pruritos: “Me parece que se quedaron cortos con el porcentaje” dice Patsy de 59 años, para que otro contentulio le responda: “¡muuuuuuy cortos! pensá en la gente careta que cierra la boca”; en tanto otro forista procura salir de la mera descripción: “Esto va a tener un resultado mucho mejor cuando dejen de estar gastando recursos y escandalizando gente con nenes de clase media que, lejos de perderse con la droga, toman de fiesta lo que se les ocurre... cada tanto se pasa alguno, pero en su ley y por descerebrado. Hay que ocuparse no de prevención de drogas, sino de que no existan niños o adolescentes con presentes tan terribles que necesiten vivir colocados para aguantar... la droga es un síntoma de cosas peores, no la causa”. El análisis no cunde demasiado y es superpuesto a la provocación, como la de Camro que evoca un chiste gastado: “Mente superior (droga) domina mente inferior (consumidor de drogas)”, instancia que recibe una tan castiza como pronta respuesta por parte de Wisp: “Así que, para zafar, no tienes mente? Porque si tu mente es inferior, eres un drogadicto. Y si tu mente es superior, ¡eres una droga! Algo falla en tu intento de razonamiento. Yo consumo

marihuana. Y algo me dice que mi mente está en mejor forma que las de varios”.

Lugar propicio para que el argentino medio practique su deporte favorito (despotricar contra el gobierno), la requisitoria periodística difícilmente hace reparos cuando aparecen desvíos hacia callejones sin salida, como cuando Toto, de la ciudad bonaerense de Balcarce, afirma que “no solamente en Buenos Aires ha



aumentado el consumo de drogas, también en todo el país. Qué importa consumir drogas si ello no constituye delito, porque así lo han expresado innumerables fallos judiciales con basamento en el art. 19 de la Constitución Nacional. Incluso el señor ministro Aníbal Fernández ha hecho declaraciones públicas opinando a favor de la despenalización del uso de drogas. En los años 80 el consumo llegaba al 5 por mil de la población, en los 90 estábamos en el 2 por ciento y ahora en el 10% conforme la publicación. Creo que es mucho más, no me guio por el INDEK, el aumento del consumo de drogas ha aumentado en la proporción del aumento del delito y la inseguridad en que vivimos. En Mar del Plata se hacen festivales playeros de música electrónica, a los que van más de 1.000 personas de mucha capacidad económica y consumen más de mil quinientas botellas de agua mineral, el triple que otras bebidas, lo que hace presumir un gran consumo de drogas sintéticas. ¿OK?”

Con tales salvedades, el 19,3% admitió haber probado estupefacientes alguna vez. A diferencia de lo que parece ocurrir con la marihuana, sorprende a los especialistas la virtual extinción de la cocaína, que en 2006 guardaba una prevalencia de 3,6% y en el último registro desciende al 0,8%, apenas dos décimas por encima de las drogas de diseño como el éxtasis. Por vez

primera aparece el paco, sustancia residual que era confundida con la pasta base, con un 0,4% de incidencia. El estudio fue realizado por la Secretaría contra las drogas (la Sedronar), fuertemente cuestionada durante el último semestre a raíz de su estructura institucional y política orientada a la represión más que a la contención y la reducción de daños. El informe, curiosamente, fue difundido por el gobierno de la Ciudad Autónoma de Buenos Aires, en poder de partidos de derechas enfrentados al gobierno nacional, que justificaron el descenso en el consumo de cocaína a la crisis económica. Con todo, de haber sido el segundo mercado porcentual detrás de los Estados Unidos, la Argentina pasó a ubicarse entre el montón de países sudamericanos.

Ni el gobierno porteño ni la propia Sedronar atinaron a explicar las flamantes tendencias, aunque, como siempre, no demoraron en emerger los opinólogos tangueros, como Juan, de 41 años, que adujo la diferencia en las cifras a que, dado que la droga “no sale en el test de alcoholemia para conductores, los jóvenes prefieren usar drogas soft, como estimulantes, en vez del uso de alcohol”. Delirio aparte, lo cierto es que otra realidad manifiesta todo lo contrario: el alcohol se está convirtiendo en un problema social cada día más acuciante. De acuerdo a la misma fuente, la ingesta abusiva de bebidas alcohólicas se incrementó un 5% entre la población que



abarca de los 19 a los 24 años, en tanto le sigue la franja que va de los 12 a los 18 años. Se considera abuso cuando se beben más de tres medidas de tragos fuertes en un fin de semana y una medida equivale a una lata de cerveza, un vaso de vino o graduaciones equivalentes.

Visto de otro modo, la asistencia pública ha auxiliado a un 15% más de borrachos tirados en las calles que el año anterior, lo que hace un promedio mensual de unas trescientas personas, sólo en la ciudad de Buenos Aires. Si no mienten las cifras del

Observatorio de Adicciones del Ministerio de Desarrollo Social porteño, es la cerveza la bebida alcohólica que más se consume en la Capital, así como en todo el país. Unas 271.000 personas abusan de su rubio esplendor cada fin de semana en la Capital argentina y, para estos días, especialmente en los centros veraniegos. Del 24,3% de la población porteña que dio la cara para ad-

entre 12 y 18 años también lo hacen. Para los mayores de 35 años sin embargo el brebaje preferido es el vino, que deja fuera de combate a unos cien mil porteños cada fin de semana. Alberto Crescenti, director del servicio médico público, manifestó su alarma al periodista Pablo Tomino: "Se incrementó el consumo de alcohol en jóvenes. Si esto no se atenúa, a fines de

ble de la coordinación de Riesgo Adictivo del gobierno porteño, el abuso del alcohol es una realidad social sumamente preocupante desde el punto de vista epidemiológico, puesto que "está cambiando la modalidad de consumo de alcohol en la Capital. Hoy es cada vez más baja la edad de inicio, con personas intoxicadas seriamente en poco tiempo. El abuso de alcohol incrementa los problemas asociados, como los accidentes de tránsito, los episodios de violencia callejera y el embarazo no deseado en los adolescentes."

Unas 271.000 personas abusan de su rubio esplendor cada fin de semana en la Capital argentina

Las contradicciones se encuentran a la vuelta de la esquina y los ciudadanos se desentienden como aquel goleador en decadencia que pateo el balón a la tribuna. Es el caso de Nani, una señora de clase media, quien aduce: "Hoy escuchaba en un canal de tv comentar al conductor: - Y, ahora, vamos a ver qué tragos están de moda en los lugares de veraneo y salen algunos sintiéndose semidioses preguntando a los chicos: ¿qué tomas? ¿cómo lo



mitir que toma cerveza en exceso, según precisa el relevamiento, el 14,3% dijo haber tomado un litro de cerveza durante un día; el 3,9%, dos litros, y el 6,1%, tres litros o más. Poco menos de la mitad de los abusadores cerveceros (el 44%) son jóvenes de entre 19 y 24 años (44%), mientras que por cada persona mayor de entre 35 y 49 años que consume en exceso, dos menores de

año se duplicará la cifra de asistencia callejera a personas ebrias. Los chicos se reúnen en las casas y beben alcohol; después, en los boliches, mezclan con otras bebidas y sus cuerpos colapsan". Un solo hospital de la ciudad atendió en el último semestre cerca de mil doscientos de estos casos que llegaron a sus salas de urgencias. A criterio de la psiquiatra Verónica Mora, responsa-



preparan? ¿cuánto les dura? Dan asco realmente algunos canales de tv, por un lado están haciéndoles fiestas a los chicos, presentándolos como los de moda y después tienen para hacer otra nota con las desventajas del alcohol, el estado calamitoso de los jóvenes y los no tanto después de esas farras, muestran a los chicos, especialmente a las mujercitas, en escenas sexuales muy subidas de tono y diciendo que todo es consecuencia del desenfreno por

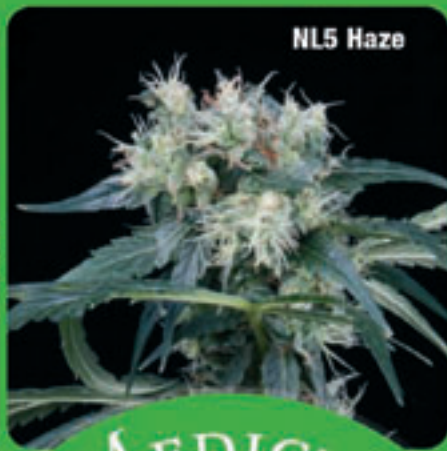

International Distributors:



FINEST MEDICINAL SEEDS



Disclaimer

The possession and transport of viable cannabis seeds is illegal in many countries, particularly in the USA. We do not promote the germination and growth of these seeds where prohibited by law. Our strains are intended for medicinal and research purposes only.

el alcohol. Pero yo le agregaría que este desenfreno es alentado desde los medios haciéndoles el jueguito a tantos que se las creen todas". Sentido común que hace de la parte el todo, la voz popular va componiendo un mosaico que otorga un cuadro de situación que no por bizarro deja de contener algunos fragmentos dignos de tener en cuenta. Es la situación de Luis, quien atraviesa la problemática por una notable mezcla de lirismo y economía de mercado: "Nuestras acciones forman parte de un entramado y sus derivaciones son amplias y muchas veces irreconocibles. En el

hecha mano a la opción represiva ante cualquier desafío que requiera quebrar su pertinaz pereza intelectual: "Creo que la mejor forma de combatir este problema es siendo súper estrictos con los adolescentes porque a esas edades es necesario llevar un control más riguroso sobre ellos y ponerles límites más severos ya que de esa forma serán mejores adultos. En primer lugar deberían tener más actividades físicas, ocupar sus cabezas haciendo cosas productivas, debe volver el servicio militar obligatorio porque éste los forma y les enseña todo para ser responsables e inde-



estaque si uno tira una piedra es cierto que las perturbaciones más grandes están cerca del centro pero las ondas se van aplanando y aunque con menor amplitud llegan muy lejos. Si las empresas de cerveza se felicitan por haber decuplicado el

pendientes, prohibir absolutamente la entrada de menores a los boliches, ya sea con controles policiales en las puertas, pidiendo DNI, sí o sí, para poder ingresar y sobre todo a los padres, que no se en qué

la requisitoria periodística difícilmente hace reparos cuando aparecen desvíos hacia callejones sin salida

están pensando mientras los hijos se arruinan la vida, que no tengan miedo a poner límites o una buena cachetada a sus hijos porque no por esto dejarán de ser sus hijos, al contrario, si les interesa la vida de sus hijos estos luego se lo agradecerán porque gracias a límites severos y demás serán personas de bien. Los menores no deben salir de noche". Por fortuna, existe Santiago para responderle al anterior troglodita: "Un tema candente, para tratar con



consumo per cápita en 13 años, deberían saber que también son partícipes, no desentenderse del tendal". Con tantos años de dictaduras en su haber, el argentino medio



una cerveza rubia bien fría o un gin tonic bien preparado"; o Florite que se remite a las fuentes: "La culpa la tiene el tango. ¿Quién no cantó?: 'sirva mozo nomás écheme y llene /hasta el borde la copa de champán/que esta noche de farra y alegría/el dolor que hay en mi alma quiero ahogar'...O si no: 'yo tomo porque sí de puro curda/para mí siempre es buena la ocasión'...Y el tango 'Los mareados' ¿no es sugerente? Revisen el repertorio tanguero....", recomienda hasta que Polo de 32 años se arrima y sugiere sensatez: "Desde que soy chiquito escucho siempre lo mismo, que los jóvenes toman más y más. Si esto fuera verdad los bebes en vez de leche estarían tomando vodka. Por otro lado, dejen de convertirse en los guardianes de la moral. Dejen a los chicos vivir su vida, todos nos emborrachamos alguna vez. Mientras no consuman drogas pesadas seguido, no hay de que preocuparse". Acaso el tema pase por otras variables y excluya la sustancia ingerida del lugar de la causa en ese afán porteño por amarrar el caballo detrás del carro. Como Graciela, que le otorga poco seriedad al enfoque al sostener "Yo dejé el alcohol, pero no me acuerdo dónde".

Pese a la pesadez en la atmósfera que el verano desata, algunas cuestiones van ocupando el lugar que les corresponde y los antiguos demonios, sin llegar a convertirse en los dioses contemporáneos, demuestran no ser tan maléficos como se les había adjudicado. Y una costumbre tolerada socialmente por arrastre cultural, como el alcohol, comienza entonces a adquirir dimensiones más compatibles con la realidad. Aguardan en las sombras otras problemáticas no menos acuciantes como el abuso de los psicofármacos, pero para llegar a un abordaje serio, ya será preciso vérselas con los poderosísimos intereses de las multinacionales del ramo. 🍷

www.spin-pro.es

Ninguna fijera humana está segura - Nada en el mundo puede igualar su poder

LA INVASION DE LA SPINPRO

OFERTA SPANNABIS

Una SpinPro por € 299,-

¡La peladora de cogollos pequeña, rápida, silenciosa y segura!

Esta oferta sólo es válida durante la feria Spannabis 2010

CONSUMO
DE
CANNABIS
EN ÁFRICA
SUBSAHARIANA



El cannabis no es originario de África. La difusión de la planta en el África subsahariana se debe a las comunidades de inmigrantes musulmanes del norte y a comerciantes árabes que viajaban a través de la costa de África occidental.



Las evidencias más tempranas son del siglo XIV en Etiopía donde se descubrieron cuencos con restos de cannabis en una excavación arqueológica (Van der Merwe, 1975: 77-80). La planta era cultivada a lo largo de Kafaria por la tribu de los Kafirs, cerca del Cabo de Buena Esperanza, y lo llamaban bangué.

En este continente el cannabis es considerado un medicamento muy versátil, se utiliza para todo: insomnio, malaria, disentería, lepra, caspa, males de ojo, enfermedades venéreas, jaquecas, tosferina, oftalmia y hasta tuberculosis. También se considera un tónico cerebral, antihisterismo, antidepresivo, potenciador de de-

El Dagga significa "Cannabis" para los pigmeos, los zulúes y los hotentotes

seos sexuales sinceros, fuente de coraje y longevidad. Las mujeres lo utilizaban durante el parto y a los bebés se les alimentaba con cáñamo después de destetarlo (Abel, 1980). El Dagga significa "Cannabis" para los pigmeos, los zulúes y los hotentotes que creían que era la medicina indispensable para tratar la epilepsia, mordeduras de serpientes, los calambres, la gota y para levantar el ánimo. También lo utilizaban como sacramento religioso (Herer, 1999, 140). Se usó en bebidas o masticadas hasta que los holandeses coloniales y los indios que venían con ellos empezaron a fumarla.

La lucha contra los hotentotes

En 1658, el primer gobernador de la colonia holandesa del Cabo de Buena Esperanza describió el uso de cannabis por la tribu de los hotentotes. La leyenda cuenta que esta tribu es descendiente de una expedición de soldados egipcios en el 650 a. C. Los hotentotes fueron una tribu de guerreros pero cuando llegaron los holandeses era tranquilos ganaderos. También recogían en las playas los cadáveres de focas y de ballenas. Los holandeses trajeron su propio ganado y sus propios ganaderos, los bóers. Este fue el principio del fin de los hotentotes.

Al cabo de los años se desposeyeron las tierras a los hotentotes. Los bóers comenzaron a acumular más tierras y robaban el ganado a los hotentotes que no tenían medios para resistirse; las lanzas no podían hacer nada contra las armas

de fuego. Finalmente fueron expulsados de sus tierras y los que se resistieron fueron eliminados o hechos prisioneros. Pero hubo algo que les atrajo a los holandeses de los hotentotes y éste era el consumo de dagga (cannabis) que era más estimado que el oro por los hotentotes (Morley y Bensusan, 1971: 409-412).

En 1661 los hotentotes consumían el dagga por vía oral hasta que descubrieron sobre 1705 el consumo fumado. Hotentotes y bosquimanos aprendieron a fumar gracias al hombre blanco (Abel, 1980). Una vez aprendido el arte de fumar tendrían que per-



feccionar el arte de crear pipas, de madera, piedra, hueso o de alfarería, o fumaban en la tierra, sin pipas, en donde el cannabis era mezclado con estiércol ardiente y se hacían unos agujeros en la tierra por donde salía el humo, los fumadores se acercaban para fumarlo (esto era una práctica común entre hotentotes, bosquimanos y bantúes). Al fumarlo se convirtió en un acto social comunal; al inhalarlo les daban unos ataques de tos violenta que les producía un lagrimeo en los ojos. Cuando ya estaban intoxicados comenzaban a recitar o cantar, dando alabanzas a su jefe (Stowe, 1910: 52-53).

Hacia el siglo XVIII los nativos habían empezado a usar tabaco, pero lo encontraron demasiado suave de sabor y lo mezclaron con dagga como lo describió el explorador holandés Thunberg. También el explorador inglés G. Thompson en 1818 se dio cuenta de la mezcla de dagga con tabaco por los nativos, afirmaba que era sumamente pernicioso y daba apariencia de vejez por unos años a sus víctimas. Los hacendados blancos cultivaron cannabis para el consumo de sus sirvientes, los holandeses no lo consumían, estaba mal visto. Lo utilizaban para manejar y controlar a los nativos como si fueran críos (Thompson, 1967).

El evangelista Hugo Hahn vio el consumo como un acto vil que impedía entrar las almas en el cielo. Así que entraba en las fincas de los boers y quemaba las plantaciones de cannabis. Otro que condenó el consumo de dagga fue el periodista americano Henry M. Stanley, más famoso por el encuentro con el misionero inglés David Livingstone en 1871 en Ujiji, junto al lago Tanganika, y por su famosa frase: "El Señor Livingstone, supongo...". Stanley era un prejuicioso de los nativos. Pensaba que el consumo de dagga debilitaba los cuerpos de los nativos y que así no podrían llevar las cargas de mercancías que le impondrían a los hombres de los nativos (Stanley, 1879:71).

los nativos habían empezado a usar tabaco, pero lo encontraron demasiado suave de sabor y lo mezclaron con dagga

El reino de los zulúes

Al contrario pensaba el explorador A. T. Bryant que tuvo contacto con los zulúes, estos consumían dagga y los estimulaba a realizar hechos muy arriesgados. Se supone que estaban intoxicados de dagga cuando atacaron a los holandeses en la ba-



talla del Río de Sangre en 1838 (Bryant, 1970: 575-580). Los zulúes no eran los únicos que consumían dagga antes de entrar en batalla. Los Sotos según David Livingstone fumaban dagga antes de realizar cualquier asalto (Livingstone, 1857: 540).

JUICY

JAY'S

It's just sooo...

Juicy!

Papel de cáñamo aromatizado
Imprimido con tinta de soja - 100% natural
Goma de base de azúcar

ELEMENTS

ULTRATHIN RICE PAPERS



PAPEL DE ARROZ MUY FINO
COMBUSTIÓN LENTA
GOMA DE BASE DE AZÚCAR

ALL YOU NEED IS FIRE.

**¡Visitenos
en nuestro stand
n° 80!**



RAW

NATURAL UNREFINED ROLLING PAPERS

THE NATURAL WAY TO ROLL

Papel natural
El papel RAW no altera el gusto
Goma de base de azúcar

En 1879 los ingleses, al mando de Lord Chelmsford, entran en Zululandia, pese a la primera derrota de 1.200 hombres y la defensa del territorio con tan sólo un regimiento de 139 soldados galeses, aniquilan los ejércitos zulúes del rey Cetshwayo. Los ingleses necesitaban la destrucción del imperio zulú para poder expansionarse por la zona. Pese a que los zulúes se mantenían pacíficos con los ingleses los mandos británicos enviaban informes a la metrópoli afirmando que su rey era un tirano y que contaba con un ejército de enormes proporciones. Después de la destrucción de su imperio los zulúes se convirtieron en mano de obra semiesclava en las explotaciones británicas. En una fuente citada por Brian Du Toit, el explorador David Livingstones describe el uso del matokwane (cannabis) por parte del pueblo manolo:

“Tuvimos muchas oportunidades de observar los efectos de fumar este matokwane en nuestros hombres. Les hacía sentirse muy fuertes, pero producía exactamente el efecto contrario en la mente. Dos de nuestros mejores hombres se convirtieron en fumadores empedernidos, y parcialmente en idiotas. Los actos de un grupo de fumadores de matokwane eran algo grotesco; se les proporcionaban una calabaza de agua pura, una caña de bambú partida, de cinco pies de largo, la gran pipa, que poseía una gran calabaza de la trompa de cámara kurdu para contener agua, mediante la cual el humo se llevaba al modo narguile hacia la boca. Cada fumador tomaba unas pocas caladas, la última más larga, y pasaba la pipa a su vecino. Parecía que tragaba el humo, luchando con el acto compulsivo de los músculos del pecho y la garganta, tomaba un sorbo de agua de la calabaza, esperaba unos segundos, y luego vertía agua y humo de su boca en el surco del bambú. El humo producía una tos violenta en todos ellos, y en algunos una suerte de frenesí que desaparecía en una rápida parrufada sin sentido, o cortas sentencias como: “La hierba verde crece”, “el ganado gordo prospera”, “los peces nadan”.”

Pero también existían prohibiciones de dagga. Como la tribu de Ja-Lou de Uganda Oriental que prohibieron a sus guerreros que consumieran dagga (Hobby, 1902: 30). El dagga formaba parte del estilo de vida de los nativos africanos. Se cambiaba dagga por ganado, hierro o cobre y se podía pagar en dagga los tributos anuales (Vedder, 1966:175).

Los misterios de Sirdar y las primeras prohibiciones

Otro culto de cannabis se encuentra en Sudán. La fundación se atribuye a una mujer misteriosa llamada Sirdar. El propósito del culto no se conoce muy bien pero parece que los adeptos al culto compartieron sentimientos de oposición frente a los jefes locales. En la escala jerárquica debajo de Sirdar



se encontraban los murdiris, su propósito era controlar a los que estaban por debajo de ellos. En la escala más baja se encontraban bandas que se promovían fumando dagga. La organización de Sirdar fue todo un éxito ya que los regalos entraban en el culto a raudales (Larkin, 1926:93).

El dagga comenzó a alarmar a la población blanca; este cambio de actitud comenzó poco después de 1843, cuando la República de Natal, en la costa noreste de África del Sur que se anexionó Inglaterra. Gran Bretaña empezó a desarrollar la industria del azúcar y necesitaba más mano de obra; comenzaron a llevar a 6.000 indios de castas bajas para trabajar en los campos. Son asalariados con contratos de tres años, son traídos desde la India para trabajar en las plantaciones. Fueron llamados “coolies” que más tarde buscaron otros trabajos como sirvientes, granjeros, tenderos, pescadores, etc... No formaron parte del grupo de blancos pero tampoco eran del grupo de negros. Tenían sus propias costumbres sociales, religiosas y de idioma; aparte ellos consumían cannabis. Los europeos creían que los volvían enfermos y perezosos, incapaces de trabajar y que les inducía a realizar actos delictivos.

En 1870 los colonos se alarmaron tanto que prohibieron el consumo, posesión y venta en los “coolies” de cannabis. Fue cuando comenzaron las leyes que prohibían el uso de cannabis en África del Sur. En 1877, la Comisión Wragg (nombre del juez del Tribunal Supremo Walter Wragg) concluyó que los “coolies” seguían consumiendo cannabis y que esto era una amenaza para los blancos. Así que se volvieron a tomar medidas para prohibir su venta, cultivo y posesión. Pero tales leyes no tuvieron más éxito que las leyes anteriores. Los soldados sudafricanos fumaban cannabis en los barracones en tiempos de paz, las autoridades no podían permitirlo (Courtwright, 2002:204-205). Así que en 1911 en Sudáfrica se prohibía el cannabis; era una forma de detener a los “insolentes” negros; los sudafricanos “blancos” castigaban y obligaban a los “negros” a dejar de practicar sus cultos y religiones basados en la dagga (Herer, 1999, 177). En 1923, África del Sur

prohibió el cannabis con la ayuda de la Liga de las Naciones. Pero no tuvo ningún efecto. Cinco años después realizó otra ley anticannábica con las mismas consecuencias.

En 1924 en un memorandum sobre el “dagga fumado y sus males” publicado por el departamento de Salud Pública de la Unión de África del Sur, afirma que hay una cantidad considerable de dagga fumada entre varones europeos blancos pobres y delincuentes, pero no se encuentra dicho consumo entre europeos “inteligentes y educados”. “Los fumadores europeos han adquirido el hábito durante la adolescencia, aunque la mayoría lo han dejado a lo largo del tiempo. Su consumo es debido a la asociación con nativos mientras trabajaban con la ganadería. El tipo de jóvenes que fuman dagga son, por norma general, de



baja inteligencia. Son personas con vidas monótonas, en los cuarteles, en las prisiones, en los reformatorios, entre personas degeneradas y mentalmente inestables. Se observa en bandas juveniles (de 10 a 16 años) que fuman de tres a más cigarros

los prejuicios en contra del cannabis no es una cosa de ayer

que contiene dagga. Son jóvenes inestables emocionalmente, con la mirada ida” (Siler, 1933). Como vemos, los prejuicios en contra del cannabis no es una cosa de ayer. Permanece incrustado en la consciencia colectiva desde hace muchos años.



Bibliografía

- Abel, E. *Marihuana: The first 12,000 years.* Plenum Press, Nueva York (1980)
- Herer, J. *El emperador está desnudo,* Castellar S.L., Castellar de la Fra. (1999)
- Marín Gutiérrez, I. *Historia conocida o desconocida del cannabis.* Megamultimedia, Málaga (2003)
- Thompson G. *Travels and Aventures in Southern Africa,* Van Riebeeck Society, Capetown (1967)
- Van der Merwe "Cannabis smoking in 13-14 th century Ethiopia" in *Cannabis Culture,* ed. V. Rubin, The Hague: Mouton (1975)

WWW.FLYINGDUTCHMEN.COM



FLYING DUTCHMEN®

Pioneros de las semillas de Cannabis Holandesas.

¡De la innovación y la experiencia proviene lo excelente!

**Preservando clásicos desde el principio, como
“The Original Haze” y las variedades más puras del
Skunk, nos permiten ofreceros una fantástica y nueva
colección de semillas feminizadas.**

Una gran selección de semillas feminizadas disponible!



PRIMA KLIMA

QUALITY PRODUCTS

Le debemos nuestro éxito gracias a la calidad



Prima Klima Trading CZ, s.r.o. • Radnice 594 • CZ-33828 Radnice u. Rokycany • Czech Republic
phone: +420 - 371 - 795340 • fax: +420 - 371 - 795343 • email: info@primaklima.biz • web: www.primaklima.biz

Filtro de carbono, Producido en Europa al 100%



Le debemos nuestro éxito gracias a la calidad

**Ventilador de tubo
con regulador**

- Filtro de carbono
- Reflectores
- Tubos de refrigeración
- Ventiladores de tubo
- Estabilizador de corriente





SEXO, DROGAS Y LA BEAT GENERATION EN LA PENINSULA IBÉRICA.

Por Ana Santonja

Aunque estemos hartos de leer y escuchar que la última gran revolución social vinculada con el uso de las drogas tuvo lugar en los años 60, lo cierto es que esta revolución barrió la (desde nuestra perspectiva) parte noroccidental del globo de oeste a este comenzando por los EE.UU. y tuvo un final que aún coletea por los países ex-satélites soviéticos. Esta ola alcanzó a España algo tarde, más bien a finales de los setenta, aunque sus primeros aleteos se dejaron sentir unos años antes gracias a las influencias de los países anglófilos circundantes, siendo en este caso el vecino más influyente Portugal.

La conocida como Revolución de los Claveles que tuvo su apogeo el 25 de abril de 1974, liberó a un país sediento de libertad de una tiranía pseudo fascistoide muy parecida al franquismo, el Salazarismo, cua-

tro años antes de que España fuera declarada una "democracia". La circunstancia de Portugal hizo que, durante casi todo el siglo XX, sus costas fueran llamadas "el puerto inglés del sur" y la buena relación anglo-lusa no sólo se notaba en las enormes cantidades de pasteles, cigarros, dulces y salados de todo tipo, anglicismos en el hablar, y un largo etcétera que llenaban las repisas de nuestros vecinos peninsulares, sino en su cultura, sus libros, películas, etc.

Además, Portugal era un muy pequeño país con una relación costa-tierra interior desproporcionada. Si, a día de hoy sólo podemos suponer la cantidad de sustancias ilegales que entran por las costas gallegas, no tenemos más que imaginarnos las líneas de costa portuguesa en esa época en la que la vigilancia era mucho menor, como un enorme caladero del tamaño de un país.

Otro factor a tener en cuenta es el enorme intercambio cultural que siempre ha habido entre los dos países ibéricos, si no por otra razón, por su cercanía. En concreto, existe una enorme tradición de intercambio cultural en las tierras de la frontera, no siendo extraño encontrar muchas familias mixtas, y grupos de personas que se desplazan de un país a otro a lo largo de sus vidas...

Tenemos la suerte de contar con un testimonio privilegiado; hoy voy a entrevistar a un grupo de personas, algunos portugueses de nacimiento, otros de adopción y otros españoles. Todos ellos rondan los 55 años, y todos ellos formaban parte de una pandilla muy bien avenida que tuvo la suerte de vivir en primera persona y en la mejor edad para ello esa época de cambio, apertura y desparrame.



Los españoles de este grupo importaron todo esto a nuestro país y vivieron en sus carnes esa "doble moralidad" que en esta época era tan común: después de pasar 4 meses en Portugal haciendo cosas "socialmente aceptadas" allí, por ejemplo, tenían que volver a España y se encontraban con la cerrazón esperándoles. Pero, por su parte los portugueses se sintieron líderes en aquél momento y su visión de las cosas es mucho más literaria, podríamos decir más *beatnick*.

Los participantes en esta entrevista son Consuelo, Teresa, Pedro y Joe. Los cuatro representan a un grupo mayor de amigos, en total podían ser unos 12 o 13, dependiendo del momento.

Pedro y Teresa son los portugueses de pura cepa que participan en la entrevista,

aunque en el grupo real había más portugueses que españoles. Teresa es una mujer bastante loca y que conserva un aspecto juvenil, morena y menuda, parece que era la "guapa" del grupo, conserva una carcajada muy especial y sigue pareciendo una niña, aunque acaba de celebrar su 60 cumpleaños. Pedro, el portugués, era ya un joven muy acomodado (de hecho todos lo eran, como la mayor parte de los jóvenes que participaron en la movida "hippy" peninsular) y a día de hoy es un hombre que disfruta de la buena vida. Consuelo es una mujer segura, con una mirada brillante, parece la más responsable de los cuatro, y en la entrevista es la que lleva la voz cantante y parece recordar con cariño aquella época. Joe es el más joven de todos.

Podríamos decir que la vida de todos ha estado muy influenciada por su circunstan-

cia juvenil, pero en el caso de Joe, esta influencia es más patente. Su juventud discurre por la sierra de Granada (de hecho, su experiencia en esta sierra daría para otra entrevista), y a día de hoy, disfruta de la vida entre jamones en un pueblecito de *fumetas* en la sierra de Jaén.

Todos ellos parecen encantados de poder revivir aquella época a través de esta entrevista y el ambiente, desde el principio, es bastante relajado y lleno de risas.

CannabisMagazine (CM): *En primer lugar, muchas gracias a todos por haber accedido a esta entrevista, me gustaría que alguno de vosotros me contase alguna anécdota para abrir boca.*

Consuelo: (risas generales) ... Yo creo que en esa época estábamos empezando con

los porros y tal, y a Pedro le dejaron para cuidar una casa que estaba toda hecha de madera, estilo noruego o algo así, muy bonita, y nos íbamos allí con Pedro a fumar petas. Y un día, porque Pedro había invitado a nuestros padres también (él se llevaba muy bien con los padres de todos, era el amigo de los padres, el chico serio y responsable, pero era todo mentira), estábamos tan tranquilos y de repente llaman a la puerta y son sus padres y los míos, que vienen todos juntos a ver la casa. Y claro, abrimos corriendo las ventanas y nos pusimos a airear la habitación, pero no nos dio tiempo y rápidamente estaban dentro. Fue mi madre la que entró primero y, según entró, dijo "¡Ay, qué casa más



bonita! ¡Y qué bien huele a maderita!". ¡Y ya está! Nadie dijo nada más...

CM: O sea que ellos no estaban para nada familiarizados con aquellos olores.

Consuelo: No, para nada. A mí solamente una vez mi padre me dijo algo y fue cuando vio en mi mesa unos puritos que me había traído una amiga de México, y me dijo "Hija mía, ¿tú sabes lo que es eso?" Y yo le dije, "sí, unos puritos, nada más que unos puritos", y él dijo, "Bueno, bueno, tú sabrás de estas cosas, ¿verdad?" y ya eso fue lo único que me dijo en toda la vida sobre eso.

Joe: Sin embargo, nosotros nos acercábamos peligrosamente a fumar delante de ellos. Yo me acuerdo de una fiesta, la boda de Teresa en su casa de Lisboa...

Teresa: Sí, sí, y me había regalado una pipa, y yo me puse a fumar ahí, en el medio de toda la gente (risas generales)...

Joe: Y estábamos todos fumando y la casa estaba totalmente abierta y llena de personas, y los mayores no se enteraban.

Todos: es que no había conciencia, ilos mayores no se enteraban de lo que estábamos haciendo!

Joe: Hay también que señalar que, nuestros padres, con el tema del alcohol, eran mucho más permisivos. Yo recuerdo que mi padre, teniendo yo 11 o 12 años, no impedía que el padre de Teresa me hiciera beber vino a ver si me emborrachaba.

Pedro: ¡a mí también, desde pequeño!

CM: A mediados de los 70, ¿la vida de la juventud era diferente en Portugal y España? ¿En qué?

Joe: Bueno, Portugal es precoz en el sentido de que la apertura de Portugal se da por lo menos tres años antes. En el año 75, medio Lisboa andaba "colocao" por la calle.



Teresa: Claro, por la guerra colonial, que de allí traían todo el tema.

Consuelo: Y yo me acuerdo que los chicos sobre todo eran mucho más espabilados, tal vez porque tenían que ir a la guerra, había pocos que estudiaran y estaban dispuestos a disfrutar al máximo de cada minuto.

Joe: Claro, cuando termina la guerra, coincidiendo con la Revolución de los Claveles, una guerra que había durado desde el año 61, permiten volver a los ciudadanos con nacionalidad portuguesa, lo que llamaron los "retornados". Y volvieron trescientas o cuatrocientas mil personas. Y ellos se plantearon qué podían traer de valor y pensaron que lo que más podía valer en Europa era eso, el cannabis, e inundaron Portugal de marihuana.

Teresa: aunque trajeron otras cosas también, yo tuve una cosa, que venía de Mozambique, se le llamaba, no lo sé, era una hierba roja, y era fuerte, fuerte, fuerte.

Joe: Sí, le llamaban hierba tropical.

LA CONOCIDA COMO REVOLUCIÓN DE LOS CLAVELES QUE TUVO SU APOGEO EL 25 DE ABRIL DE 1974, LIBERÓ A UN PAÍS SEDIENTO DE LIBERTAD DE UNA TIRANÍA PSEUDO FASCISTOIDE MUY PARECIDA AL FRANQUISMO

Consuelo: Sí, yo me acuerdo de mi pedo más fuerte, en mi casa, que de repente llegó Pedro con un paquete de papel de periódico y dentro había un montón de hierba, y nos pusimos a fumar y al rato salen nuestros padres y nos llaman dentro de casa, y yo no me podía mover, estaba pegada a la pared y tuve que entrar reptando, ¡y directa a la cama! Me agarré a los barrotes del cabecero, y bueno... ¡todavía tengo las visiones en la cabeza!

CM: ¿Cuál era la visión de las drogas que se tenía en Portugal y cuál era en España? ¿Había más drogas en un país que en otro? ¿Por qué? ¿Era fácil conseguirlas?

Consuelo: Cuando volvíamos a España y les contábamos a nuestros amigos de allí las experiencias que habíamos tenido en Portugal ellos flipaban. En aquella época sólo algunas, las más especiales de mis amigas de Madrid, fumaban, mi mejor amiga no fumaba para nada.

Joe: En Badajoz no había hierba. En todo caso, a finales de los 70 había hachís, que venía de Sevilla. Teníamos como una especie de gurú, que nos enseñaba a fumar, pero eso fue mucho más tarde...

Consuelo: Sí, yo en Madrid, tenía que tener una especie de doble rasero, porque la gente que fumaba estaba muy mal vista, pero a mí me entusiasmaba esa gente, y yo fumaba, pero tenía amigas que nunca lo habrían aceptado.

Joe: Pero en Portugal también existía ese cisma. El problema que sigue habiendo hoy, del desconocimiento y el miedo que viene de ahí, seguía existiendo entonces y era incluso peor.

Los padres no distinguían la maría de la heroína. Yo nunca he probado la heroína, por ejemplo, y no creo que haya sido o sea adicto al cannabis y lo que sí tengo claro es que una cosa no lleva a la otra.

CM: ¿Creéis que vuestra relación con el cannabis en Portugal os ayudó a ser punteros en España?



Consuelo: Sí.

Joe: Sí, claro. Cuando llegó a España nosotros estábamos más que preparados. No nos extrañó nada de lo que hubo, nos pareció muy blandito todo.

CM: *¿Con que frecuencia consumíais cannabis? ¿Diríais que eráis muy fumetas? ¿Usabais el cannabis con algún fin social?*

Joe: Depende mucho, sin duda era un tema económico. Lo que sí está claro es que en las fiestas siempre había.

Consuelo: Sí, era un tema más de fin de semana.

CM: *¿Consumíais algunas otras drogas?*

Consuelo: Bueno, las veíamos pasar, entonces y más tarde también, en España, yo he visto de todo.

Joe: Yo también, y no me ha interesado, aunque yo ya tengo otra historia diferente que es en Madrid en los 80 y en Granada...



CM: *¿Creéis que el que vuestra juventud haya coincidido con este momento social tan específico en la historia de Portugal, y por consiguiente de España, os ha beneficiado/perjudicado en algún aspecto?*

Consuelo: Yo a mí creo que me ha beneficiado. Mucho. He procurado disfrutar la época que me ha tocado vivir. Esto nos ayudó a soltarnos bastante.

LOS ESPAÑOLES DE ESTE GRUPO IMPORTARON TODO ESTO A NUESTRO PAÍS Y VIVIERON EN SUS CARNES ESA "DOBLE MORALIDAD" QUE EN ESTA ÉPOCA ERA TAN COMÚN

Joe: Éramos muy rebeldes y esto nos ayudó a demostrar que podíamos ser diferentes a las generaciones anteriores, hacer otras cosas.

CM: *¿Creéis que el "despertar" en el uso del cannabis está relacionado con el "despertar" sexual? ¿El cannabis y la sexualidad han estado vinculados en vuestras vidas?*

Consuelo: No, empezamos a consumir antes de empezar con la vida sexual.

Teresa: Bueno, en todo caso ayudaba, obviamente el cannabis ayudaba en las relaciones. Era como el vino, yo siempre digo que el vino alimenta la imaginación, pues lo mismo.

Consuelo: Bueno sí, a mí me sorprendió en Badajoz, porque la gente lo usaba mucho para socializar, y aquí no, no era ex profeso para eso.



Joe: Sí, yo creo que sí se usaba para eso, pero el cannabis no era el detonante, aunque claro que lo aprovechábamos, porque sabíamos que con cannabis se iba a estar mejor, te iba a ayudar a sentir más.

CM: *¿Habéis compartido estas experiencias con vuestros hijos? ¿Creéis que su juventud y la vuestra han sido similares en lo que respecta al uso del cannabis y el intercambio cultural?*

Teresa: Mi hijo sí que la ha probado, pero creo que no ha pasado de eso.

Joe: Hay una diferencia clara y absoluta: yo estoy en perfectas condiciones para mantener a mis hijos informados, y les voy a informar quieran o no quieran. Ellos pueden hacer oídos sordos, pero no lo van a hacer.

EN EL AÑO 75, MEDIO LISBOA ANDABA "COLOCAO" POR LA CALLE

CM: *¿Cual es vuestra opinión sobre el cannabis?*

Teresa: está muy bien. Si lo encuentro, sigo fumando. Me quedo muy contenta y ya está.

Joe: Es estupendo. Yo he comprobado una y mil veces que después de una temporada fumando, lo dejo y tan contento, sin problemas.

Pedro: Es como el tabaco.

Teresa: Yo prefiero el cannabis al tabaco. En mi casa no se puede fumar tabaco y sí marihuana. 🍃



Gift-Lattich, *Lactuca virosa*.

LECHUGA SILVESTRE PARA SOÑAR.

Por Luis Otero

La infusión de lechuga silvestre es una tradición que todavía perdura en zonas rurales de España y Francia (Escohotado 1990). La lechuga silvestre ó *Lactuca virosa*, contiene sustancias sedantes similares, en estructura y actividad, al opio aunque mucho menos potentes, NO prohibidas y no formadoras de hábito: lactucina y lactucopirina (=lactucopirina). Estas mismas sustancias están en la lechuga común de nuestras ensaladas, aunque en menor cantidad (Otero 1993). Ya en tiempos de los romanos se acostumbraba a comer cada tarde una lechuga, para procurarse un sueño tranquilo. En papiros de los antiguos egipcios, datados hacia 1600 antes de nuestra era, ya se hablaba de la lechuga silvestre como remedio para diversas dolencias.

Quizá *Lactuca virosa* sólo es oriunda del sur de Europa, norte de África y Turquía, habiéndose aclimatado en Europa central tras haber sido muy cultivada desde antiguo como planta medicinal, para la fabricación del lactucario. Cuando la planta había florecido, se hacían cortes en el tallo de arriba abajo, para que rezumase la leche de las heridas, sustancia que se recogía en pequeñas vasijas y se vertía luego en una tabla de madera o de mimbre, donde se secaba y endurecía. A continuación, se amasaba el lactucario formando bolas de unos 30 gramos que se usaban como narcótico, para provocar el sueño y calmar la tos o, mezclado con extracto de cicuta y beleño negro, como anestésico en cirugía. (Starý 1993). Aquellos cultivos fueron abandonados, salvo en Francia. En este país aun hay empresas que cultivan y venden sacos de cinco kilos de hojas y tallos de lechuga silvestre seca y cortada en trocitos, como Cailleau herboristerie (www.herbo-cailleau.com). En la Península Ibérica crece al borde de los campos y caminos de todo el norte, enraeciéndose y localizándose en las montañas a medida que se avanza hacia el Sur

(Font 2000). Aunque estas escasas plantas sureñas son más fuertes en su efecto, con mayor concentración de principios activos que las aguadas y abundantes lechugas silvestres del Norte.

DORMIR Y SOÑAR.

La lechuga silvestre calma la excitación nerviosa, combate el insomnio leve y además es onírógena (produce muchos sueños), reduce la tos, especialmente la tosferina, y a diferencia de las drogas de farmacia, según el doctor Leclerc su administración prolongada, no va seguida de depresión, tampoco produce acción nociva sobre el tubo digestivo ni sobre el aparato circula-

SU USO, AUNQUE SEA DURANTE MUCHO TIEMPO, ES COMPLETAMENTE INOFENSIVO

torio. NO produce, al contrario que el opio y derivados químicos, estreñimiento, inapetencia o trastornos vasomotores (Font 2000). Su uso, aunque sea durante mucho tiempo, es completamente inofensivo. Para los antiguos egipcios esta planta era afrodisíaca, pero si atendemos a los griegos tiene efectos antiafrodisíacos, reduciendo el impulso erótico. Según nuestra experiencia ni lo uno ni lo otro. Según Dioscórides (citado por Font 2000): “bebida la simiente de la lechuga, es útil a los que sueñan continuamente sueños muy lujuriosos y refrena los apetitos venéreos (...) la semilla se toma como la de lechuga de huerto, evita la eyaculación precoz y atenúa el deseo sexual. Parece en su virtud al papaver (opio), la lechuga salvaje provoca sueño, mitiga el dolor, atrae el menstuo”. En homeopatía emplean la tintura extraída de la planta fresca entera,

para tratar la impotencia. Como es sabido usan diluciones infinitesimales de algo que, en dosis mayores, provocaría el mal que se desea curar. El barón Ernst von Bibra (1806-1878), pionero en la experimentación con lactucario, nos dejó escrita la siguiente conclusión: “Bastante similar al opio, el lactucario también tiene propiedades algo diferentes, pero en sus principales efectos es la misma cosa que el opio” (Plantas intoxicantes. 1855).

Pero volvamos al mundo de los sueños, el suave efecto narcótico de la lechuga silvestre induce un sueño ligero que puede medirse con un electroencefalograma: ondas de baja frecuencia que se llaman alfa. Muchos sueños aparecen durante la fase R.E.M (Rapid Eye Movement, movimiento rápido de los ojos), un estado caracterizado por ondas cerebrales de baja frecuencia, otra vez el estado alfa. Los indios Hopi creen que los sueños inducidos contienen más información sobre la realidad que el estado diurno de vigilia. Le dan tanta importancia a los sueños que cada mañana, durante el desayuno, los comentan y discuten. El “opio de lechuga” hace los sueños más intensos y fáciles de recordar si se fuma antes de ir a dormir. Se puede guardar un diario de los sueños en la mesilla de noche y revisarlo una vez a la semana. La principal función de los sueños es combinar nuevas y antiguas experiencias para crear nuevas actitudes que afectaran a nuestro futuro vía proyección e inhibición. Estaría bien que dedicáramos más tiempo a ese tercio de la vida que pasamos durmiendo, y que muchos desaprovechamos (Miller 1993). Como escribió C. G. Jung: nadie que no se conozca a si mismo puede conocer a los otros. Y en cada uno de nosotros hay otro yo que no podemos ver. Él nos habla en sueños y nos dice cuan diferente nos ve. Cuando tenemos un problema y no encontramos solución, él puede a veces

darnos alguna luz y cambiar nuestra actitud, una actitud concreta puede llevarnos a una situación difícil.

USO.

Los viejos campesinos que todavía hoy hacen infusiones con esta planta, echan un puñado de hojas y/o tallos troceados en un cacharro con agua, calentándolo hasta que hierve. Apagan, dejan reposar tapado diez minutos, filtran y se beben el caldo con miel. De esta forma se obtiene una infusión sedante suave, como una tila. La hemos probado en infinidad de ocasiones, incluso a manos llenas de hojas y tallos secos troceados, obteniendo siempre un efecto tranquilizante muy suave. Punto y aparte es el extracto concentrado de la planta, el látex seco llamado en latín *lactucarium*, y que podríamos traducir por *lactucario*, también llamado *opio de lechuga*.

LACTUCARIO: OPIO DE LECHUGA.

El extracto sólido fumable, llamado "opio de lechuga" ó *lactucario*, se hace calentando al baño maría 50 gramos de hojas y/o tallos troceados, en medio litro de agua, durante al menos 6 horas y sin que hierva



el agua del recipiente donde esté la lechuga. Después se filtra, desechando la yerba y volviendo a poner el líquido, ahora oscuro y filtrado, al baño maría, sin que hierva, hasta que se obtenga un residuo gomoso de color oscuro. Puede fumarse en pipa o cigarro, pero, no debería aplicarse directamente a la llama, así se pierden muchas de sus cualidades. Para evitar eso, algunos raspan ó liman la piedra de *lactucario* para liar el cigarrillo, ó usan pipas metálicas de cazoleta pequeña. Colocan un trocito de *lactucario* en la diminuta cazoleta, y la calientan sobre un mechero de alcohol, inclinando un poco el tubo de la pipa hacia arriba para que la sustancia gomosa no se cuele por el tubo; hasta que el *lactucario* burbujea y comienza a despedir un humo blanco o vapor. Entonces dan una calada a la pipa y retienen unos 30 segundos en los pulmones. También puede tragarse una bolita de medio a un gramo de *lactucario*, por persona y día, o disolverse en cualquier bebida alcohólica (se disuelve mejor). En el Cáucaso y el Turquestán la lechuga silves-

tre es usada por los derviches, los místicos del Islam, que consumen su látex puro o mezclado con hachís para tener visiones y entrar en trance (Rivera y Obón 1991). La variedad cultivada, *Lactuca sativa* var. *Capitata*, que se planta como lechuga de huerto, también recibe el nombre de *opio de lechuga* o *lactucario francés* (Rätsch

dictó el último Gobierno de Aznar en enero de 2004 para perjudicar a todo el sector del Cannabis. En aquella época muchas tiendas de cultivo vendían semillas y plantas "mágicas", y se anunciaban en la prensa cannábica varias casas de etnobotánica. Quedaron prohibidas fuera de las farmacias casi 200 plantas medicina-



2001). El *lactucario* se usó en botica desde el siglo XVI hasta la década de 1940, como sedante y sustituto del opio. Hoy día se vende en Estados Unidos a través de *ci-bernegocios* como www.wildlettuce.com

LA LECHUGA Y LA LEY.

Todos los preparados de *Lactuca virosa* son de libre comercialización (Rätsch 2001), menos en España que serían de venta exclusiva en farmacias (si los hubiera), debido a una Orden Ministerial que

les, algunas de ellas de gran venta en herboristerías, parafarmacias y *grow-smart shops* (las conocidas como "tiendas inteligentes"). El siguiente paso represivo en la agenda de los fachas es la ilegalización de la semilla del Cannabis. ¡Al loro con estos lechuguinos!

CULTIVO:

Prefiere suelos ricos, sueltos, bien drenados, pero puede crecer casi en cualquier sitio siempre que se la riegue frecuente-

GROW SHOP
ECO-TECH
 THE SHOP OF COMPLETE SMOKE SOLUTION



*Cultivo, Semillas, Pipas, Bongos,
 Grinders Vaporizadores,
 Regalos fumador.*



C/ San Vicente Ferrer 28, Local 3, 28004, Madrid.
 ecotechshop@gmail.com, www.ecotechonline.eu
 Tel.914479738, Mov, 655481277  Tribunal.

Mundo enteógeno
 GROW SHOP

Tu tienda de cultivo especializada



Armario 1x1x2m + kit iluminación 400W
195 €

Kit cultivo:
 Armario Dark Street 1x1x2m
 Kit iluminación 400W
 Extractor 100 m³/h
 2 Programadores diarios
 Termohigrómetro
 Kit gotas ph

279 €

PH- Crecimiento 0,5 l
 PH- Floración 0,5 l
 Terra Vega 1 l
 Terra Flores 1 l
 Cannazym 0,5 l
 8 Tiestos 7 l



GRAN VARIEDAD EN BASCULAS DIGITALES, SISTEMAS DE ILUMINACION Y CULTIVO, TODAS LAS MARCAS DE SEMILLAS Y FERTILIZANTES ... Y MUCHO MAS

LLAMANOS AL 958 805580 O VISITA NUESTRA WEB: WWW.MUNDOENTEGENO.COM

c/ Arabial, 125 Local 2 - 18003 GRANADA

canna
Trade.ch[®] 2010
 International Hemp Fair

Hemp Fair

Basel Switzerland
 16th to 18th of April, 2010
 Hall 5, Trade Fair Basel
 www.cannatrade.ch



Friday – Sunday from 11 a. m.
 Age limit 18. No entry without passport/ID.



mente. Debe sembrarse muy espesamente, en hileras, empleando bandejas como semillero, a mediados de septiembre pues resiste bien el frío. Luego hay que trasplantar con mucho cuidado. Mil semillas pesan 0,843 gramos y a 20º de temperatura, con luz, germinan el 94% de ellas en unos dieciocho a veinticinco días. Para 100 metros cuadrados de plantación se necesita un gramo de semilla, distribuido en 0,20 metros cuadrados de semillero. Como cifra media de rendimiento daremos la de

tallo suele tener un tono violáceo y pelos duros. La vena principal de las hojas también se defiende con una línea de pelos duros. Las flores son pequeñas cabezuelas de color amarillo limón, agrupadas en un gran ramillete –unas diez a veinte– en la cúspide de la planta. Las hojas del ramillete floral son muy cortas pero anchas. Los frutos son unas pequeñas semillas negras que vuelan como paracaídas gracias a un mechón de pelillos blancos. Al cortar o arañar cualquier parte de la planta, sale un



PELIGROS.

Las infusiones de lechuga silvestre son inofensivas, harían falta cantidades inabarcables para producir algún problema. En cambio el opio de lechuga o lactucario debe tratarse con el debido respeto. La dosis máxima de un gramo por persona y día puede superarse algo si se notan escasos efectos, pero una bola con muchos gramos de látex concentrado podría llegar a provocar una intoxicación desagradable, con: sudoración, dilatación de pupilas, zumbidos en los oídos, pérdida de visión, opresión en el cráneo, vértigo, somnolencia y pesadillas, aunque no se han registrado casos de muerte. Se conocen casos de envenenamiento en animales por haber comido kilos de la planta, con síntomas como sudoración, paso vacilante y, cuando se han ingerido cantidades mayores, arritmia cardíaca e hipotensión arterial brusca (Starý 1993). Lipotimia animal, una animalada. 🐾

unos 700 gramos de lactucario por área (cien metros cuadrados).

IDENTIFICACION BOTANICA.

Es una planta herbácea anual o bienal de gran altura que durante su segundo año de

látex muy blanco y amargo al gusto que al contacto con el aire amarillea.

La lechuga silvestre (*Lactuca virosa*) puede confundirse con la común cerraja (*Sonchus oleraceus*), que tiene las hojas divididas en gajos. Además mientras la Cerraja se levanta sólo cuatro palmos del suelo, la Lechuga silvestre puede alcanzar más altura que un hombre y florece a partir de finales de junio, mientras la Cerraja muestra flores casi todo el año. Podéis ver una amplia descripción botánica de ambas plantas en las páginas 870-871 de "Plantas Medicinales", Pío Font Quer, Ediciones Península, Barcelona, 2000.

COMPOSICIÓN.

Los principios amargos típicos de las lechugas son lactonas sesquiterpénicas como la lactucina, encontrada ya en 1833 y que según algunos autores es el 0,2% del lactucario (Miller 1993), y la lactucopirina, aislada en 1939 por Schenck et al. Lactucina y lactucopirina están presentes también en una hierba conocida como diente de león (*Taraxacum officinale*). La potencia analgésica (supresora del dolor) de estas sustancias ha sido probada por un equipo de investigadores polacos (Gromek 1989,1991,1992). También se descubrió que el extracto acuoso de la planta anual tiene más potencia analgésica que los extractos alcohólicos y acuosos de la lechuga de dos años. Experimentos hechos con ratones demostraron que el lactucario no enzarza con el neuroreceptor cerebral opioide (Bormann 2000).



vida puede alcanzar hasta 2 metros. Las hojas inferiores son grandes y a ras de tierra, las del tallo son un poco menores y están agarradas a él con dos especie de orejuelas características. La parte baja del

BIBLIOGRAFÍA.

Bormann, H., Melzig, M.F. (2000) *Pharmazie* 55: 129-132
 Escototado, A. 1990. *Historia de las drogas*. Alianza editorial. Madrid.
 Font Quer, Pío. 2000. *Plantas Medicinales*. Ediciones Península. Barcelona.
 Gromek, D. 1989 *Polish Journal of Chemistry* 63: 297 – 301; 1991 *Polish J. of Chemistry* 65: 1979 - 1981
 Gromek, D., Kisiel, W., Klodzińska, A., Chojnacka - Wójcik, E. 1992 *Phytotherapy Research* 6: 285 - 287
 Miller, Richard Allan. 1993. *The magical and ritual use of herbs*. Destiny books. USA.
 Otero, Luis. 1993. "Lactucario". Artículo en la revista CUERPOMENTE nº17 página 103
 Rättsch, Cristian. 2001. *Lactuca virosa, la lechuga de los sueños*. Artículo de Cáñamo Especial 2001: 50 sustancias psicoactivas. Barcelona, páginas 210-212.
 Rivera Núñez, D. y Concepción Obón de Castro. 1991. *La guía de Incajo de las plantas útiles y venenosas de la península Ibérica y Baleares*. Incajo. Madrid. Pgs. 1022-1024.
 Schenck, G., Graf, H., Schreiber, W. 1939 *Archiv der Pharmazie* 277: 137-145
 Starý, F. 1993. *Plantas venenosas*. Susaeta ediciones. Madrid, páginas 122 y 123.

Catalunya

The Farmer

DISTRIBUCIONES

PROMOCIÓN
 Por la compra superior a 25€
UN PACK DE SEMILLAS GRATIS

972874953

thefarmdistribuciones@hotmail.com

Tienda: Jacint Verdaguer 4 Baixos
 Hostalric

seedism



RDG



DNA
 GENETICS



Planeta Orgánico

wake up and live!

Comprando...

i Semillas GRATIS!

Green House Seed Co.
 Green House Seed Co. Holland.



Maletín "La Receta del Éxito" de Technaflora.



info@planetaorganico.net

902 101 469

planetaorganico.net

...ORES CO2 - BOMBAS DE RIEGO - FI...
 ...RIDROPONKOS - SISTEMAS DE...
 ...RILIZANTES - INSECTIC...
 ...LLAS - REFLECTORES - ALTA PRESION DE SODIO - AL...
 ...TURALITE - LUX LIGHT LUXGEAR...
 ...REFLECTANTE MILAN...
 ...DE CULTIVO - SUSTRATOS - TIE...
 ...MINA - HUMUS DE LOMBRIZ...
 ...TA - ARCILLA EXPANDIDA...
 ...ROL - POR TION CON TA...
 ...IN - VEGATIVOS - PH...
 ...LROG - M...
 ...MUS DE T...



Conozco a Antonio Escotado (Madrid, 1941) en persona desde hace sólo unos meses, aunque hace bastante tiempo — en el año 1995— me presenté en su despacho de la UNED para consultarle sobre una posible tesis doctoral mía sobre drogas; fugaz encuentro del que —como es lógico— no se acordaba.

La primera vez que acudí a visitarle a su domicilio de la sierra madrileña fui de la mano de Carlos Moya (Córdoba, 1936) —catedrático emérito de Sociología, amigo íntimo suyo, compañero de trabajo y de peripecias— para pedirle información sobre Albert Hofmann. Eso me abrió las puertas de la casa de un hombre que —supongo— debe de estar algo cansado de que, debido

a su popularidad, tantos drogófilos le abor- den para felicitarle por sus libros, pregun- tarle algo, o simplemente para saludarle; y de que tantos ignorantes y energúmenos le insulten y le culpen de las desgracias de algún familiar o conocido que no ha sabido manejar adecuadamente alguna droga.

Como es lógico, lo primero que uno busca en él es algún comentario sobre sustancias psicoactivas, esperando que comparta en persona su sabiduría, todos sus conoci- mientos, para así reforzar o ampliar lo que hemos leído en sus libros y artículos. Sin embargo, a medida que se le escucha hablar, lo que se confirma es su amplia diversidad de intereses y conocimientos, además de su gran erudición.

Poco a poco empecé a entrar en las conversaciones que estos dos gigantes intelectuales (Escotado y Moya) enta- blaban sobre pensamiento político y económico, y gracias a ello llegué a su último libro, *Los enemigos del comercio*, del que sólo conocía alguna reseña, que ahora estoy leyendo poco a poco —sa- boreándolo, como los buenos vinos—, y que me está sirviendo para liquidar las últimas quimeras políticas que aún que- daban en mi mente de pequeño filósofo formado en el ambiente universitario 'rojeril' de los años ochenta.

Escotado es todo lo que describo en la biografía que acompaña a esta entrevista, y

Sabiduría drogófila: Entrevista a Antonio Escohotado

Ofrecemos una entrevista a Antonio Escohotado que se realizó el día 6 de diciembre de 2009, y en la que el protagonista nos cuenta sus ideas y opiniones sobre el cannabis, entre otros temas. Muchos cigarrillos y varios porros estimulaban a los confertulios, pero también viciaban el ambiente; tanto que pasé esa noche y todo el día siguiente con los ojos, la garganta y los bronquios irritados. ¡París bien vale una misal!

Texto por J. C. Ruiz Franco

mucho más. Por ejemplo, aunque reconoce haber probado prácticamente de todo y haberse excedido en ocasiones, tiene una salud de hierro y hace ejercicio físico regularmente para mantenerse en forma. He visto cómo agarra con fuerza el aparato de musculación que tiene en el sótano y cómo realiza varias series hasta el fallo muscular. Suele practicar la natación cuando el tiempo acompaña, y hasta hace poco salía a los bosquecillos cercanos para cortar leña, llevarla a casa y quemarla en la chimenea. Asimismo, como buen pensador, es un gran aficionado al ajedrez. Este juego fue una de mis pasiones juveniles y a él dediqué algunos años, así que muy pronto nos encontramos sentados frente al tablero, jugando partidas y analizando movimientos. El estilo

que cada ajedrecista demuestra guarda relación con su carácter; en una actividad donde no interviene el azar, las decisiones se ven influidas por la psicología de cada persona. Mi temperamento poco agresivo y mi pereza habitual me inducen a no calcular muchas jugadas; prefiero las posiciones definidas, técnicas, de carácter cerrado, y confío más en mis conocimientos estratégicos y en mi visión inmediata. En cambio, 'Escota' se mueve mejor en posiciones abiertas e intenta analizar todo lo que puede, buscar el mejor movimiento de entre todos los posibles, orientarse, a base de reflexión, en el caos de piezas que hay sobre el tablero. Me aventuro a decir que esto puede ser reflejo de un deseo constante de abrirse paso en el mundo a fuerza de elegir lo mejor gracias a

su inteligencia, así como de su capacidad de moverse sin problemas en aguas revueltas.

Pero dejémonos de especulaciones y vayamos a lo que más interesa al lector. Escohotado ha probado muchas drogas a lo largo de su vida, y el cannabis es una de sus favoritas. Cultiva sus propias plantas desde hace años, mucho antes de que existieran 'grow shops'. Por aquel entonces los fumetas plantaban las semillas que podían conseguir, y con mucho arte y esfuerzo lograban sacar adelante marihuanas psicoactivas. Como nota anecdótica —que para él habrá sido un fuerte golpe, no una anécdota—, esta temporada ha sido víctima de la ola de robos de plantas que últimamente ha ido en aumento.

En la conversación estaban también presentes Carlos Moya —a quien ya hemos mencionado— y Javier Muns, amigo de la familia, por lo que incluimos sus comentarios.

J. C. Ruiz Franco: Empecemos por el principio: ¿Recuerdas cuándo consumiste cannabis por primera vez?

Antonio Escohotado: En otoño del año 1964.

hace un comentario sobre el hachís marroquí, que abundaba en los sesenta, y dice que no era muy bueno, pero mejor que el que hay actualmente. Escohotado prefería el hachís afgano al 00, y afirma que el hachís marroquí —tanto goma como polen— no es THC, sino básicamente CBD, y se parece más al Valium que a un fármaco de viaje).

JCRF: En varias ocasiones has dicho que no te gustan los gurúes. Sin embargo, por tus apariciones en los medios; por tus artículos

JCRF: ¿Crees que te entendieron las “madres de toxicómanos”?

AE: Sí, a fin de cuentas. Era cuestión de decirles: “No se dejen engañar por una malignidad disfrazada de indefensión, no confundan melodrama con metabolismo. Su ignorancia, añadida al delirio de cualquier cruzada salvífica, hace que ustedes y sus hijos encuentren el diablo en un nuevo puchero de brujas”. Desde entonces quienes pasaron a odiarme de verdad fueron los yonkis, que son los verdaderos enemigos del autocontrol.

Me parece muy poco educado para con los demás ir de vidente y salvador,

Te habrás fijado, por lo demás, en que dejaron la aguja ‘de motu proprio’, cuando el rol inventado por Burroughs dejó de seducir a su público. Ahora los padres tienen otros toxicómanos, ligados a la institución del fin de semana sobre todo, que son tan delirantes en la dosificación de pastillas y polvos como los de hace dos o tres décadas, pero sin tanta carga de autodestructividad como en los sesenta, porque entonces estaba de moda también el terrorismo político.

La tarea sempiterna es transmitir los valores de cada generación a la siguiente, y aunque hemos ido empezando a aprender de las drogas y a convivir con ellas, parece más difícil que nunca enseñar a nuestros hijos otra parte de los valores, en particular el tesón y la búsqueda de un sí mismo. Donde creo haber puesto un granito de arena es en distinguir entre uso y abuso, aclarando en detalle cómo lo segundo te priva de aquello que andabas persiguiendo. Tras la persecución de un placer que no incluye adquirir conocimientos y elegancia (entiéndase por ello el ideal de una sobria ebriedad), el término sólo puede ser dolor.

JCRF: Tú has escrito mucho, principalmente sobre filosofía. Sin embargo, para el público eres conocido por tu Historia general de las drogas, tus otros libros sobre drogas, tus artículos y tus apariciones en los medios. ¿En algún momento te ha molestado esto?

AE: No, salvo en lo que tiene de ser etiquetado y convertido en apóstol para algunas gentes que confunden la rebeldía con el capricho. Si esos lectores conocieran el resto de mi trabajo probablemente me tendrían un respeto más fundado, y ampliarían su círculo de inquietudes. Sigo pensando que el respeto del prójimo es nuestra máxima aspiración razonable.

JCRF: ¿Qué sucede cuando, en lugar de un consumo responsable, alguien se excede; y después, para eludir su responsabilidad, echa la culpa a la droga o a la sociedad? ¿Qué explicación tiene esto?

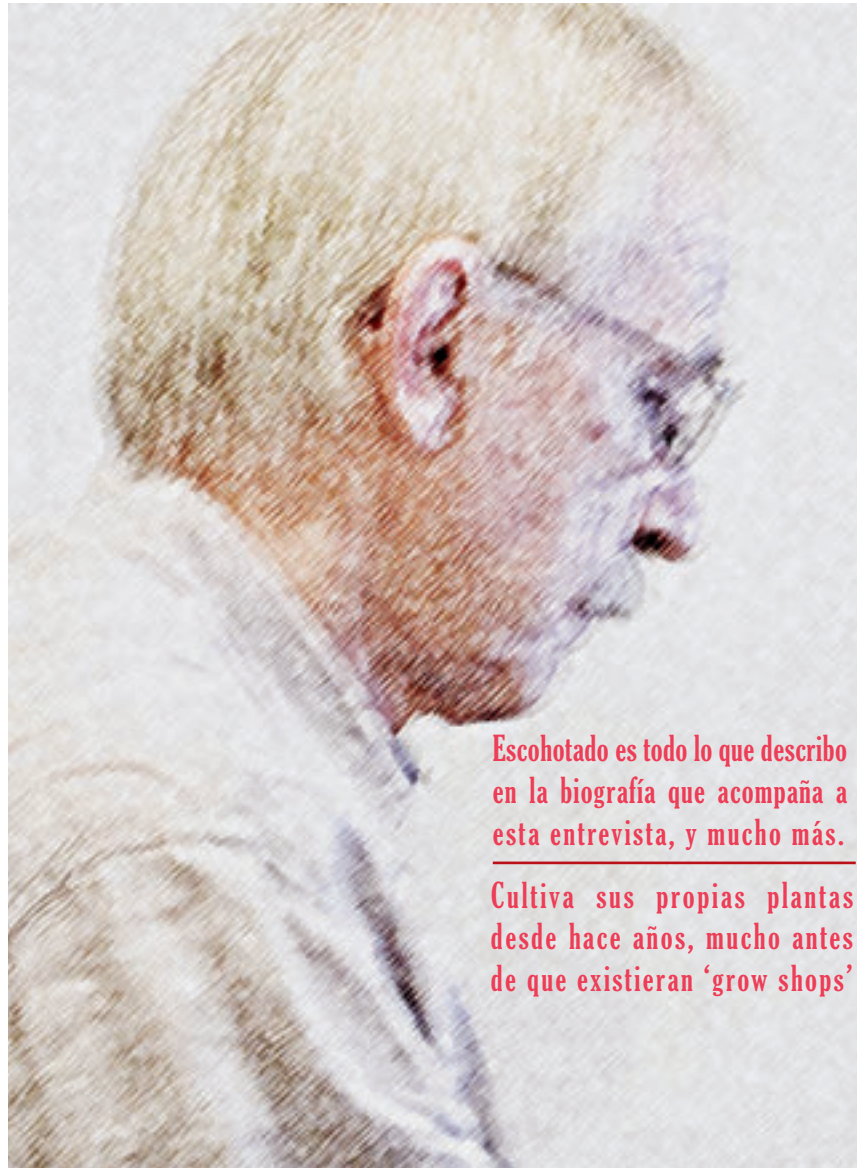

Escohotado es todo lo que describo en la biografía que acompaña a esta entrevista, y mucho más.

Cultiva sus propias plantas desde hace años, mucho antes de que existieran ‘grow shops’

JCRF: ¿Se fumaba mucha hierba en los sesenta? ¿Era de buena o mala calidad?

AE: Poquísima, y era de ínfima calidad. Hasta bien entrados los setenta no hay ni calidad ni existencias. La gran excepción fue un espléndido hachís afgano, que desapareció por completo hacia 1975.

(Carlos Moya menciona el 00 (doblecero), que le gustaba bastante. En cambio, a Escohotado no le gustaba mucho. Javier Muns

y, sobre todo, por tu Historia general de las drogas, te has convertido en un autor de referencia y, para muchos, en un maestro. ¿Cómo se lleva esto?

AE: Me parece muy poco educado para con los demás ir de vidente y salvador, por más que este tipo de pesado suele deberse a un público definido, verdadero culpable del ataque de autoimportancia que se dan sus guías. “Benditos sean los pobres de espíritu, porque de ellos es el reino...”

PLANTAS MAGICAS

600304508

VENTA X CORREO

L.O.A.
Apdo. 699
20080 DONOSTIA
loalv@euskalnet.net



PAGA AL CARTERO

www.euskalnet.net/loalv/plantasweb



T.H. Seeds
Amsterdam's finest



PIENSA A LO GRANDE

Demostrado: plantas más grandes.

Un grupo de cultivadores expertos de Colombia probaron de manera profesional 127 variedades de 14 empresas holandesas de semillas. Las tres variedades más productivas procedían de T.H. Seeds®. También observaron que las variedades de T.H. Seeds fueron las más densas y fáciles de manicurar, además de ser las que contenían más THC. Así lo reflejaron las revistas High Times y C9Name.

YA DISPONIBLES:

++ Nuevo emvasado
++ Variedades feminizadas:
Mik-Ultra®, S.A.G.E.®, A-train®,
Burmese Kush® y Kushoge®.



T.H. Seeds® Amsterdam. info@thseeds.com, www.thseeds.com
Distribuidores españoles: Leaf Life S.L., +34 91 6582746, www.leaflife.com
Planta sur Distribuciones, +34 958 506110, www.plantasur.com
Hipersiemillas.com, +34 647 331122, www.hipersiemillas.com



98.8 FM

www.radiof1emilianaedificante.mtg.com

AE: La medicina más antigua y universal es el esquema proyectivo, que cristaliza en la institución del chivo expiatorio. Igual que el maniqueísmo, que coagula el movimiento reduciéndolo a dos posiciones, es huella de nuestra barbarie primordial. La tarea del pensamiento no delirante —el de vocación científica o ecuánime— es superar ambas cosas. Lo real es, sin duda, análogo o

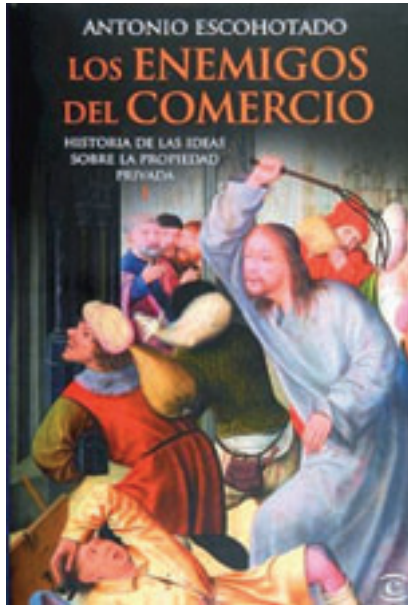

evolutivo, no dualista; y tampoco premia con éxito el “pague por mí este otro” del chivo expiatorio, pero es formidablemente difícil pensar y actuar sin esas muletas.

JCRF: Tu último libro, *Los enemigos del comercio*, puede considerarse una historia del comunismo. En una entrevista señalaste al conformismo como uno de los males de la sociedad. ¿Ese conformismo tiene relación con el comunismo, aunque siempre nos hayan presentado a éste como algo revolucionario?

AE: Investigar la historia del comunismo me ha hecho ver que constituye una reclamación de seguridad, resurgida con cada progreso objetivo de la libertad. Su revolución, ya sea en la Edad Media o en la Moderna, es una reacción conservadora que finalmente rechaza la erosión sufrida por el esquema del chivo expiatorio y el dualismo, odiando la incertidumbre en general. Observa que el comercio, con todo su componente de estafa y su secreta pretensión de monopolio, no es ninguna panacea, sino sólo la primera perspectiva no clerical-militar de la vida en común. Ha descubierto una modalidad de cooperación distinta de agruparse para conquistar al vecino o para convertirle a un credo. La compraventa de bienes es indefectiblemente un intercambio de ideas, por ejemplo, y quien lo sataniza está canonizando el inmovilismo tanto ideológico como social. No odia al rico

por cuna o posición de mando, sino a quien nació pobre y dejó de serlo gracias a una mezcla de suerte y esfuerzo.

JCRF: ¿El cannabis es una droga de conformidad, o es revolucionaria?

AE: Es revolucionaria porque abre horizontes, presentando un lado imprevisto en las sensaciones y haciéndonos pensar en nosotros mismos sin autocomplacen-

La medicina más antigua y universal es el esquema proyectivo, que cristaliza en la institución del chivo expiatorio

cia. Drogas de conformidad son, por ejemplo, los tranquilizantes y el alcohol.

(Carlos Moya: depende del contexto, de la persona y del momento. Con el alcohol hay cierta propensión a la violencia, aunque la borrachera puede ser de lo más agradable. La marihuana nos pacifica y nos permite sobrellevar mejor todo).

JCRF: ¿Y cuál es la actitud del comunismo hacia las drogas?

AE: Ambivalente. Hubo una época en que ser rojo equivalía a ser antiprohibicionista. Y la izquierda americana, menos apollada que la del resto del mundo, fue decisiva para que saliesen del armario. El lema “drogas, sexo y rock” fue lo menos fanático del siglo XX, y nos queda como admirable consejo el de “haz el amor, no la guerra”. Curiosamente, los conventículos leninistas tenían pésimos viajes con LSD, y muchos se destruyeron recurriendo al ‘pico’.

JCRF: Volvamos al cannabis, la temática de esta revista. ¿Prefieres marihuana o hachís?

AE: Prefiero la marihuana y su lucidez, unas veces jovial y otras grave.

(Carlos Moya: depende de la calidad. Son géneros distintos. Con el hachís se puede escribir muy bien y con la marihuana no. La marihuana es para estar con los amigos y pasarlo bien, y el hachís sirve más para concentrarse en uno mismo).

JCRF: ¿Fumada o ingerida?

AE: Normalmente fumada. En algunas ocasiones la he comido, y una vez me excedí ingiriendo aceite de hachís.

JCRF: ¿Drogas naturales o drogas sintéticas?

AE: No comulgo con el naturismo farmacológico, ya que química es naturaleza en sentido eminente. Si el principio activo se aísla tenemos una sustancia más pura, menos áspera y más fácil de dosificar. Piensa en lo repugnante que resulta la

ayahuasca, a despecho de ser un fármaco bien interesante, que enseña y limpia. Siempre he pensado que podría desecarse y encapsularse, pero eso les parece a sus iglesias una herejía.

JCRF: Los efectos del cannabis, eufóricos o depresivos, ¿dependen más de la variedad que se consume, del temperamento de cada individuo o del entorno? ¿O son resultado de una combinación de los tres aspectos?

AE: De los tres sin duda alguna. Cuanto más potente sea, más profundo será su efecto.

JCRF: ¿Cultivas tu propia marihuana?

AE: Sí. Empecé a mediados de los setenta, con semillas no selectas y abonos no específicos, pero al cabo de dos o tres cosechas empecé a aprender, y desde entonces obtengo buen material. Incluso logré una hidropónica espléndida de Northern Lights – Silver Haze hacia 1990.

JCRF: ¿Tienes alguna preferencia en cuanto a la variedad? ¿Prefieres sativa o indica?

AE: Prefiero las sativas por el efecto, aunque las índicas son más fáciles de cultivar.

JCRF: ¿Algún truco especial para cultivar, marca de la casa Escotado?

AE: Periodificar el abono. Empiezas con una vez a la semana y terminas repartiéndolo cada par de días, por supuesto reduciendo la cantidad.

JCRF: ¿Crees que acabará algún día la prohibición? ¿Y en el caso concreto del cannabis?

AE: La guerra se acabó hace tiempo, sobre todo para el cáñamo. Ahora lo que quedan son peajes, como la Ley Corcuera, y los abusos derivados de que sea sólo una victoria de hecho, no de derecho. El cruzado farmacológico pretendía que nadie tomara drogas, y ha logrado que haya muchos más usuarios, mucha más variedad en la oferta y un mercado negro grandioso. La asignatura pendiente es ir solventando el tema de la pureza, porque si sólo la dosis hace de algo un veneno, y sólo ella traza la frontera entre uso y abuso, necesitamos poder refinar esos productos para que nuestro empleo sea refinado, elegante.

Tampoco descartaría un retorno de la guerra, pues la cruzada contra el tabaco crece en vez de diluirse, y cualquier éxito en ese campo reanimará el fervor aplicado a la persecución de otras drogas. No olvidemos que la libertad nunca se ha regalado, y que el negocio del mesías/gángster consiste siempre en privarnos de ella por nuestro propio bien.

(En los dos próximos números de *Cannabis Magazine* publicaremos una extensa biografía de Antonio Escotado). 🍌

AK NATURA
Grow Shop

Todo para el Cultivo de Interior y Exterior

Maria Cristina, 115
Teléfono 625 047 549
03660 NOVELDA (Alicante)
aknatura@telefonica.net

Yunga
growshop

☎ 943 203 864
www.yunga.es

c/ Ciríaco Aguirre, 2 - Amaña
Eibar Guipuzcoa

Yenisei
SHOP

C/ LEONOR KARI AGUIRRE nº3
FRENTE A LOS BARRIOS
TEL: 94 607 18 45
kenkeypegon@gmail.com
C.P. 48970

-ASESORAMIENTO Y
PRESUPUESTOS
PERSONALIZADOS
-TRANSPORTE Y
MONTAJE

BASAURI

La Grow
Cultura Recreativa

Todo lo necesario para la cultivo, asesoramiento profesional, personalización, financiación e asesoramiento profesional

www.lagrowcentral.com

Maximilian, Calle Central 18, 46200 Benisa (BENI) Tel: 96 444 1111

Atención al Cliente: **938740447**

RIVAS-VACIAMADRID TORREJÓN DE ARDOZ

Q2
GROWSHOP

RIVAS-VACIAMADRID Rivas urbanizaciones
Ronda Oviedo nº10024 C.P. 28531 TEL: 91 666 11 41
TORREJÓN DE ARDOZ
C/ Silvio nº34 C/ Comercial "EL PARQUE"
C.P. 28850 TEL: 91 677 37 74

VALENCIA

la fulla
ZONA CEDRO

C/Explorador, Andrés, 32. T:96.344.18.29

EL BASTONET GROWSHOP.COM

TU GROW SHOP EN LA VALL D'UIXO

605983418
GUSTAVO

GROWZONE MALLORCA.com

semillas, sustratos, fertilizantes, etc.

C.J. Lisboa 3, El Arenal, 971 91 84 53

greendevil
horticultura interior grow shop

Avda. Miguel Hernandez, 2 Bajo
Benifato (Valencia) 46450

+34 962 031 155
+34 675 581 958

www.greendevil.es
info@greendevil.es
grow_green_devil@hotmail.com

THE CHURCH
CANNABIS GROW SHOP

TE AYUDAMOS A ECAR EL CIELO

THE CHURCH - Sierra de Torredorta, EL VALL DE VILLECAS, 28021 MADRID
Telf. 91 332 76 36 - 600 742 290
abierto 11h a 18h y de 17h a 21h 90 m. Congosto

ATAMI

KABAN

Plantas Mágicas

Malabares Parafernalia
Ropa Complementos
Artesanía Inciensos

venta por correo
www.kaban-herbolari.com

Shunks!
SMART & GROW SHOPS

TODO PARA EL AUTOCULTIVO Y MUCHO MAS

C/ SAN MAGI 54
ST. CATALINA. PALMA
MALLORCA
971 28 13 28

GANJA-TIME 28

6-3-2010 de 21 a 06h
En Salones President

9 HORAS DE REGGAE
+ INFO EN:
MYSFACE.COM/GANJATIMEDANCEHALL
WWW.REGGAESPAIN.COM



¿Cuál cambiará tu vida para siempre?

¿ Será ésta ?

FUNDACIÓN
DE AYUDA
CONTRA LA
DROGADICCIÓN

900 16 15 15



PIENSA

Campañas Publicitarias Contra la Droga.

¿Sirven para algo? III

TERCERA Y ÚLTIMA ENTREGA DE LA SERIE. ESTA VEZ, TRAS TERMINAR DE REVISAR LA UTILIDAD DE LA PUBLICIDAD ANTI-DROGA, EXPONDREMOS NUESTRO VEREDICTO FINAL Y NOS ATREVEREMOS A HACER UNA PREDICCIÓN SOBRE EL ESPERABLE DESTINO FUTURO DE ESTAS CAMPAÑAS PUBLICITARIAS.

Por Eduardo Hidalgo

Llegados a este punto, es de suponer que convendrán con nosotros en que no hay necesidad ninguna de seguir dándole vueltas al asunto. Son tantas las posibilidades, tantas las contradicciones; es tal la indeterminación... que la conclusión brota por sí sola: sencillamente, y cómo ya apuntamos en su momento, nadie tiene ni la más remota idea de cuáles son, en términos globales, los efectos reales de las campañas preventivas. De lo que no cabe duda, en cualquier caso, es de que, sea por los motivos que fueren, no se muestran eficaces para alcanzar los objetivos para los que son diseñadas, es decir, para alcanzar los objetivos prioritarios de la prevención, a saber: reducir el número de personas que se inician en el consumo, retrasar la edad de inicio en los consumos y aumentar la percepción de riesgo asociado al uso de drogas. Eso es, al menos, lo que se desprende de la evolución de éstos indicadores a lo largo de los años. Eso es, por poner un ejemplo de peso, lo que, también, se desprende de la Evaluación 2003 del Plan de Acción 2000-2008 del Plan Nacional Sobre Drogas, que, al respecto de los resultados obtenidos en el área de la prevención, dictaminó lo siguiente:

“Los esfuerzos realizados en este campo no se han traducido en un adecuado nivel de modificación de comportamien-

tos y hábitos en relación con el consumo de sustancias. Los aspectos más negativos son el incremento del número de personas jóvenes consumidoras de sustancias como el cannabis, la cocaína o las drogas de síntesis, y la disminución de la percepción del daño que esos consumos ocasionan, disminución que es especialmente visible en algunos sectores juveniles. Así mismo, disminuye la edad de comienzo en el consumo de

LO QUE SE SABE DE LAS CAMPAÑAS DE LA FAD ES QUE NO VALEN PARA PREVENIR EL CONSUMO DE DROGAS

drogas y aumenta la percepción de disponibilidad.”

Poco es, en definitiva, lo que las entidades y los profesionales del ramo saben sobre la influencia que las campañas publicitarias contra la droga ejercen sobre sus receptores, y, se da el caso de que, paradójicamente, lo poco que saben, viene a indicar que, para lo que seguro que no valen es para prevenir los consumos. De tal manera que, aun cuando instituciones como el PNSD continúan emitiendo su publicidad anti-droga bajo las mismas premisas y con los mismos objetivos que siempre (disminuir

el consumo, retrasar la edad de inicio y aumentar la percepción de riesgo), quienes viven de ellas de forma exclusiva, es decir, los auténticos expertos y profesionales en el tema, hace tiempo que, en

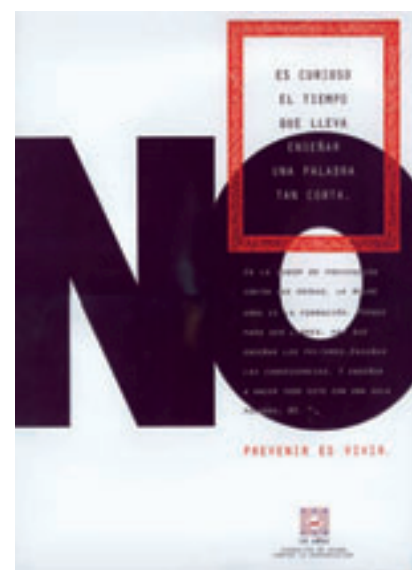

un intento de salvar el tipo, han empezado a alegar que las campañas publicitarias contra la droga no son campañas de prevención sino que son campañas de sensibilización, y que su finalidad no es la de prevenir sino la de sensibilizar a la

sociedad sobre el problema de las drogas. Lo cual no es sino una astuta forma de seguir haciendo exactamente lo mismo, pero diciendo que es otra cosa y que vale para otra cosa, una cosa que, por lo demás, cuenta con la ventaja de ser tan difusa, vaga e indeterminada que, prácticamente, sean cuales sean los resultados, podrá decirse que los objetivos han sido alcanzados satisfactoriamente (siempre y cuando alguien

drogas y cómo éstos pueden pasar desapercibidos" (2007).

Lo dicho, incomparablemente más vagos, difusos, indeterminados y fáciles de alcanzar. Y aun con todo, pese al cambio terminológico y a la renovación de los objetivos, seguimos estando en las mismas. Es decir, seguimos sin saber a ciencia cierta cuál es el efecto real de estas campañas:

tipo? ¿Promovió actitudes positivas? ¿Cuáles? ¿Cuántas? ¿Dónde? ¿Cuándo? ¿Entre quiénes? ¿Combatió la frivolidad respecto a los consumos? ¿De qué manera?

Veamos, ahora, los resultados que ofrece la FAD sobre la eficacia de sus campañas y tratemos de determinar si responden o no a alguna de las anteriores preguntas.



se tome la molestia de realizar la pertinente evaluación). Veamos, al efecto, los que establece la FAD para sus campañas preventivas:

Objetivos generales: "Crear una concienciación social; generar un estado de opinión; promover actitudes positivas;

¿Sensibilizan realmente? ¿En qué sentido? ¿En qué medida? ¿Durante cuanto tiempo? ¿Bajo qué circunstancias y en qué condiciones? ¿A cuántos? ¿A quienes? ¿A quienes no? ¿Qué otros efectos tienen? ¿En qué casos se producen esos otros efectos? ¿En

Eficacia de las campañas de sensibilización social de la FAD: "Más de la mitad de la población indica que conoce o ha oído hablar de la FAD; el 90,5% de los entrevistados conoce alguna o algunas de las imágenes de las campañas de la FAD; las imágenes más conocidas son las del NO



originar una reflexión; facilitar la movilización y la participación social."

Objetivos específicos (dependen de cada anuncio en concreto, de modo que sólo mostramos algunos a modo de ejemplo): "Concienciar a los jóvenes del riesgo que corren, del cual muchas veces no son conscientes" (2003); "combatir la frivolidad con respecto a los consumos de drogas y aumentar la conciencia de riesgo" (2005 y 2006); "intentar sensibilizar sobre el cambio producido en los problemas derivados del consumo de

cuantos? ¿Sensibilizan todas las campañas por igual? ¿Son todas igual de eficaces? ¿Cuáles son más eficaces y cuáles menos? ¿Se ha evaluado alguna? ¿Se han evaluado todas? ¿Cuáles son los resultados de unas y otras? ¿Cuáles son los resultados de la última campaña? ¿Generó una concienciación social? ¿De qué tipo? ¿En qué medida? ¿Generó un estado de opinión? ¿Cuál? ¿Entre quiénes? ¿Entre quiénes no? ¿Ha sido un estado de opinión monolítico y unitario o hay divergencias y posturas enfrentadas? ¿Cuáles? ¿Originó una reflexión? ¿De qué

y la de la mano; el 91,7% de los entrevistados considera que las campañas son importantes o muy importantes; el 89,5% considera que es importante la continuidad de las campañas." Eso es todo.

En definitiva, lo que se sabe de las campañas de la FAD es que no valen para prevenir el consumo de drogas, pero que valen para que se conozca a la FAD y a los logotipos de la FAD y para que se considere que sus campañas son importantes o muy importantes.

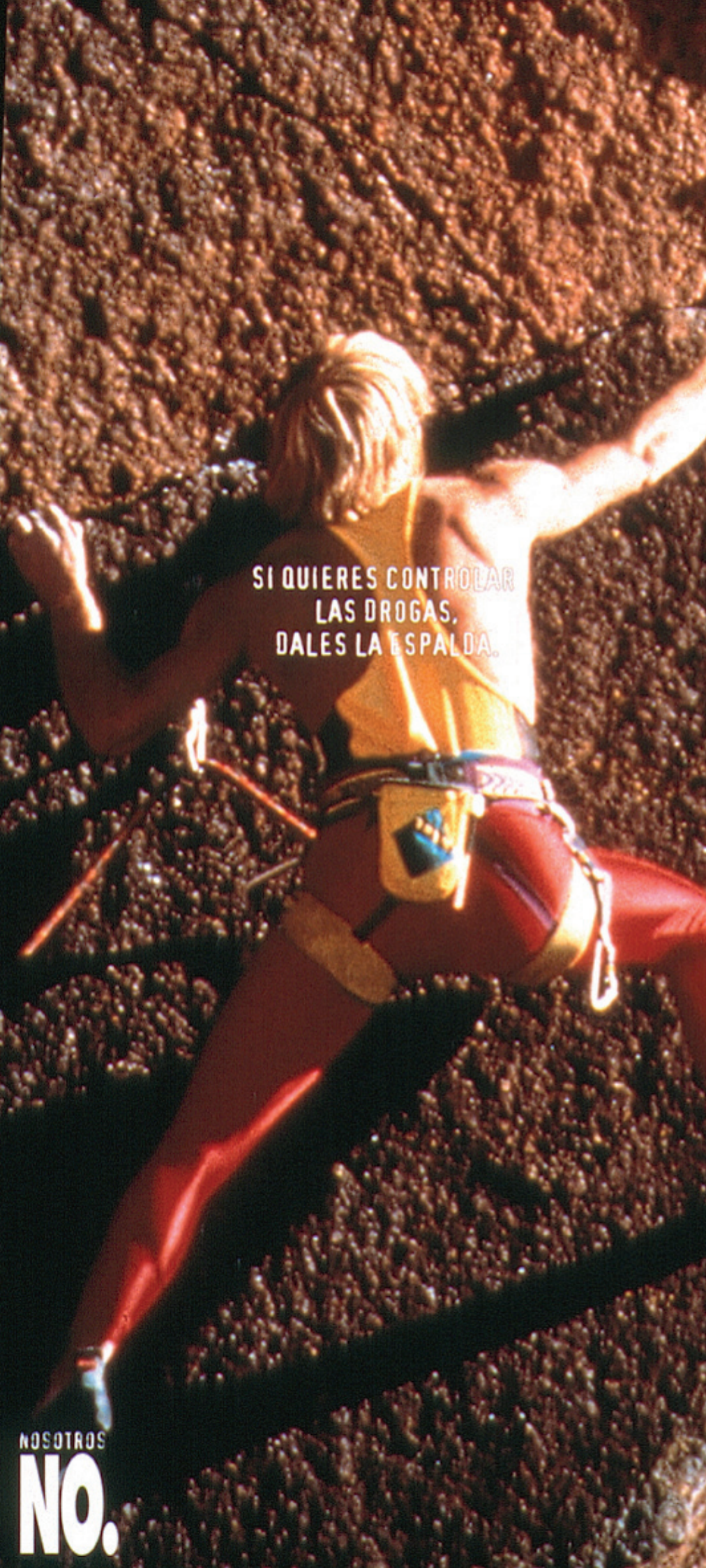

SI QUIERES CONTROLAR
LAS DROGAS.
DALES LA ESPALDA.

NOSOTROS
NO.

Así las cosas, este es nuestro veredicto final:

La publicidad anti-drogas es, sencillamente, un producto cultural que no hace sino reflejar y retratar el discurso social mayoritario en relación a las drogas. En este punto hemos de recordar que, en España, las campañas preventivas surgieron en los años 80 (las de la FAD concretamente en 1988) en plena crisis de la heroína, cuando la droga se disputaba, con el paro y el terrorismo, los primeros puestos en el ranking de las



máximas preocupaciones ciudadanas y cuando existía un estado de opinión decididamente contrario al uso de sustancias psicoactivas. Recordemos, también, la heroización sufrida, desde entonces, por el discurso social sobre las drogas, heroización en razón de la cual, todo uso de este tipo de productos prohibidos continúa siendo interpretado y entendido con los mismos parámetros que definieron el consumo de heroína en los 80: adicción, sobredosis, margi-

“EN LUGAR DE REGIRSE POR LA DIOSA RAZÓN HA PASADO A REGIRSE POR LA DIOSA SALUD”

nalidad, delincuencia, enfermedad, etc. Recordemos, por último, que, históricamente, los prejuicios sociales contra las drogas, aun sin alcanzar la actual virulencia, estaban ampliamente extendidos desde, al menos, la implantación de los monoteísmos, en nuestro caso del cristianismo (y al respecto, no es casualidad que la iglesia católica considere pecado el uso de drogas ilegales). De modo que, sobre la base de estas premisas y a raíz de la eclosión de los

consumos hace apenas treinta años, las campañas publicitarias contra la droga, como ya hemos dicho, surgen como un mero producto cultural que refleja el

algunos de los destinatarios). Además, se da el caso de que, en lugar de promover cambios actitudinales o comportamentales en la población o de



estado de opinión mayoritario y que, a su vez, lo retroalimenta. Su efecto, por lo tanto, no va más allá de reafirmar una concienciación social ya existente (y, en menor medida y como ya hemos visto, de generar efectos contraproducentes como la promoción del consumo entre

propiciar y generar una evolución del discurso social, lo que las campañas anti-droga hacen, realmente, es ir por detrás de la evolución natural de ese discurso, limitándose a adaptar los anuncios a las nuevas tendencias y posicionamientos, por ejemplo, aban-



donando el "NO" una vez que se percibe que la sociedad en su conjunto ha madurado y, aun oponiéndose al uso de sustancias psicoactivas, lo entiende y lo aborda de forma ligeramente más elaborada.

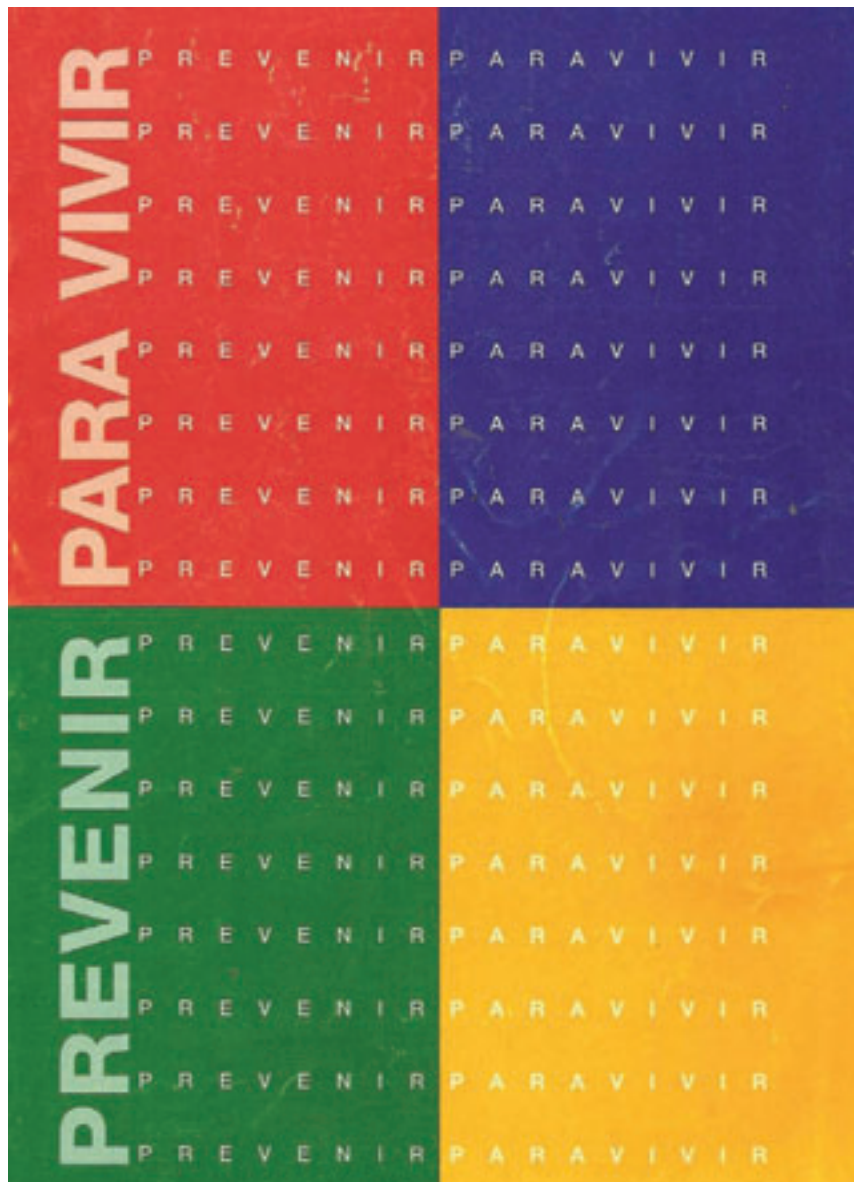

En consecuencia, dado que, de una parte, la publicidad anti-drogas no previene los consumos, y, de otra, dado que se limita a reproducir y reflejar la opinión imperante al respecto de este tema, lo lógico y esperable es que las campañas contra la droga, tal y como las conocemos hoy, terminen por extinguirse y por desaparecer definitivamente o por convertirse en algo completamente distinto. Para ello, bastará con que llegue el día, perfectamente imaginable, en que los organismos, entidades e instituciones que altruista y gratuitamente elaboran y difunden las campañas (agencias de publicidad, medios de comunicación, impuestos ciudadanos, etc.) dejen de creer ciegamente en ellas y, tras exigir, sin éxito, resultados concretos y cuantificables, pasen, uno a uno, a retirar sus apoyos. O el día, igualmente imaginable, en que, la sociedad y el discurso social sobre las drogas hayan madurado y evolucionado lo suficiente como para que las campañas de sensibilización nos resulten a todos inadmisibles e inaceptables por revelárenos, definitivamente y en base a la evidencia científica, como lo que realmente son y han sido siempre, es decir, campañas de satanización de las drogas. Ahora bien, una cosa es que esto sea lo que sería lógico y esperable que pasara y otra bien distinta es que sea lo que realmente llegue a suceder, ya que, poco se puede esperar de la lógica en un mundo que, como dijera Moncho Alpuente, "en lugar de regirse por la Diosa Razón ha pasado a regirse por la Diosa Salud", por una Diosa Salud despótica, castigadora, radical, integrista, prejuiciosa, sesgada, tendenciosa y acientífica. ■

www.PLANTANIA.com

... QUIERES SEMILLAS ??



Plantania
GROW SHOP



info@plantania.com

LEGANES 916887109 pedidos@plantania.com
CARABANCHEL 914284051 carabanchel@plantania.com
TERUEL 978611820 teruel@plantania.com
... Y EN TU CASA !!!

HOMEbox

PP@cannabis

HOMEbox

PP@cannabis



SUSTRATOS ESPECIALES

CONTENEDORES

SEMILLAS

ILUMINACION

VENTILACION

houseplant

y todo lo necesario para la salud de tus plantas

10% DESCUENTO

En todos nuestros productos si llevas este cupón. Es un regalo de HousePlant para los lectores de la Revista Spannabis. Compra mínima 50€ para poder usar el cupón.



HOUSEPLANT MADRID - C/ La Palma 42, 28004 - Madrid - Tel: 91 523 23 83 - info@houseplant.net

Ya, semillas femeninas



Serious Seeds



AK-47
La más premiada



BUBBLE GUM
Planta del año 2006



CHRONIC
Calidad & cantidad



WHITE RUSSIAN
La más fuerte del mercado

Disponibles:

- AK-47 Femenina
 - Chronic Femenina
 - White Russian Femenina
- 5 semillas en un tubo

KALI MIST

1º Premio,
Sativa Cup 2008 (Italia)

Todas nuestras variedades han sido premiadas
Resultados garantizados!

Disponibles en tu tienda cannábica preferida, pide información
www.seriousseeds.com



11 semillas seleccionadas a mano



CANNABIS Y PERSONALIDAD: IMPLICACIONES PRÁCTICAS





Con el presente artículo comenzamos una serie en la que exploraremos diversos aspectos de la psicología en relación con el cannabis. Un servidor, de formación terapeuta ocupacional y próximo a finalizar los estudios de psicología, ha estudiado y experimentado la interesante relación entre las ciencias de la mente y los estados alternativos de consciencia que diversas sustancias producen.

En las siguientes líneas, se esbozará la relación existente entre diversos aspectos de la personalidad y el potencial uso que se le puede dar a la marihuana para fomentar su manifestación o inhibirlos.

Para encuadrar los aspectos esenciales que trataremos, es preciso primero adelantar algunos conceptos básicos de psicología de la personalidad que nos permitan comprender mejor la relación de ésta con el cannabis.

La personalidad se estudia mediante lo que se llaman "constructos", es decir, conglomerados de cualidades, procesos y relaciones que se engloban en una categoría artificial construida al efecto. Expresiones coloquiales como "es un poco ansioso", "es muy neurótico", se hacen eco de esta definición.

Aventurando una definición más útil para el tema que nos ocupa, podemos decir que la personalidad es el conjunto de características, tanto innatas como adquiridas, que conforman el "estilo" peculiar con el que el individuo afronta las situaciones.

De lo anterior se puede deducir que, estudiando la personalidad, podríamos predecir con determinada probabilidad de acertar cómo se comportará un individuo según la situación. Un detalle importante es considerar esta faceta de **interacción** entre la persona y la situación porque, aunque a veces los motivos de una determinada acción puedan no ser claros, todas las acciones tienen una causa.

Es necesario señalar que las puntuaciones en los test de personalidad no tienen connotaciones numéricas ni ordinales. Es decir, puntuar alto en un rasgo de personalidad no es mejor ni peor que puntuar bajo. Lo que expresan las puntuaciones es una mayor presencia de un "estilo" especial de respuesta.

Ejemplo: supongamos que un sujeto tiene un rasgo elevado de introversión, lo cual no implica nada negativo, sólo expresa que se comportará de determinada forma cuando se encuentre en una situación concreta. De ahí podemos derivar la importancia de conocerse uno mismo para poder anticipar posibles desajustes con las situaciones y evitar o paliar esto eligiendo la situación o detectando nuestra reacción para controlarla.





Existen muchos modelos de estudio de la personalidad, de los cuales vamos a centrarnos en uno de los más conocidos y utilizados: el modelo de "los cinco grandes factores" (1) (2). Este modelo propone cinco grandes categorías en las cuales se va a clasificar a un individuo con una puntuación, tomando siempre como referencia la media de la población a la que pertenece el individuo para decidir si el sujeto puntúa alto o bajo en ese rasgo.

- **Rasgo de Introversión / Extraversión:** hace referencia al nivel de estimulación cerebral del sujeto, lo que condiciona el comportamiento. El nivel de estimulación

o energía es conocido como arousal y tiene un nivel variable entre el mínimo, típico del sueño y el máximo, típico de situaciones de pánico.

Las personas *extrovertidas* tienen unos niveles "bajos" de energía cerebral y por ello son personas volcadas hacia el exterior, de manera que así logran obtener esa estimulación que les falta para llegar a ese punto medio de equilibrio. Son personas típicamente sociables, comunicativas, habladoras, dominantes, etc.

Respecto al consumo de cannabis, puede observarse el "uso social", cuando el

sujeto busca mediante el consumo relacionarse con los demás. Aumenta la sensibilidad interpersonal, la receptividad, la capacidad empática y de escucha...

Cuando se consume, puede producirse una inversión del foco de estimulación, pasando el sujeto de una búsqueda de la misma en el exterior, a una contemplación de la estimulación producida en el interior, en su mente. En este caso se podría fomentar por parte del sujeto una mayor autoconciencia de su potencial creativo interior, regulando así el rasgo de extroversión hacia un punto más equilibrado y enriqueciendo, por tanto, sus relaciones.

Los sujetos *introversos* presentan unos niveles de activación muy elevados de manera normal, lo que conlleva que eviten situaciones donde la estimulación puede resultar intensa. Son personas relativamente tranquilas, más distantes socialmente, introspectivas, reservadas, reflexivas, etc. Los introvertidos reaccionan a la estimulación de manera más intensa que los extrovertidos.

Los sujetos introvertidos, con mayor probabilidad, buscarán la propiedad relajante e introspectiva que el cannabis ofrece. Al no realizar la búsqueda externa de estimulación por tener niveles elevados casi constantemente, es de esperar que el cannabis ejerza su acción potenciando la faceta relajante, favoreciendo así las relaciones sociales, que se potenciarían desde una óptica alternativa.

Vemos que en ambos rasgos de personalidad el consumo de cannabis puede resultar interesante y que al final se logra un efecto regulador que coloca a los sujetos en un nivel intermedio, propicio para las relaciones sociales. Al extrovertido le suministra la cantidad necesaria de estimulación como para lograr "frenar" un poco la búsqueda de energía en lo social, mientras que al introvertido le calma lo suficiente como para favorecer que, al no estar tan ansioso, se relacione con el entorno sin saturarse y así pueda abrirse más a los demás. Con la práctica esto podría llegar a extrapolarse a situaciones donde a lo mejor no sea habitual o recomendable consumir cannabis, como por ejemplo el ambiente laboral o una comida familiar.

- **Rasgo de Estabilidad / Inestabilidad emocional (Neuroticismo):** hace referencia a la emocionalidad del individuo, conociéndose también como estabilidad / inestabilidad emocional. Estos hechos se

el consumo de cannabis puede resultar interesante y que, al final, se logra un efecto regulador que coloca a los sujetos en un nivel intermedio propicio para las relaciones sociales





relacionan con el nivel de activación en el sistema límbico, área cerebral donde se produce el procesamiento de las emociones y curiosamente una de las áreas del cerebro donde el cannabis ejerce su influencia más notable.

Los individuos inestables emocionalmente tendrán frecuentes cambios de humor, preocupaciones, culpabilidad, ansiedad, etc. Son personas muy emotivas y generalmente sus reacciones emocionales a las situaciones son más fuertes y tienen unos efectos prolongados en el tiempo, así como una especie de "resaca" por las elevadas concentraciones de hormonas liberadas.

El uso del cannabis en este tipo de situaciones presenta unas interesantes perspectivas, ya que regula las emociones y genera una cierta "distancia" emocional entre los hechos de la realidad y la respuesta emocional a ellos. Esto puede y debe utilizarse como potencial fuente de cambio.

Un ejemplo interesante acerca de este efecto lo podemos hallar en el uso que el ejército israelí hace de la marihuana para la prevención y/o tratamiento del trastorno de estrés posttraumático en los soldados que han participado en acciones bélicas. No sólo permiten el uso de marihuana, sino que se la facilitan ellos mismos a los soldados que la pidan. Este uso del cannabis tendría relación con la reducción de los niveles de la hormona del estrés, el cortisol (3) (4).

Las emociones son fenómenos complejos que implican la evaluación/ procesamiento de la estimulación, tanto del exterior como del interior del cuerpo, y la emisión de una respuesta fisiológica – conductual – mental.

En ocasiones, la persona toma decisiones o responde en base a la sensación que le genera la situación, o anticipando las posibles consecuencias que tendrá su actuación... esto es conocido como marcador somático.

El cannabis permite distanciar estos procesos, aumentando el "tiempo mental subjetivo" entre el fenómeno externo y la respuesta emocional, creando así un aumento del "espacio mental de decisión"

en el que la persona tiene más capacidad de decidir. Ojo, nos referimos a una cierta distancia, no a la total indiferencia.

Por ello, a personas con problemas de control emocional podría servirles para regular en cierto modo el tono emocional hacia un punto más equilibrado.

El cannabis podría colaborar a frenar la agresividad al favorecer una menor reactividad emocional (5), aun cuando en determinados contextos es usado para inspirarse a cometer hechos violentos (por ejemplo, pandillas) En este último caso el efecto manifiesto es más bien el relacionado con la reducción de la ansiedad y del miedo a actuar agresivamente.

- **Rasgo de Apertura mental:** hace referencia a la apertura del individuo a nuevas experiencias, a la cultura, a ideas novedosas que choquen con las tradicionalmente aceptadas, etc.

Los sujetos con elevadas puntuaciones en ese factor serán personas en constante búsqueda de información, interesados por la cultura, adquisición de conocimientos, personas más proclives a cambiar ideas si el proceso lógico induce a ello, mientras que las personas que puntúan bajo en este factor son personas más centradas en lo que ya conocen y más aferradas a lo establecido.

Es de sobra conocido el uso de cannabis en multitud de culturas y ámbitos diversos.

El uso del cannabis puede favorecer una mayor apertura mental al cambiar la percepción del individuo y generar procesos mentales diferentes.

Un factor interesante es el postulado por Eysenck y conocido como *sobreinclusión* (6), que implica la posibilidad de relacionar ideas, conceptos, conocimientos, etc. El cannabis puede llegar a generar una desinhibición importante en los mecanismos habituales y, con ello, favorecer la asociación de ideas, conceptos, etc. No es difícil



comprender la utilidad del cannabis en contextos artísticos, culturales y de pensamiento en todas las épocas y culturas.

Un aspecto que hay que tener en consideración es valorar adecuadamente esas asociaciones para evitar caer en la cuenta de que se ha realizado una asociación sin sentido o con un valor diferente al inicialmente observado. Es decir, hasta que se hayan pasado los efectos del cannabis es recomendable realizar una "suspensión del juicio" de las ideas o conclusiones alcanzadas, para juzgar su utilidad o novedad una vez haya pasado un tiempo de serenidad.

- **Rasgo de Afabilidad:** hace referencia a la puesta en marcha de acciones de cooperación, empatía, cordialidad, amabilidad, etc, para con los demás.

Personas con elevada afabilidad se caracterizan por una elevada amabilidad, son cooperativas, cordiales, generosas, empáticas, mientras que personas con un rasgo bajo de afabilidad son personas más reservadas, ariscas, más distantes emocionalmente, más secas y cortantes en las relaciones.

El cannabis aquí tendría una gran utilidad en personas poco afables al favorecer las relaciones sociales por incidir directamente en las emociones, las valoraciones de las personas, la empatía, la comunicación, etc.

En personas con una buena relación previa se pueden potenciar sobremedida aspectos de la relación como la amistad, la revelación de intimidades, etc... lo que podría ayudar a profundizar la relación.

- **Rasgo de Tesón:** hace referencia a la perseverancia y escrupulosidad de la persona.

Personas con rasgo elevado mostrarán un gusto por el orden, una gran capacidad de persistencia en las tareas que les motivan, son personas muy diligentes, ordenadas, escrupulosas.

La influencia del cannabis sobre este aspecto de la personalidad es controvertida. Por un lado, sus detractores proclaman a los cuatro vientos la inevitable producción del "Síndrome amotivacional" en el usuario crónico. A este respecto, los estudios señalan que sólo en consumidores crónicos podría relacionarse el consumo con una reducción de la productividad de la persona pero claro, habría que valorar el nivel de productividad previo al inicio del consumo (7) (8)

Ni que decir tiene que el supuesto "síndrome amotivacional" es un constructo, similar a los que hemos tratado al hablar de la personalidad y que, por lo tanto, es preciso valorar en relación al estado habitual del individuo, porque podemos encontrarnos que lo que tomamos como la consecuencia sea en realidad la causa... es decir, no se trata de que porque el sujeto fume vaya a sufrir un síndrome amotivacional, sino que como el sujeto no está motivado, podría fumar para así tener alguna vía de escape o como forma de conseguir estimulación.

Huelga decir que el cannabis puede usarse desde una perspectiva constructiva y favorecedora del crecimiento y mejora personales

Ejemplo: Adolescente, familia desestructurada por separación de los padres. Vive con su madre, que trabaja todo el día. El niño vivió las peleas de los padres y se culpa en parte por ellas... comienza a sentirse ansioso, triste, sin interés, se retrae, hace muchas pellas, empieza a ir mal en los estudios y se refugia en los amigos. Un día le pasan un porro y le gusta la sensación que le genera, le permite estar medianamente a gusto, sin machacarse a sí mismo.

¿Podría decirse que este chaval sufre un síndrome amotivacional? Creo que hacerlo sería muy aventurado y ciertamente irreal, sobre todo cuando existen otros aspectos que deberían investigarse más allá del hecho de que el sujeto "fuma porros", como puede ser la existencia de una depresión, las malas relaciones familiares, una situación vital angustiosa, etc...

Un aspecto a considerar que nos ayudará a poner en adecuado contexto las líneas anteriores es el relativizar los efectos descritos y tener siempre presente que los efectos del cannabis son dependientes de muchas variables en permanente estado de cambio, tanto internas como externas al individuo.

La perspectiva aquí expuesta ha ido enfocada en la línea del uso del cannabis como un agente facilitador de la autorregulación interna del organismo. Esta línea es denominada en los ambientes prohibicionistas como "hipótesis de automedicación" (9) y vendría a decir que el consumo de sustancias es una forma de corregir el desagradable estado interno del individuo.

Huelga decir que el cannabis puede usarse desde una perspectiva constructiva y favorecedora del crecimiento y mejora personales, en contra de lo que desde muchos ámbitos se trata de imponer como la línea oficial a seguir.

Parte del problema actual generado en torno a las drogas quizás venga originado por esa visión tan limitada como demonizante del uso de sustancias supuestamente perjudiciales. El masivo consumo a nivel mundial demuestra que las políticas restrictivas y prohibicionistas no han aportado más que visiones irreales y equivocadas de la situación.

Recordando la máxima de Paracelso, nos despedimos hasta la próxima:

"Sólo la dosis hace el veneno" 

NOTAS

1. BERMÚDEZ, J., PÉREZ-GARCÍA, A. y SANJUAN, P. (2003). *Psicología de la personalidad: teoría e investigación*. (vol. 1 y 2). Madrid: UNED.
2. SÁNCHEZ-ELVIRA, A. (Ed.) (2005). *Introducción al estudio de las diferencias individuales* (2ª ed.) Madrid: Sanz y Torres. (Págs. 363 a 375)
3. Resumen del artículo original en inglés: <http://www.jneurosci.org/cgi/content/abstract/29/36/11078?maxtoshow=&HITS=10&hits=10&RESULTFORMAT=&author1=Akirav+&andorexactfulltext=and&searchid=1&FIRSTINDEX=0&sortspec=relevance&resourcectype=HWCIT>
4. Comentario en castellano sobre el artículo: <http://www.psiquiatria.com/noticias/ansiedad/estres/tratamiento450/18425/>
5. PINEL, JOHN, P. J.: *Biopsicología*. Pearson Educación, Madrid 2007. (Págs. 409 a 412)
6. Ver nota nº 2. (Págs. 345 a 357)
7. Ver nota nº (5)
8. *Colectivo Interzona: "Cannabis"*. Amargord: Madrid, 2005 (Pág. 52)
9. BELLOCH, Amparo; SANDÍN, Bonifacio y RAMOS, Francisco (Eds.): *Manual de Psicopatología*, Vol. I. McGraw-Hill. Madrid, 2004. (Págs. 518 a 520)

NUEVOS PAQUETES DE 3 SEMILLAS FEMINIZADAS



CANNATONIC

MR-Ultra x G13 Haze
Indica/Sativa: 50/50



YUMMY

Yumbolt x G13 Haze
Indica/Sativa: 40/60



L.A. ULTRA

Top Secret
Indica/Sativa: 80/20



CRITICAL HAZE

Amnesia Haze x Critical Mass
Indica/Sativa: 40/60



SOUR P

Sour Diesel x HP-15
Indica/Sativa: 45/55



BUBBLICIOUS

Bubblegum x Lavender
Indica/Sativa: 70/30



www.resinseeds.net / info@resinseeds.net

Todos los semillas están
embaladas individualmente
y certificadas biológicamente al 100%

Consulta la legislación vigente en tu país y en tu zona antes de comprar. Resin Seeds no se hace responsable de cualquier uso ilegal de este producto.

PRINCIPAL DISTRIBUIDOR DE PARAFERNALIA
EN LA PENÍNSULA, PARA TIENDAS ESPECIALIZADAS.

¡Nuestros productos se venden,
porque sabemos lo que quieren
tus clientes!



Papel, semillas, grinders, bongs,
cajas, vaporizadores, prensadores,
balanzas, encendedores, pipas,
regalos, accesorios...



www.cheebadistribuciones.es • cheeba@cheebadistribuciones.es • 96 332 19 73 • 96 332 39 48

MÉDICO

Dr. Fernando Caudevilla

CONSULTORIO

Soy un chico de 17 años y me encanta el cannabis, no sólo por el hecho lúdico o recreativo sino por la infinidad de utilidades que tiene. Mi problema está en que soy muy nervioso, muchas veces me dan ataques de nervios y no me controlo, necesito relajarme y desconectar, cosa que no puedo hacer ya que lo único que ha conseguido relajarme ha sido la marihuana y mi madre no lo acepta como "terapia". También lo fumo con los amigos, etc... Pero ella no puede ni verlo, por eso os pido vuestra recomendación, a ver si de esta manera y recomendado por vosotros consigo que apruebe el tenerla y fumarla ya que he leído estudios realizados sobre el cannabis y se los he enseñado pero no hay manera de que lo entienda.

El cannabis ha sido utilizado desde hace miles de años en distintas enfermedades. Pero sólo desde hace un par de décadas se han comenzado a realizar ensayos clínicos utilizando el método científico, que permiten establecer claramente cuáles son las circunstancias más adecuadas para utilizarlo. No hay fármaco que sirva para todo, y las moléculas que contiene la planta del cannabis, tienen sus indicaciones, contraindicaciones y efectos adversos.

Por ejemplo, existen suficientes evidencias científicas para poder recomendar el uso de cannabinoides en el alivio de algunos síntomas de esclerosis múltiple, dolor por compresión nerviosa o náuseas y vómitos asociados a quimioterapia. Eso no quiere decir que los cannabinoides sean la única opción, ni la mejor necesariamente para todas las personas. Pero desde un punto de vista científico y médico sí hay suficientes datos para poder justificar su uso terapéutico.

Con respecto a los problemas por ansiedad, la ciencia no lo tiene tan claro. Puedes ver ejemplos en la información que aporta una excelente

página sobre cannabis terapéutico (<http://www.acmed.org/spanish/faq/25-anxiety.htm>). Existen casos en los que el cannabis se ha utilizado con éxito para el tratamiento de los ataques de pánico, pero en otros casos puede ser un efecto adverso. En un estudio publicado en la revista Nature, citado en esta página, se señala que "algunos pacientes usaron cannabis a altas dosis al inicio de su enfermedad, lo cual ha sido considerado como contribuyente para la misma".

En definitiva, no existen suficientes estudios para recomendar el cannabis en el tratamiento de los problemas de ansiedad. Y aún en el caso de que así fuera, no implica que el cannabis sea la mejor opción para solucionar tus problemas. Los trastornos por ansiedad suelen estar causados por distintos motivos de tipo psicológico. Son un problema frecuente y no implican en absoluto que "uno esté mal de la cabeza". Pero abordarlos exclusivamente con fármacos (ya sean tranquilizantes legales o drogas ilegales) no es una buena idea. Los medicamentos alivian síntomas pero no atacan a la raíz del problema, con lo que es más probable que el trastorno se haga crónico y puedan aparecer problemas posteriormente.

En mi opinión personal, la mayoría de las personas jóvenes y sanas pueden hacer un uso recreativo del cannabis, al igual que sucede con otras drogas como el alcohol. Cómo integrar esto en la dinámica familiar puede llegar a ser complicado, y es algo que necesariamente tendrás que pactar o negociar con tu madre. El hecho de que el cannabis te guste puede ser un motivo suficiente para utilizarlo en determinados contextos. Pero el uso terapéutico es otra cuestión y no conviene mezclar ambos conceptos. En el caso que planteas (y con las limitaciones que tiene este espacio) creo que lo más conveniente sería plantearse utilizar el cannabis como droga para tiempos de ocio y solucionar tus problemas de ansiedad buscando las causas. 🌿

SANTA MARIA
CULTURA CANNABICA
Smart & Grow Shop
DE LUNES A VIERNES
DE 11:00 A 14:30
Y DE 17:00 A 20:00
SÁBADOS
DE 11:00 A 14:30.
TEL.: 91 574 62 55
DR. ESQUERDO, 71. 28007 MADRID
santamaria.2001@terra.es

La Grow
Cultivo Recio
Todo lo necesario para tu cultivo, insumos, fertilizantes, financiación e asesoramiento profesional
www.lagrowcentral.com
Sabadell, Gran Via Barcelo, 18. 08035 Sabadell (BCN) Tel/Fax 93722944
Atención al Cliente: 902050057

Big Grow
Fuerteventura
C/ Antonio Hernández Paez, nº 14
35660 Corralejo
TEL: 976 189 812
C/ Manuel Velázquez Cabrera, nº 21
35600 Puerto del Rosario
TEL: 928 533 398
e-mail: biggrow@gmx.es
www.biggrow.es

VIVA
Mario Alegre
grow shop
FERTILIZANTES
SEMILLAS
MÉTODOS DE CULTIVO
MEDIDORES
PARAFERNALIA
Tel./Fax: 91 381 88 01
av. san luis, 94. madrid 28033
barrio de hortaleza

nueva dirección

grow-shop
Tierra Madre
c/ Igualada 4
CALAFELL
www.tierramadre.es 977 691 541

El Grow de Jaro
Todo para tu Planta
Tel./Fax 944 056 837
c/ Kurlutza, 11. ARIGORRIAGA. Bizkaia
www.elgrowdejaro.es
info@elgrowdejaro.es

KULTIVAME
Carrer Santa Teresa, 16
08140 Caldes de Montbui
BARCELONA
93 865 33 45
www.kultivame.com

SWEET DREAMS
Los mejores bancos de semillas.
Todo sobre el cultivo del Cannabis.
Asesoramiento y resultados garantizados
y mucho más ...
Montmaru, 11 - 08700 Igualada
- BARCELONA -
Tel/Fax: 93 805 21 07

CANNASTUR
Todo para el cultivo - Parafernalia

C/ Felipe II nº 10
33213 - Gijón
Tlf: 985 32 40 97
cannastur@hotmail.com

www.leaflifegetafe.com
Envíos a España en 24 Horas!
A Madrid el mismo día!

Leaf Life
Getafe
Atención al cliente e pedidos.
Calle de Toledo 24B (paseo de los Reyes)
Madrid 28001-0240.
C/ Galiano 27 - C.C. Centro S. Leaf 37
91 681 81 53

The Plant
www.growtheplant.com
93 244 41 81

La Cosa Nuestra

Kits de cultivo
Fertilizantes y sustratos
Hidro y aeroponía
Parafernalia
Semillas
Tel. 96 185 20 89 - c/ Castellón, 3
TABERNES BLANQUES - Valencia
fernandub@hotmail.com
GROW SHOP

REZINA
GROW
Tu Grow en Cáceres
Disponemos de todo lo necesario para el cultivo
Hernando de Soto 12.
10 002 Cáceres
Tel. 927 22 60 39
www.resinagrow.es resinagrow@hotmail.com

MUNTZIA
GROW SHOP
WWW.GROWMPUNTZIA.COM
R516 JALPI 14-16 PINEDEA de MAR. TEL. 93 533 69 99

BAMBUSA
C/ LOPE DE HERNA 13 SAN PEDRO ALCANTARA - MALAGA - burbupantia@hotmail.com Tel. Fax: 952 78 90 07 - ESPAÑA

Huellas del abuelo fuego. La ruta de los Huicholes

L. Fernández
&
Verónica Martínez
Elago ediciones

Resumen: Este es un ensayo sobre la cultura huichol y el camino de peregrinaje a Wirikuta (*Hiricutá*) en busca del peyote, el cactus sagrado de los huicholes. Se abre con una introducción de corte antropológico sobre el valor de estas tradiciones religiosas, y le siguen capítulos con entrevistas a personas que han peregrinado en la ruta hacia Real de Catorce.

COMENTARIO

Este libro trata sobre la peregrinación de los huicholes a Wirikuta, el lugar *mítico* donde recolectan el cactus peyote. El ensayo consta de dos partes: la primera es una introducción, escrita por antropólogos, sobre los huicholes, su peregrinación a Huiricuta, la necesidad de preservar sus lugares significativos así como las tradiciones de este pueblo nativo mexicano.

La segunda parte ha sido elaborada a partir de una serie de entrevistas con huicholes que han

participado a lo largo de los años en la peregrinación al desierto de Real de Catorce, en busca del *ji-culí*, y por lo tanto mostrando la importancia cultural, así como el universo mitológico, de esta cultura indígena mexicana. En este sentido este relato es especialmente importante dado que en otros libros suele narrarse el viaje desde el punto de vista de un antropólogo que ha acompañado a los nativos, mientras que en este caso son los mismos peregrinos huicholes quienes narran su proceso de aprendizaje e iniciación en el camino, su relación con los *macramés* (los chamanes de su cultura), el significado mitológico de los diversos lugares por los que pasa la ruta -que en definitiva tiene diversas ramas-, o la importancia del uso del peyote para su universo espiritual.

En este sentido, este es un buen estudio para aquellas personas valor religioso de los enteógenos, así como su su relación con la creación o actualización y percepción de los símbolos culturales de una sociedad. En cierta manera los huicholes son casi la 'última' sociedad que usa de una forma tradicional un enteógeno (en este caso el peyote) de una forma ritual y consensuada en relación sus ritos y tradiciones religiosas.

En el título del libro se hace referencia al *abuelo fuego*, que es uno de los nombres con los que se denomina al peyote. Curiosamente a la ayahuasca se la llama 'la abuela', siendo este un enteó-

geno *nocturno*, mientras que el peyote se considera una planta diurna -de aquí su relación con el fuego, la luz o el sol.

Ficha del libro

TÍTULO: **Huellas del abuelo fuego. La ruta de los huicholes**
AUTOR: **L. Fernández & Verónica Martínez**
EDITORIAL: **Elago ediciones**
PRECIO: **14 euros**
PÁGINAS: **120**
Formato: **Tapa blanda**
Tamaño: **11 x 18 cm**
Año edición: **2008**
Lugar de edición: **Castellón de la Plana**
ISBN: **978-84-96720473**
Valoración:  **Una sólida narración sobre la peregrinación a Wirikuta y el valor cultural de la peregrinación de los huicholes**



Puedes adquirir este libro en:
www.muscaria.com

PLANTANOOSTRA.COM
 C/ Teriente Muñoz Díaz - Nº 6 - 28018 - MADRID
 91 478 14 04
 4 años de experiencia
 sin avisar



VALLEKAS

FILTRO DE OSMOSIS - BUTTERFLY - PROPERGATER
 DOWN LIGHTER - KIT 400 MIXTO - KIT 400 MIXTO
 HIDROPONÍA - TANITA - MEDICIÓN -
 LITERATURA Y PARAFERNALIA



pura terreta
 growshop natural

ALICANTE
 966 08 46 08 Local
 puraterreta@hotmail.com

Horticultura Técnica
PLANTA T
 Supermercado del Cultivo

C/ Arturo nº11, 03007
 tel: 966 59 60 76

NUEVA TENDA



plantativo.com
 Abierto de lunes a sábado
 9:00 a 14:00 y 16:00 a 20:30

ALICANTE

Todo en autocultivo y
 artículos del fumador...

Leaf Life
 tienda especializada



C/Dr. Calero19 C.C Tutti-Centro Loc 47
 leaflifemaja00@hotmail.com

EXPERIENCIA NATURAL



www.experiencianatural.com

www.experiencianatural.com
 www.semillas-de-marijuana.com
 C/ Cabeza de Marzaneda 17, bajo,
 32005 Ourense, 988 222 327

SIEMPRE ES PRIMAVERA

Juanita segovia
 cannabicultura
 casera



www.juanita@hotmail.com

C/ Maestro, 7 40018 BÉGOVA tel 928 110 139

mundo ganja
 MG



especializados en cultivo biológico

TLF: 855 65 86 74 TLF-FAX: 965 14 49 00
 C/ Espoz y mina n 6 Isléras para todos 03012 ALICANTE

LA HUERTA DE
MAMÁ MARÍA
 GROW SHOP CANARIAS



922 28 24 52 - 607 92 75 39
 alquimista772@yahoo.es
 www.lahuertademamamaria.com

www.PerraVerdeGrowShop.com



Estella-Lizarra: 948.55.05.82
 Málaga: 952.17.74.88



La Meca

10% de descuento al hacer tus compras en...

www.lameca.net



KANNA-RA
 GROWSHOP

Rambla Prim, 244 - 08020 Barcelona
 93 305 79 50
 kanna_ra@hotmail.es

GROW SHOP

SESQUEIX
 todo para tu cultivo



www.sesqueix.com

LA COLLITA GROW SHOP
 LLEGA A INTERNET!!



¡QUIEN SIEMBRA RECOGE!

965 61 26 64
 c/ Alcoy, 19 NIXONA
 info@lacollita.es / www.lacollita.es

astur grow shop

- * semillas
- * cultivo
- * iluminación
- * parafernalia
- * etc

C/ Gaspar García Lañosa, 14 P2 - bajo D
 33210 Gijón (Asturias) - Telf.: 984 398 958

GROWSHOPONLINE

Todo para
 tu cultivo



tlf: 918473546
 Colmenar Viejo - Madrid

www.growshoponline.es

Moksha. Escritos sobre psiquedelia y experiencias visionarias (1931-1963)

Aldous Huxley
Edhasa

Resumen: Este libro es una recopilación de textos de Aldous Huxley sobre la experiencia psiquedélica. En él encontraremos ensayos, conferencias, cartas y fragmentos de libros que versan sobre la mescalina o los hongos mágicos, centrandose su interés en el valor espiritual y filosófico de los visionarios para la materialista cultura occidental.

COMENTARIO

Nos encontramos ante el clásico de Huxley sobre la experiencia psiquedélica. Inicialmente traducido en los años 70, nos hemos esperado hasta el siglo XXI para volver a tenerlo en *reedición*. Este libro consta de una recopilación de textos de Aldous Huxley sobre la mescalina y otros psiquedélicos, pero sobre todo nos encontraremos con sus ensayos, cartas, conferencias, capítulos de libros y artículos sobre el valor cultural, social, espiritual o estético de la experiencia visionaria.

Antes de disertar sobre la mescalina Huxley había disertado diversos libros sobre temas filosóficos y místicos (sobre todo en *La filosofía perenne*), y había tratado también, casi de forma premonitory, el tema de las drogas (por ejemplo, en su libro *Un mundo feliz*, o en el breve ensayo *Se busca un nuevo placer* -que se incluyen, a modo parcial o en su totalidad, en este volumen). En relación a la experiencia visionaria inducida por psiquedélicos, Huxley alcanzó renombre mundial después de la publicación de los ensayos *Las puertas de la percepción* y *Cielo e infierno*, dos memorables aunque breves relatos sobre la experiencia con mescalina.

El valor de estos textos radica en dos aspectos: su carácter pionero (publicados inicialmente en 1953, casi al mismo tiempo que otro breve y enigmático relato psiconáutico de Ernst Jünger), y en su preclara visión de la situación: el reconocimiento del valor de la experiencia visionaria psiquedélica llevada a cabo en un contexto apropiado. Ciertamente hasta ese momento no habían faltado quienes se habían acercado a la *mescalina* por curiosidad, quizás sorprendidos por sus más que curiosos efectos psicotrópicos o como una herramienta para aproximarse a la psicoterapia, pero la elaboración de un texto diáfano, sencillo y nítido sobre el valor de la experiencia visionaria con mescalina brillaba por su ausencia...

Tras los dos primeros ensayos sobre los psiquedélicos, Huxley no abandonó el tema. Su último libro, *La Isla*, está inspirado en las posibilidades de la experiencia visionaria como fuente de conocimiento y de trascendencia; y entre los primeros escritos y este último libro, Aldous publicó una considerable cantidad de ensayos con sus reflexiones sobre el

valor espiritual de los psiquedélicos. Uno de los aspectos más edificantes de su prosa es su vertiente humanista -su sensatez, su atrevimiento y su voluntad de mantenerse en unos límites comprensibles y constructivos. Quizás esto sea debido a que sus experiencias con los psiquedélicos nunca rebasaron los límites de lo sensato -evitando así entrar en los delirios habituales que se producen tras los viajes psiconáuticos con las dosis de *elefante*, llevados a cabo habitualmente por personas sin muchas perspectivas. Otro aspecto reconfortante de Huxley era su sólida formación intelectual, y quizás también por esto mantuvo sus disertaciones dentro de *la medida del ser humano*, sin adentrarse nunca en lo que podríamos considerar fantasías interplanetarias.

Así pues, esto es lo que encontraremos en este volumen: una compilación de artículos, ensayos, conferencias y cartas (a Osmond, a Leary, a Hofmann...) sobre el valor de la experiencia con psiquedélicos -algo que Huxley, de una forma reposada y a la vez contenidamente apasionada, supo deslindar, ver y elaborar de una forma preclara. La edición de estos textos viene precedida por dos breves pero significativas introducciones: una de Albert Hofmann y otra de Sasha Shulgin, dos personas que ciertamente sentían reconocimiento y admiración por este autor.

SOBRE EL AUTOR

Aldous Huxley, escritor, visionario y filósofo, fue uno de los pioneros más relevantes en el campo de la psiquedelia. Nacido en el seno de una familia británica de reputada tradición intelectual, pasó su infancia entre libros, y a pesar de quedarse prácticamente ciego a raíz de una enfermedad que sufrió durante la adolescencia, su infinita curiosidad acabó por granjearle una renombrada fama de enciclopedia viviente.

El interés de Huxley por las drogas se remonta a los años 30, cuando publicó su famosa novela *Un mundo feliz*, en la que una droga llamada *soma* se convierte prácticamente en el personaje central de la obra. Por aquel entonces la actitud de Huxley ante los psicotrópicos era ambivalente. Por una parte intuía que el campo de la farmacología estaba a punto de ofrecer una sustancia que despojaría al ser humano de sus miedos, permitiéndole abrirse a la belleza de la vida; pero al mismo tiempo temía que esta promesa fuera truncada por los poderes estatales, ofreciendo un sucedáneo de *encefalograma plano* que no hiciera otra cosa que reforzar aún más el control del Estado sobre el individuo. Esta última hipótesis es la que presentó en *Un mundo feliz*, una visión pesimista del ahora presente, que según los entendidos va más allá que el tético 1984 de G. Orwell.

Pasaron los años y el interés de Huxley en el misticismo fue despuntando cada vez más, hasta el punto de concentrar toda su actividad intelectual en la redacción del libro *La filosofía perenne*, un compendio de tradiciones espirituales orientales que apuntaban hacia el reencuentro del alma humana en contraposición a la amenaza de alienación que ofrecía la técnica. La vivencia

directa de la trascendencia había desaparecido de nuestra desalmada sociedad mecánica, y Huxley se preguntaba si el olvido de esta experiencia no habría sido una pérdida inestimable para el ser humano.

Fue a principios de los años 50 cuando Huxley decidió llevar a cabo su primera sesión con mescalina, el alcaloide visionario del peyote. De esta primera experiencia nació el libro *Las puertas de la percepción*, un ensayo sobre arte y religión destinado a revolucionar la escena americana de los años siguientes.

Hasta el mismo momento de su muerte Huxley desplegó una actividad incansable como divulgador de lo que la experiencia psiquedélica podía aportar. En su último libro, *Isla*, describe un mundo sumido en la neurosis de la guerra, en el que un pequeño grupo de personas que habita en una isla conserva la sabiduría de la desvelación del alma. Los pacíficos miembros de esta sociedad tienen por costumbre ingerir unas misteriosas setas en el momento del tránsito, como vehículo para iluminar este trascendente momento de la vida - Huxley fue un firme defensor de que en el momento de la muerte la persona debería tener la mente más clara que en cualquier otro momento de la vida, por lo que rechazaba la administración de opiáceos y aspiraba a la claridad aportada por los psiquedélicos-. Fiel a su propia profecía, en el momento de su tránsito, Aldous Huxley pidió a su esposa que le administrara 100 mcg de LSD, hecho que más tarde fue alabado por E. Jünger como un gesto del más alto valor psiconáutico.

Ficha del libro

TÍTULO: Moksha. Escritos sobre psiquedelia y experiencias visionarias (1931-1963)

AUTOR: Aldous Huxley

EDITORIAL: Edhasa

PRECIO: 19,00 euros

PÁGINAS: 640

Formato: Tapa blanda

Tamaño: 12 x 19 cm

Año edición: 2007

Lugar de edición: Barcelona

ISBN: 978-84-350-2719-9

Valoración:  Un clásico entre los clásicos de la literatura psiquedélica.

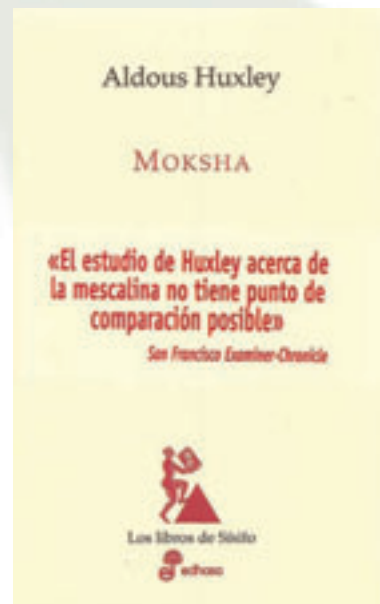

cañamondo
Growshop semillas de cáñabis
 para coleccionistas



Sección 13 bajo sq.
 41003 Valencia, España.
 Tel./Fax: (96) 96 391 43 86
 cañamondo@hotmail.com
 www.cañamondo.com

www.Mater-Terra.com



Primera Comunidad
 Smart Cannábica

**SEMILLAS
 Totalmente
 GRATIS**

¡Ponlo en tu carrito!
 ¡Ponlo en tu carrito!

www.Mater-Terra.com

SKUNKS!
SMART & GROW SHOPS

**TODO PARA EL AUTOCULTIVO
 Y MUCHO MAS**

C/ CABANA 71
PONT D'INCA. MARRATXI
MALLORCA
971 60 86 86

SONACANEM
 Santa-Joan de MARRATXÍ BCN

Tel/fax: 661272061-661272062
 Tel./fax: 938510429

El mejor resultado con
 el **substrato** perfecto

**JORGE
 CERVANTES**
 lo avala y
 prepara
 en su último dvd



mr fantasy
 smart grow shop

10 AÑOS

922 245 191

FuerteCáñamo

Todo en Biocultivos
 y cultura del Cannabis

La Lucha Canaria, 74
 35600 Puerto del Rosario
 Tel.: 928 861 471
 info@fuertecanamo.com
 www.fuertecanamo.com

**FUMADOS
 PERDIDOS**



**LOS
 COGOLLITOS**
 COLECCION 2010

Practicar deportes de alto riesgo
 Tierra de semillas
 Hielo de marihuana
 Casa de la Banca
 Aereo del nuestro

plantactiva
 GrowMarket

1988 Entrepavos 01 849 38 92
 C/da del Sol N.4 839 762 072
 C/dao Velasco plantactiva.com
 28400 - Madrid www.plantactiva.com

Madre Naturaleza
 cultivo y malabares

Tlf. 947 200 467

C/ Concepción 13 (Casa 4)
 41002 BURGOS
 cultivo@madrenaturaleza.com

MUNDO TRICOMA
 Tu tienda en el rastro



www.mundotricoma.es
 Te lo enviamos a cualquier
 parte del mundo

91719 42 36 - 902 50 12 87
 Carlos Arniches 31 28005 Madrid

Reggae 2009

"Un año de aciertos"

Por ReggaeSpain

El año pasado el reggae ha tenido una explosión espectacular en distintos aspectos, como en el aumento de conciertos de artistas de primera línea, el número de programas de radio, han aparecido varios grupos de baile y han surgido un buen número de soundsystems y cantantes, en definitiva la escena reggae ha dado un gran paso en este último año.

Dentro de la programación de artistas hemos podido ver por nombrar a algunos, a Buju Banton, Mr Vegas, Alborosie, Capleton, Sizzla, Toots & the Maytals, The Wailers, Lee Scratch Perry, Yellowman, Dennis Alcapone, Gentleman, Macka B, Freddie McGregor, Luciano, Cocoa Tea, Lyricson. Y por supuesto muchos sounds de primera línea como pueden ser Pow Pow, Mighty Crown o One Love.

Aquí se ve el buen trabajo que han ido haciendo las 3 promotoras más importantes del país en lo que a reggae concierne, y estas son Radiation Tours, ReggaeShack, y Roots & Vibes.

Viendo estos nombres nos podemos hacer a la idea del nivel que se está alcanzando, pero esto no ha sido solo a nivel internacional, ya que ha habido lanzamientos de nuevos artistas, resurgimientos de otros no tan nuevos y la consolidación de otros.

Como lanzamiento de nuevos artistas, nos sorprendió gratamente descubrir a BumClap Teachers, un dúo de Bilbao que no ha dejado a nadie indiferente este año. Con su estilo agresivo han acompañado a Sizzla en su gira por la península y han visitado las fiestas y eventos más importantes del país. Dancehall rudo desde Bilbo.

Como resurgimientos podemos nombrar a Zuri, quien con su single "Tesoro" y el respectivo video, ha llevado su estilo hasta la profesionalidad que el género se merece. También hemos vuelto a escuchar a Jah Nattoh con su disco, aprendiendo a cantar donde se le ve un estilo mucho más maduro que en sus anteriores trabajos. Otro artista con mucha carretera que ha vuelto a estar en la palestra es

Miguel Arraigo, con su disco "En Buenas Manos"

Como artista consolidado por excelencia, tuvimos a Swan "Fyah" Bwoy, con casi 300.000 descargas de su proyecto "InnaDiFlames" y una asistencia de más de 1.500 personas en su concierto de presentación en Madrid.

Desde las canarias también tuvimos una agradable sorpresa a principios de año cuando el team de Achinech nos presentó el primer "surf video dancehall" hecho aquí. Con título "Surf is my Life" e interpretado principalmente por Dr Chando, colaboraron en la producción con Ingo, miembro de "Cool Runnings Sound"

Otra novedad muy interesante fue la edición del disco "Compartiendo" interpretado por Little Pepe y Shabu One shant, y editado por Rythm & flow, es una novedad porque hasta ahora nadie en España había sacado un Split Álbum, esto es, un álbum de dos artistas cantando un tema cada uno, práctica muy habitual en el resto de Europa.

En el apartado de Soundsystems también hemos podido comprobar un aumento de producciones propias, destacando a King Der y JML y sus múltiples proyectos o a Supah Fast con el Evolution Riddim, Bambiriling con la mejor mixtape de 2009, elegida por los lectores de boss-sounds.org, Barbass con su Mixtape "Spanish Players", siempre apoyando el reggae hecho aquí.

En el Spanish soundclash de este año, celebrado como siempre en Valencia (Alaquas), participaban Wadada Sound desde Málaga, Fire Warriors Sound desde Barcelona, y Chalice sound desde Madrid, ganando estos últimos el primer puesto.

Otro dato que indica que el reggae está subiendo es el número de programas de radio, teniendo a Radio Timbo en Valencia, regida por Jr Bassie y Sargento García, a Soundsystem FM que llevan ya 18 años nada menos en antena, y a otras tantas radios online que podemos seguir por Internet como 7 pulgadas radio show.

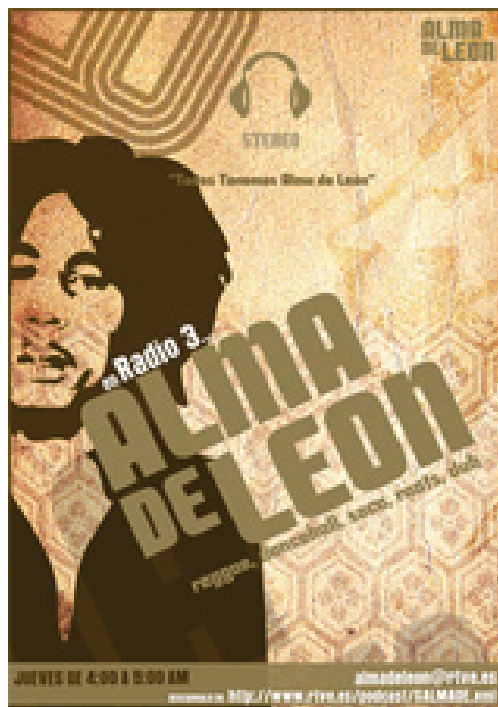

Pero el programa del que más debemos hablar es de Alma de León, regido por Miguel Caamaño. Es el primer programa de reggae a nivel nacional y se emite en Radio 3, aunque no nació en este pasado 2009, si ha sido el año en el que han reconocido el trabajo y han movido el programa al horario prime time de los jueves de 20:00 a 21:00.



Tampoco podemos dejar de lado este año el boom que ha habido con el baile. Hemos tenido actuaciones de Dancehall Queens Internacionales, como Suna desde Italia o Amzone desde Francia. A su vez hemos podido observar un gran incremento en el número de cursos de baile en nuestras tierras, se han ofrecido Masterclass tanto en Valencia, como en Barcelona, Madrid o Sevilla, y se dan cursos semanales en Madrid por Prima Cali o en Zaragoza por Nury Gyal.

Este año se han creado 2 crews diferentes de baile BundemSquad en Barcelona, siendo una de las más activas en el panorama, trayendo a DHQ's Internacionales y organizando e impartiendo cursos a lo largo de la península. Y también Punani Crew desde Murcia está haciendo un gran trabajo.

Anualmente se decide en Barcelona quien es la mejor DHQ de España, y la ganadora va al European Dancehall Queen Contest como representante, este año fue Aída "Prima Cali" quedando en segundo lugar en el europeo.

Otros proyectos bastante significativos han sido la gestación de dos páginas web que vieron la luz el pasado Enero, por un lado reggae.es, que viene a ser la evolución de la ya desaparecida reggae news. Y por otro lado reggaespain.com, para la cual escribo yo mismo, y que es un concepto distinto en cuanto a que quiere ser el punto de información y referencia para la escena reggae nacional.

No queremos dejar de dar una mención especial a todas esas personas que están trabajando en la escena de una u otra forma como por ejemplo: One Blood Soundsystem, Nyahbingi Crew, ReggaeParte, Ganja-Time, Indika Sound, Ppnasho, Hermano L, Coffy records, Enfaxis Producciones, Chulito Camacho, Chronic Sound, Mr Rango, Lagata, Muffin Records, Rootikaly y a toda esa gente que se nos olvida, pero que sabemos que están ahí trabajando duro. 🍷

Podéis encontrar más información en los siguientes links:

- www.radiation.es
- www.reggaeshack.org
- www.rootsandvibes.com
- www.myspace.com/bumclapteachers
- www.myspace.com/zurireggaemusic
- www.reggaeland.cat
- www.fyahbwoy.com
- www.rhythmmandflow.org
- www.myspace.com/bambirilingsound
- www.myspace.com/riddimzone
- www.myspace.com/barbassound
- www.riddimwize.org
- www.radiotimbo.com
- <http://www.rtve.es/radio/20080818/alma-leon/139195.shtml>
- www.myspace.com/bundemsquad
- <http://www.myspace.com/punanicrew>
- www.reggae.es
- Y por supuesto:
- www.reggaespain.com

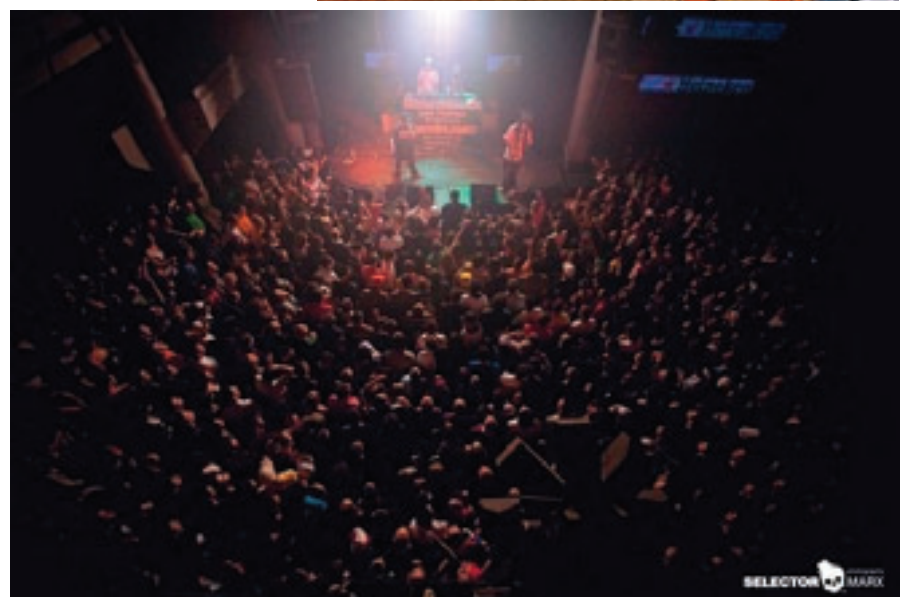

CANNABIS

ABBITES

Por Redacción

Toni Braxton

"Pulse"

"Pulse" es el sexto álbum de estudio de Toni Braxton.

Supone su primer disco con Atlantic Records y cuenta con la colaboración de Harvey Mason Jr. y Damon Thomas de The Underdogs, con los que ya trabajó en anteriores temas como "Supposed to be" (co-escrita por Keri Hilson), "Finally" (co-escrita por Tank) y en "I wanna be your baby" (co-escrita por Babyface) todas de su anterior trabajo "Libra" (2005).



Fecha lanzamiento: 2 de febrero 2010
Título Original: "Pulse"
Artista / Grupo: Toni Braxton
Género: R&B - Soul
Tipo grabación: Estudio
Formato: CD
14 Tracks

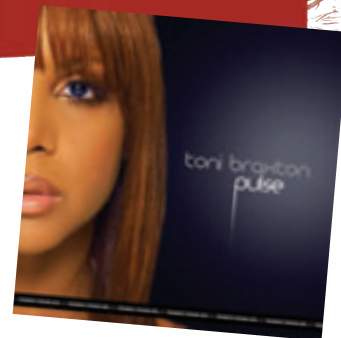

Bee Gees

"Mythology"

"Mythology" es una caja con cuatro discos supervisada y producida por los dos miembros supervivientes de Bee Gees, Barry y Robin Gibb, que han dedicado los CDs a cada uno de los hermanos, incluyendo los fallecidos Maurice Gibb y Andy Gibb. La viuda de Maurice y sus tres hijos han elegido las canciones de su disco, mientras que las de Andy Gibb han sido elegidas por su hija, Peta.

Además de los grandes clásicos del grupo y de las canciones de Andy Gibb (una de ellas a dúo con Olivia Newton-John), hay grabaciones en solitario de Robin y Maurice.

El libreto que acompañará el box set incluye fotos familiares y tributos de Elton John, Brian Wilson, Graham Nash, George Martin y del que fuera manager de Bee Gees y productor de las películas "Saturday Night Fever" y "Grease", Robert Stigwood.

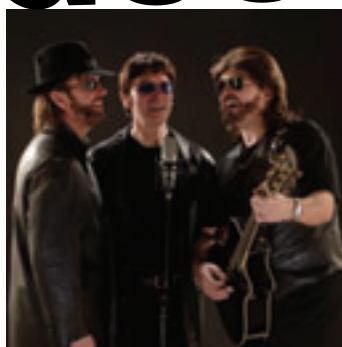

Fecha lanzamiento: 5 de enero 2010
Título Original: "Mythology"
Artista / Grupo: Bee Gees
Género: Pop-Rock
Tipo grabación: Estudio
Formato: 4 CD's
81 Tracks



Alicia Keys

"The element of freedom"

La norteamericana Alicia Keys publica "The element of freedom" un álbum que viene muy bien presentado por "Doesn't mean anything", y precedido por el éxito de su dúo junto a Alejandro Sanz en el primer sencillo de "Paráiso Express".

Las colaboraciones son pocas, pero de calidad: nada menos que la Beyoncé en "Put it in a love song", y del rapero Drake haciendo los coros de "Unthinkable" (I'm ready).

Se edita también una edición de lujo que ofrece un DVD con una grabación íntima en vivo de tres de los temas más importantes de este álbum, además del famosísimo "No one" y el videoclip del primer single.



Fecha lanzamiento: 15 de diciembre 2009
Título Original: "The element of freedom"
Artista / Grupo: Alicia Keys
Género: Pop-Rock - R&B
Tipo grabación: Estudio
Formato: 1 DVD
21 Tracks

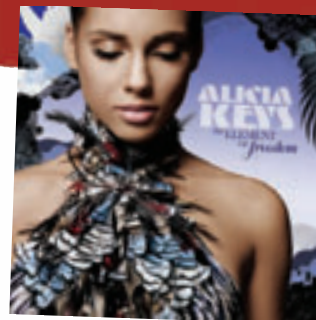

Chris Brown

"Graffiti"

Chris Brown regresa con "Graffiti", un álbum que cuenta con "I can transform ya" como avance.

El disco ha sido producido por Swizz Beatz.

Después del escándalo que protagonizó junto a Rihanna, quien fuera su novia, Brown busca retomar las riendas de una carrera promisoría que hasta el momento -tomando en cuenta esta nueva entrega- cuenta con tres producciones.



Fecha lanzamiento: 15 de diciembre 2009
Título Original: "Graffiti"
Artista / Grupo: Chris Brown
Género: Hip Hop - R&B
Tipo grabación: Estudio
Formato: 1 CD
13 Tracks



AGENDA

FUENTES

www.ticketmaster.es

CONCIERTOS Y FESTIVALES RECOMENDADOS

lun, 01/03/10, The 69 Eyes+Christian Death+Mandradora Scream, Sala Caracol, Madrid
lun, 01/03/10, Cornershop, Bikini, Barcelona
mar, 02/03/10, Adam Green, Sala Razzmatazz, Barcelona
mar, 02/03/10, The 69 Eyes+Christian Death+Mandradora S, Salamandra - Sala 1Hospitalet de Llobregat
mar, 02/03/10, Cornershop, Moby Dick Club, Madrid
mar, 02/03/10, Christina Rosenvinge + Tulsa, Sala El Sol, Madrid
mié, 03/03/10, Adam Green, Ramdall Music Live, Madrid
mié, 03/03/10, Joan Baez, Centro Cultural de Burgos, Burgos
mié, 03/03/10, El Sueño De Morfeo, Loco Club, Valencia
jue, 04/03/10, Josh Rouse, Joy Eslava, Madrid
jue, 04/03/10, Marlango, Sala Círculo de Arte, Toledo
jue, 04/03/10, Thalia Zedek Band, Teatro CajaGRANADA Isidoro Máiquez, Granada
jue, 04/03/10, Ane Brun, Sala BeCool, Barcelona
jue, 04/03/10, El Sueño De Morfeo, Oshum Concept Club Restaurant, Barcelona
vie, 05/03/10, John Waite, Ritmo y Compás, Madrid
vie, 05/03/10, El Último Ke Zierre, Sala Heineken, Madrid
vie, 05/03/10, Josh Rouse, Bikini, Barcelona
vie, 05/03/10, Los Suaves, Sala La Riviera, Madrid
vie, 05/03/10, Ane Brun, Moby Dick Club, Madrid
vie, 05/03/10, El Último Ke Zierre, Sala Porta Caeli, Valladolid
vie, 05/03/10, Javier Ruibal, Auditorio Ceuti, Ceuta
vie, 05/03/10, Arizona Baby, Sala Malandar, Sevilla
vie, 05/03/10, Christina Rosenvinge + Tulsa, Sala Plateruena, Durango
vie, 05/03/10, El Barrio, Palacio de Deportes San Pablo, Sevilla
vie, 05/03/10, El Barrio - Platinum, Palacio de Deportes San Pablo, Sevilla
vie, 05/03/10, Los Delinquentes, Sala Old School, Getafe,
vie, 05/03/10, The Logical Group Tributo A Supertramp, Sala Zacarías, Barcelona
sáb, 06/03/10, The Steepwater Band And Marc Ford, La (2) de Apolo, Barcelona



Los Suaves

sáb, 06/03/10, Barricada, Sala La Riviera, Madrid
sáb, 06/03/10, Hombres G, RockStar Live - Megapark, Barakaldo
sáb, 06/03/10, Benito Kamelas, Sala Bilborock, Bilbao
sáb, 06/03/10, Josh Rouse, Sala Miguel Ángel Clarés, Murcia
sáb, 06/03/10, Christina Rosenvinge + Tulsa, Centro de Creación Musical Hangar, Burgos
sáb, 06/03/10, El Barrio, Palacio de Deportes San Pablo, Sevilla
sáb, 06/03/10, El Barrio - Platinum, Palacio de Deportes San Pablo, Sevilla
sáb, 06/03/10, Estopa, Coliseo Ciudad de Atarfe, Atarfe, Granada
sáb, 06/03/10, Narco, Salamandra - Sala 1Hospitalet de Llobregat
sáb, 06/03/10, Arizona Baby + Santiago Campillo + DJ Chema Rey, Garaje Tía María, Murcia
dom, 07/03/10, Shearwater, La (2) de Apolo, Barcelona
lun, 08/03/10, Shearwater, Moby Dick Club, Madrid
mar, 09/03/10, La Shica, Teatro Haagen-Dazs Calderon, Madrid
mar, 09/03/10, Brendan Benson, La (2) de Apolo, Barcelona
mié, 10/03/10, Trío Jean Paul, Sala Narciso Yepes, Murcia
mié, 10/03/10, Bonafide, Ritmo y Compás, Madrid
mié, 10/03/10, Brendan Benson, Moby Dick Club, Madrid
mié, 10/03/10, Yo La Tengo, Sala Miror, Valencia
mié, 10/03/10, Dwomo + Gentle Music Men, Sala El Sol, Madrid
jue, 11/03/10, La Bien Querida + Joe Crepúsculo, Sala Heineken, Madrid
jue, 11/03/10, Bonafide, Sala B, Murcia
jue, 11/03/10, Enric Montefusco & Ferran Palau, Sala Apolo, Barcelona
jue, 11/03/10, The Answer, Kafe Antzokia, Bilbao
jue, 11/03/10, Victor Manuel, Auditorio Ceuti, Ceuta
jue, 11/03/10, Yo La Tengo, Sala Narciso Yepes, Murcia
vie, 12/03/10, Soziedad Alkohólika, Macumba, Madrid
vie, 12/03/10, Marlango, Centro Cultural de Miranda de Ebro, Burgos
vie, 12/03/10, Narco, Sala Live!, Madrid
vie, 12/03/10, Nitzer Ebb + Recoil, Sala Apolo, Barcelona
vie, 12/03/10, Joan Baez, Palacio De Congresos De Madrid, Madrid
vie, 12/03/10, Sidonie, Auditorium Feria Internacional de Muestras, Valladolid
vie, 12/03/10, The Answer, Bikini, Barcelona



the-cranberries

vie, 12/03/10, The Tallest Man On Earth, Teatro Caja GRANADA Isidoro Máiquez, Granada
 vie, 12/03/10, Brendan Benson, Sala El Tren, Granada
 vie, 12/03/10, El Barrio, Velodromo Luis Puig, Valencia
 vie, 12/03/10, La Roux, Sala La Riviera, Madrid
 vie, 12/03/10, Bonafide, Sala Japan Rock Club Vila-Real, Castellón
 vie, 12/03/10, El Puchero Del Hortelano, Sala Old School, Getafe,
 vie, 12/03/10, Love Of Lesbian, Sala Capitol, Santiago de Compostela, A Coruña
 vie, 12/03/10, Morodo, Sala Totem Villava - Atarrabia, Navarra
 vie, 12/03/10, Obús, Garaje Tía María, Murcia
 vie, 12/03/10, Quique Gonzalez, Can Massallera, Sant Boi
 vie, 12/03/10, Second, Azkena, Bilbao
 vie, 12/03/10, Spandau Ballet, Pavelló Olímpic de Badalona, Badalona
 vie, 12/03/10, The Cranberries, Palacio Vistalegre, Madrid
 sáb, 13/03/10, Cycle, RockStar Live - Megapark, Barakaldo
 sáb, 13/03/10, Nitzer Ebb + Recoil, Macumba, Madrid
 sáb, 13/03/10, The Answer, Joy Eslava, Madrid
 sáb, 13/03/10, Yo La Tengo, Sala La Riviera, Madrid
 sáb, 13/03/10, Amparo Sánchez, Kafe Antzokia, Bilbao
 sáb, 13/03/10, Axxis + Nocturnia + Master Evil, Ritmo y Compás, Madrid
 sáb, 13/03/10, Barricada, Sala Razzmatazz, Barcelona
 sáb, 13/03/10, Marlango, Centro Cultural (Aranda de Duero), Burgos
 sáb, 13/03/10, Benito Kamelas, Garaje Tía María, Murcia
 sáb, 13/03/10, Bustamante, Auditorio Ciudad de León, León
 sáb, 13/03/10, Bustamante - Vip, Auditorio Ciudad de León, León
 sáb, 13/03/10, Florence And The Machine, Bikini, Barcelona
 sáb, 13/03/10, Violadores Del Verso, Polideportivo Canterac, Valladolid
 sáb, 13/03/10, Christina Rosenvinge + Tulsa, Sala Círculo de ArteToledo
 sáb, 13/03/10, Derivas Tributo A Heroes Del Silencio, Sala Zacarías, Barcelona
 sáb, 13/03/10, El Puchero Del Hortelano, Sala Mirror, Valencia
 sáb, 13/03/10, Estopa, Pavelló Municipal, La Selva del Camp, Tarragona
 sáb, 13/03/10, Los Chichos, Palacio de La Paz, Fuengirola, Malaga
 sáb, 13/03/10, Obús, Sala Vivero, Málaga, Malaga
 sáb, 13/03/10, The Cranberries, Pavelló Olímpic de Badalona, Badalona
 sáb, 13/03/10, Narco, Sala XY Records, Aldaia
 sáb, 13/03/10, Quique Gonzalez, Faktoria d'Arts, Terrassa
 sáb, 13/03/10, Second, Sala La Fábrica de Tornillos, Miranda de Ebro, Burgos
 sáb, 13/03/10, Melendi, Sala Isis Pharia, Carballiño, Ourense
 dom, 14/03/10, Blaze Bayley, Ritmo y Compás, Madrid
 dom, 14/03/10, Axxis + Nocturnia + Master Evil, Mephisto, Barcelona
 dom, 14/03/10, Bonafide, El Balcón de la Lola, Bilbao
 lun, 15/03/10, Florence And The Machine, Sala Heineken, Madrid
 lun, 15/03/10, Pablo Milanes En Concierto, Teatro Haagen-Dazs Calderon, Madrid
 lun, 15/03/10, Spandau Ballet, Palacio Vistalegre, Madrid
 mié, 17/03/10, Arizona Baby + Clem Snide + Inhabitants, Sala Heineken, Madrid
 mié, 17/03/10, Method Man, Sala Apolo, Barcelona
 mié, 17/03/10, Yeasayer, Moby Dick Club, Madrid
 jue, 18/03/10, Katatonia, La (2) de Apolo, Barcelona
 jue, 18/03/10, Yo La Tengo, Rock Star, Bilbao



Obus

jue, 18/03/10, La Bien Querida + Joe Crepusculo, Rock Star, Bilbao
 jue, 18/03/10, Senzacionarium, Opium Cinema, Barcelona
 jue, 18/03/10, Arizona Baby + Clem Snide, Sala Plateruena, Durango
 vie, 19/03/10, Katatonia, Ramdall Music Live, Madrid
 vie, 19/03/10, Rage, Sala Razzmatazz 2, Barcelona
 vie, 19/03/10, Burning, Sala Heineken, Madrid
 vie, 19/03/10, Yo La Tengo, Sala Apolo, Barcelona
 vie, 19/03/10, Arizona Baby + Clem Snide, Mephisto, Barcelona
 vie, 19/03/10, Narco, Sala Bilborock, Bilbao
 vie, 19/03/10, Amparo Sanchez, Sala Miguel Ángel Clarés, Murcia
 vie, 19/03/10, El Barrio - Platinum, Pabellón Anaïtasuna, Pamplona-Iruña, Navarra
 vie, 19/03/10, El Puchero Del Hortelano, Sala El Tren,, Granada
 vie, 19/03/10, Love Of Lesbian + Dorian, Centro de Creacion Musical Hangar, Burgos
 jue, 18/03/10 - sáb, 20/03/10, Klubbers Day 2010, Telefónica Arena Madrid
 sáb, 20/03/10, Rage, RockStar Live - Megapark, Barakaldo
 sáb, 20/03/10, Love Of Lesbian + Dorian, Sala Santana 27, Bilbao
 sáb, 20/03/10, 69 Revoluciones, Sala C.O.C., Badajoz
 sáb, 20/03/10, Barricada, Pabellón Ifeme, Mérida
 mar, 23/03/10, Heavy Trash, La (2) de Apolo, Barcelona
 mié, 24/03/10, Heavy Trash, Moby Dick Club, Madrid
 jue, 25/03/10, Dark Funeral, Salamandra - Sala 1Hospitalet de Llobregat
 jue, 25/03/10, Hayseed Dixie, Sala Caracol, Madrid
 jue, 25/03/10, Heavy Trash, Azkena, Bilbao
 vie, 26/03/10, lamx, Sala Caracol, Madrid
 vie, 26/03/10, Los Suaves, Sala Mirror, Valencia
 vie, 26/03/10, Second, La (2) de Apolo, Barcelona
 vie, 26/03/10, Morodo, Industrial Copera, Granada
 vie, 26/03/10, Hayseed Dixie, Sala Totem Villava - Atarrabia, Navarra
 vie, 26/03/10, Love Of Lesbian + Dorian, Sala Vivero, Malaga
 sáb, 27/03/10, Epica, Sala Heineken, Madrid
 sáb, 27/03/10, Los Suaves, Industrial Copera, Granada
 sáb, 27/03/10, Berritxarrak, RockStar Live - Megapark, Barakaldo
 sáb, 27/03/10, Hayseed Dixie + , Barcelona Bluegrass Band, Sala Razzmatazz 3, Barcelona
 sáb, 27/03/10, Tangerine Dream, Sant Jordi Club, Barcelona
 sáb, 27/03/10, El Barrio, Palacio de Deportes de Santander, Cantabria
 sáb, 27/03/10, El Barrio - Platinum, Palacio de Deportes de Santander, Cantabria
 sáb, 27/03/10, lamx, Salamandra - Sala 1Hospitalet de Llobregat
 sáb, 27/03/10, Obús, Kafe Antzokia, Bilbao
 sáb, 27/03/10, Timo Tolkki, Mephisto, Barcelona
 sáb, 27/03/10, Abbey Road The Beatle Show, Sala El Loco, Valencia
 sáb, 27/03/10, Heavy Trash, Sala El Tren, Granada
 dom, 28/03/10, The Hidden Cameras, Moby Dick Club, Madrid
 lun, 29/03/10, Kitty, Daisy And Lewis, Sala Apolo, Barcelona
 mar, 30/03/10, Kitty, Daisy And Lewis, Joy Eslava, Madrid



spandau_ballet



GOLLO

ROMANO '10

gollocannabis.blogspot.com





GOLLO

ROMANO '10

gollocannabis.blogspot.com



EXPOcannabis 2010

6º FORO DEL CÁÑAMO y tecnologías alternativas

1, 2, 3 de Octubre, Madrid
EXPOSICIONES / MÚSICA / CONFERENCIAS

La Cubierta de Leganés C/ Maestro, 4 • Leganés • Madrid
www.expocannabis.com - info@expocannabis.com



Suministramos psicoactivos de calidad en todo el mundo desde 1994.

Esponsor Spannabis 2010.
Visítenos en nuestro stand no. 55.



El creador del producto original
White Widow ha creado
muchas variedades para su disfrute.

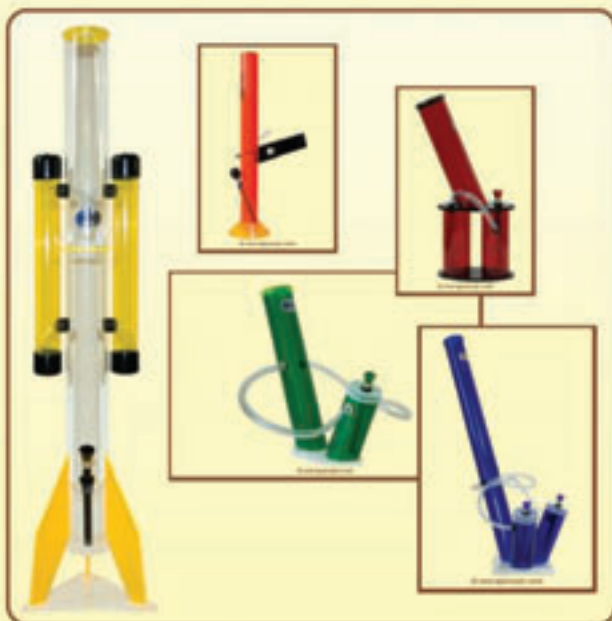

- Para cientos de otros productos, consultar: www.sjamaan.com
- Para distribución, consultar: www.sjamaanwholesale.nl
- Email: wholesale@sjamaan.com o llamar al +31(0)481-712330

LISTADO EXPOSITORES

- | | | | |
|----|---|-----|---|
| 1 | Mama Editions | 72 | Future Care |
| 2 | Shortstuff & Flash AutoFlowering Seeds | 73 | WORLD OF SEEDS / ORGANIK/ DELICIOUS/ SAMSARA/ SMONKEY |
| 3 | GENEHTIK SEEDS - ORTUE | 74 | Plagron |
| 3 | Cannarelay | 75 | GROW SOLUTIONS DISTRIBUCIONES |
| 4 | The Farmer Distributions | 76 | DrGrow's Productions / Vulkania Seeds |
| 5 | DAVIN | 77 | ADVANCED NUTRIENTS SPAIN |
| 6 | Etnico, S.L. | 78 | PRE-INKA |
| 7 | Quantum Horticulture / PG Products | 79 | Voodoo Trading |
| 8 | Euro Sales Trading | 80 | HBI Europe |
| 9 | Biobizz | 81 | PRIMA KLIMA TRADING CZ, S.R.O./ LUX LIGHT |
| 10 | Culture Indoor | 82 | HANNA INSTRUMENTS |
| 11 | GENERAL HYDROPONICS EUROPE (GHE) | 83 | LUXILUMA, S.L. / DPM LIGHTING |
| 12 | CANNA | 84 | ASOCIACIÓN DE INTERNAUTAS CANNABIS CAFÉ |
| 13 | Softsecrets/ Royal Queen Seeds | 85 | Gremi de Comerciants de Productes per l'Autocultiu del Cannabis |
| 14 | Medical Seeds | 86 | ALACANNABIS |
| 15 | Sweet Seeds | 87 | Energy Control |
| 16 | Bio Nova BV | 88 | Associació Lliure Antiprohibicionista (A.L.A.) |
| 17 | Serious Seeds | 89 | FEDERACIÓN DE ASOCIACIONES CANNABICAS |
| 18 | Cactus Martorell | 90 | SANTYERBASI.COM - QUICK GRINDER |
| 19 | Maima Parafernalia / Kaban L'Herbolari | 91 | GREEN FACTORY SEEDS |
| 20 | Positronics Seeds | 92 | AUTOFEM SEEDS |
| 21 | Dutch Passion | 93 | DE VERDAMPER B.V. |
| 22 | Sativa World | 94 | High Times |
| 23 | Asturjaya/ ATC Biologic | 95 | Cultiva Technologies |
| 24 | 00BOX - L'OMANAC ST. CELONI | 96 | HIGHLIGHT HORTICULTURE - MULTIFLOW SYSTEMS |
| 25 | Mary-Jo | 97 | Malabares Ros / Fuma2 |
| 26 | Trimpro | 98 | Chinese Smoking Pipes |
| 27 | EVA FEMALE SEEDS - Distributions Marianas S.L. | 99 | GREEN DREAM GROW SHOPS/ MATARÓ - CALELLA |
| 28 | SNAIL CUSTOM ROLLING PAPERS | 100 | Hydrogarden Wholesale Supplies |
| 29 | DNA Genetics/ THC Expo | 101 | FINEST MEDICINAL SEEDS & TREATING YOURSELF MAGAZINE |
| 30 | SMOKER'S CLUB / Dist. Integral de Tiendas | | |
| 31 | Elite Seeds España / Green Life Seeds Canadá / Reggae Seeds España / Kanopia / El Bruixot | | |
| 32 | KENEX & TuCultivador.es | | |
| 33 | Yervaguena | | |
| 34 | Growth Technology | | |
| 35 | EASY GROW LTD Reflective Foils | | |
| 36 | Kj Products | | |
| 37 | Humboldt Nutrients, LLC | | |
| 38 | Tessier Ashpool | | |
| 39 | T.H. Seeds | | |
| 40 | Berkeley Patients Group / Medical Cannabis Dispensary Collective | | |
| 41 | NATURE GROW / BAC | | |
| 42 | PYRAMID SEEDS | | |
| 43 | GROWSHOP IMAGINE | | |
| 44 | GREENHOUSE MERCHANDISE | | |
| 45 | Green House Seeds | | |
| 46 | Cannabis Magazine | | |
| 47 | Nirvana | | |
| 48 | Sensi Seeds | | |
| 49 | Cañamo / La Cañamería Global; S.L. | | |
| 50 | Secret Jardin | | |
| 51 | LA MOTA DINAFEM / Pot Sistemak, S.L. | | |
| 52 | ADVANCED HYDROPONICS OF HOLLAND BV | | |
| 53 | MINISTRY OF CANNABIS | | |
| 54 | Planta Sur | | |
| 55 | De Sjamaan | | |
| 56 | Buddha Seeds Bank | | |
| 57 | Atami | | |
| 58 | Barney's Farm | | |
| 59 | Hortitec | | |
| 59 | HESI | | |
| 60 | Hy-Pro | | |
| 61 | Paradise Seeds | | |
| 62 | THC BARCELONA GROW SHOP | | |
| 63 | Hemp Trading | | |
| 64 | U-GRO/ Femeg - Guanokalong | | |
| 65 | ECOTECHNICS UK Ltd | | |
| 66 | Los Cogollitos | | |
| 67 | Javier Bataller Quilis, S.L.U. (JBQ) / Advanced Seeds / Kaya Growshops | | |
| 68 | WEST COAST GIFTS, INC | | |
| 69 | Resin Seeds | | |
| 70 | Grotek Canada / Green Star Plant Products | | |
| 71 | Homegrown Fantaseeds | | |

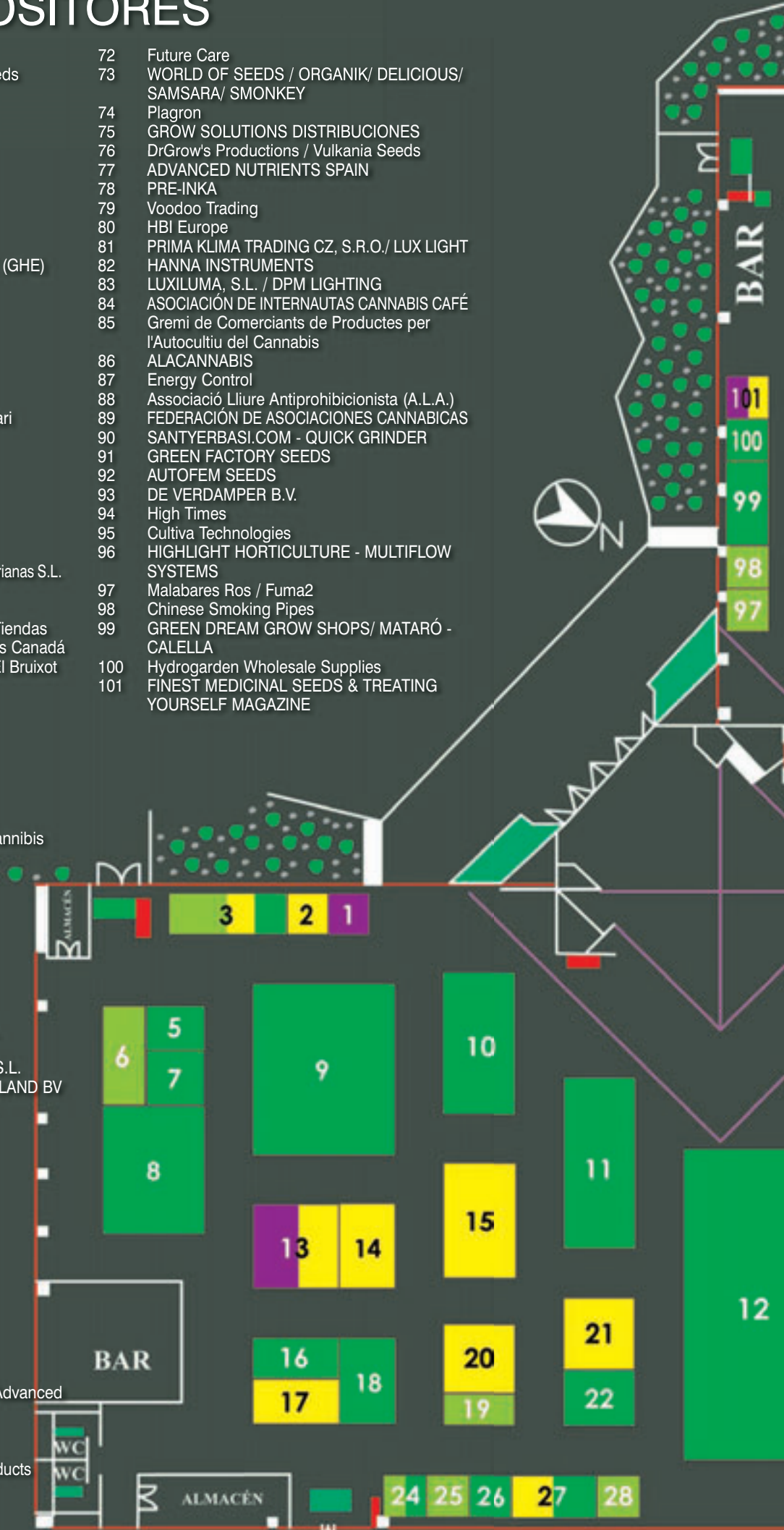



Spannabis

FIRA DE CORNELLA

- DERIVADOS DEL CÁÑAMO Y PARAFERNALIA
- DISTRIBUIDORES Y FABRICANTES
- BANCOS DE SEMILLAS
- PRENSA Y ASOCIACIONES

MAS CLARO QUE EL AGUA

1+1=2

7 REVISTAS+APARECER EN LISTADO GROW SHOP=25€

+

1 MODULO GROW

+

TU IMAGEN EN SPANNABIS MAGAZINE

=

60€

ADEMAS PUEDES APARECER EN NUESTRA
WEB CON MAS DE 20000 VISITAS MENSUALES
Y 90000 PAGINAS VISTAS AL MES

NO LO DUDES ANUNCIATE EN

Cannabis
Magazine

Más información en info@spannabis.com o llamando al 91 658 45 20





EXPOcannabis

SUR 2010

PALACIO DE FERIAS Y CONGRESOS DE MÁLAGA



21, 22 y 23 de mayo

EXPOSICIONES MÚSICA CONFERENCIAS

Cannabis Magazine
www.cannabismagazine.es

BARNEY'S FARM
www.barneysfarm.com

LeafLife
www.leaflifemayorista.com

EXPOcannabis
www.expocannabis.com

plantasur
www.plantasur.com

Greenhouse Seeds
www.greenhouseseeds.nl

HIPERSEMILLAS.COM
www.hipersemillas.com

CAÑAMO
www.canamo.net

POSITRONICS
www.positronicseeds.com

Cáñamo España y Portugal
www.expocannabis.com

PYRAMID SEEDS
www.pyramidseeds.com

FIT
FERIA INTERNACIONAL DEL TABACO
www.feriadeltabaco.com

www.expocannabisur.com - info@expocannabisur.com

Spannabis 2010

Viernes 27

11:00 - 13:00

Dj sesion

13:30 - 14:30

Clubes sociales de cannabis: Desafíos, riesgos y límites. Por Martín Barriuso Filósofo. Presidente de la Federación de Asociaciones Cannábicas y cofundador del Club de Consumidores PANNAGH.

15:00 - 16:00

Dj sesion

16:00 - 17:00

El cultivo en exterior: técnicas y trucos. Por José T. Gallego
Nació en Madrid en 1973. Estudió periodismo, trabajó un tiempo en el Reino Unido y en Estados Unidos y llegó a Barcelona en 1995. Empezó a cultivar y desde 1998 ha colaborado con la revista Cábano en distintos puestos y siempre desde la sección de autocultivo. Hace años que se hartó de la ciudad y ahora vive en un pequeño pueblo.

17:15 - 18:15

Enfermedades del cannabis y como combatirlas. Por Massimiliano Salami
Lcdo. en Matemáticas, técnico en Gestión de Empresas Agropecuarias. Investigador en Patologías del Cannabis. Escritor del Libro "Cannabis Sativa L." Colaborador habitual de la revista Cannabis Magazine.

18:30 - 19:20

Documental. El Emperador Jack Herer al desnudo. Proyección del documental-homenaje El Emperador Jack Herer al desnudo. Mesa redonda.

19:30 - 20:30

Dj sesion

Sábado 28

11:00 -13:00

Dj sesion

12:15 - 13:15

Cómo recurrir las multas por consumo de drogas. Por Héctor Brotons
Director del Departamento Jurídico de ALACANNABIS (Asociación de Estudios y Usuarios del Cannabis de Alicante). Abogado Colaborador con la Federación de Asociaciones Cannábicas.

13:30 - 14:30

Mitos y realidad sobre los riesgos del cannabis. Por Fernando Caudevilla Gáligo
Médico de Familia. Médico Especialista en Medicina Familiar y Comunitaria. Experto Universitario en Drogodependencias. Autor de libros de divulgación y artículos científicos sobre cannabis y drogas de síntesis.

16:00 - 17:00

El cannabis en el tratamiento de algunos trastornos mentales. Por José Carlos Bouso
Licenciado en Psicología y Especialista en Psicología Clínica. Ha realizado estudios terapéuticos con MDMA para el Trastorno de Estrés Posttraumático. Es autor de muchos libros y numerosos artículos sobre drogas, tanto científicos como de divulgación. Actualmente trabaja como investigador en el Centro de Investigación de Medicamentos del Hospital de Sant Pau, Barcelona.

17:15 -18:15

¿Cómo actúa el cannabis en nuestro organismo? Por Manuel Guzmán
Catedrático de Bioquímica y Biología Molecular en la Universidad Complutense de Madrid, Secretario de la Sociedad Española de Bioquímica y Biología Molecular (SEBBM) y Secretario de la Sociedad Española de Investigación sobre Cannabinoides (SEIC). Sus investigaciones tratan de dilucidar cómo actúan en el organismo los compuestos activos del cannabis y cómo dichos compuestos y sus derivados podrían contribuir al tratamiento de diversas patologías (especialmente el cáncer y las enfermedades neurodegenerativas).

18:30 - 19:30

Historia y Uso del Cannabis. Por Jonathan Ott
Jonathan Ott es un destacado químico, etnobotánico, y escritor, aunque también se confiesa un apasionado psiconauta. Sus extensas investigaciones en el campo de los fármacos psicoactivos y el papel que estos han jugado en la antigüedad en las diversas culturas le convierten en una de las pocas autoridades del mundo en la materia. A lo largo de su carrera ha colaborado estrechamente y durante años con científicos e investigadores de vanguardia y reputación internacional como el químico suizo Albert Hofmann y los etnobotánicos Richard Evans Shultes y Robert Gordon Wasson.

19:30 -20:30

Actuación especial en el stand de Canna.

Domingo 1

11:00 -13:00

dj sesion

13:30 - 14:30

"Reducción de riesgos en el consumo de cannabis" Por Energy Control

15:00 - 16:00

dj sesion

16:30 -18:00

Actuación especial en el stand de Canna.

18:30 - 19:30

Entrega de Premios Feria

19:30 - 20:30

Cannabis Champions Cup 2010

★ THE WORLD'S LEADING HIGH ★



Green House
Seed Co.® Since 1985



GANADORA HIGH TIMES CANNABIS CUP 2008-2009- SUPER LEMON HAZE FEMINISED SEEDS AVAILABLE NOW!!

SEMILLAS FEMINIZADA DESDE 15 EURO

VERA GRATIS EN YOUTUBE EL GREENHOUSE GROW DVD
YOUTUBE.COM/GREENHOUSESEEDS



NUEVAS VARIEDADES 2009: KING'S KUSH - BUBBA KUSH - JACK HERER - CHEMDOG - KAIA KUSH



SEMILLAS FEMINIZADAS Y COLOREADAS MEDIANTE UNA REVOLUCIONARIA CAPA CON ESTIMULADOR DE RAICES.

WWW.GREENHOUSESEEDS.NL

WWW.KINGOFCANNABIS.COM ★ WWW.GREENHOUSE.TM



Spannabis 2010 patrocinadores



Barney's Farm Seed Company

Para semillas feminizadas Estables y de Máxima Calidad, a precios que tienen sentido.- Barney's Farm es la respuesta correcta.

El equipo de los mundialmente reconocidos productores de marihuana de Barney's Farm ha estado reuniendo genéticas autóctonas de todo el mundo desde principios de los 80. Los programas de producción empezaron en el Himalaya indio, pero se mudaron a instalaciones construidas específicamente en Holanda en 1986. Estas instalaciones y los expertos del laboratorio de investigación de Barney's Farm nos permitieron crear las mejores variedades de marihuana. El equipo está comprometido a producir variedades de marihuana de cosechas altamente productivas, estables, resistentes al moho y las enfermedades, desarrollando nuevos y deliciosos sabores tanto en genéticas Indica como Sativa. Ganador de muchos premios internacionales

gracias a la alta calidad y estabilidad de sus productos.

The Farm (la Granja) es reconocida mundialmente como líder en la producción de semillas de máxima calidad.

Ganador de copas cannábicas con **Vanilla Kusk, Dr Grinspoon, Acapulco Gold, L.S.D, G13 Haze, Sweet Tooth, Morning Glory, Laughing Buddha, Amnesia Lemon, Blue Cheese, 8 Ball Kush, Night Shade, Top Dawg y Red Dragon**, y este año **Acapulco Gold** votada como mejor Sativa, y **L.S.D** votada como mejor Indica en la High Times CannabisCup

En Barney's Farm estamos orgullosos de nuestro compromiso de ofrecer a nuestros clientes las mejores genéticas a los mejores precios posibles. Continuamos búsqueda de genéticas autóctonas excepcionales y estamos dedicados fervientemente a la creación de nuevas y excitantes variedades de marihuana.



CANNA "LA CALIDAD HABLA POR SI MISMA"

Desde sus modestos comienzos, CANNA ha sido sinónimo de productos nutritivos —y luego también de sustratos de cultivo— de primer calidad. Así tampoco es de sorprender que, en la actualidad, CANNA sea el líder del mercado a nivel internacional. Todos los productos de CANNA se han confeccionado a medida para cubrir las distintas necesidades específicas de las plantas en distintas condiciones de cultivo. Cultivadores en todo el mundo experimentan cada día que, gracias a CANNA, se pueden obtener resultados óptimos a cualquier nivel y con cualquier sistema o sustrato de cultivo.

CANNA EN LOS DISTINTOS SISTEMAS DE CULTIVO

Una planta necesita siempre los mismos nutrientes, independientemente del sustrato de cultivo en el que está creciendo. No obstante, esto no significa que se pueda administrar sin más cualquier nutriente en cualquier sustrato, ya que cada sustrato influye de manera específica sobre la disponibilidad de estos nutrientes. La lana mineral, por ejemplo, no contiene nutrientes propios, el sustrato de coco absorbe nutrientes de la solución nutritiva, y la tierra presenta calidades amortiguadoras. En consecuencia, dependiendo del sistema de cultivo empleado, se debe administrar los nutrientes de distintas maneras a las plantas. Por ello, CANNA ha desarrollado —lo que, en el fondo, no deja de ser lógico— unas líneas de productos nutritivos específicos para cada tipo de sustrato. Esto significa que, independientemente del sustrato que utiliza, con los productos de CANNA el cultivador tiene garantizados un buen rendimiento y facilidad de uso. Por otro lado, su salud está protegida gracias a la pureza de las materias primas empleadas. El resultado: un producto final sano, tanto para el cultivador como para el consumidor.

CANNA RESEARCH; I+D+I INVESTIGACIÓN ES IMPRESCINDIBLE!!

CANNA dispone de un laboratorio propio de renombre internacional.

El departamento de test de CANNA es especialista e impulsor en el campo de los nutrientes, los fertilizantes y las enfermedades de la planta. Así medimos los cannabinoides y otras sustancias interesantes (de carácter médico y de sabor) que generan las plantas.

El laboratorio de investigación de Canna esta utilizado por diferentes revistas mundiales.

Canna también hace investigaciones médicas y trabaja conjuntamente con diferentes médicos y con diferentes fundaciones, universidades y otros laboratorios.

CANNA "LA CALIDAD HABLA POR SI MISMA"

Visita también nuestro sitio Web: www.canna.es

Más información: info@canna.es



LA CAÑAMERIA GLOBAL SL inició su actividad editorial con la publicación de **CAÑAMO, la revista de la cultura del cannabis**, pionera de las revistas cannábicas publicadas en este país.

Desde 1997 ha venido divulgando desde sus páginas las múltiples utilidades y las reconocidas ventajas terapéuticas de tan beneficiosa planta; sus posibilidades industriales y ecológicas; sus usos recreativos y ha advertido, rigurosa y verazmente, de los riesgos en su abuso.

Con su salida al mercado editorial CAÑAMO generó la creación en todo el Estado español una amplia red comercial dedicada a la venta de infinidad de productos derivados del cannabis: textiles, cosméticos, de alimentación; e incluso propició la apertura de tiendas dedicadas al autocultivo y la venta de productos de parafernalia cannábica.

Tras 13 años en la brecha y con casi 150 números a su espalda, CAÑAMO sigue informando mensualmente a través de su edición española y, desde hace 5 años, también desde su homónima chilena, de forma seria y responsable acerca del cannabis, demostrando que existe una cultura cannábica literaria, artística, recreativa, filosófica y culinaria relacionada con esta planta amiga; al tiempo que en sus páginas se incluyen grandes reportajes de viajes exteriores e interiores y se muestran aspectos sociales y ecológicos que pueden proporcionar una mejor calidad de vida.

www.canamo.net

www.canamo.cl



CULTURE INDOOR-CIS PRODUCTS es reconocido hoy día como uno de los fabricantes más innovadores del cultivo de interior gracias a sus diferentes líneas de producto, que incluyen novedades como: PLATINIUM NUTRIENTS (gama ORGANIC, certificado biológico, gama HYDROMILK, un concentrado puro para hidroponía, KAMELEON pH, el regulador de PH más simple y estable), WINFLEX (aire y ventilación), SUPERBOX (Superbox de 60cm a 300cm, DualSuperbox de 2 pisos para crecimiento y floración, T-Rex Superbox 18m² y 12m², grandes jardines a pequeños precios; todos los Superbox están compuestos al 100% de estructura de metal y material mylar), SUPERPLANT (bombillas hortícola de varios tipos, HPS/MH 150 / 250 / 400 / 600 / 1000w, CFL 125 / 250 / 300w azul-rojo-púrpura, LED 14 / 15 / 45 / 50 / 90 / 300 / 600w, más de 30 reflectores diferentes), JUST FOR YOUR EYES (varios modelos de microscopios y lupas), XTRAPUMP (bomba de agua), y muchos más...

¡Somos únicos : Con nuestros 60 growshops en Francia, CIS PRODUCTS está siempre al día para los cultivadores! ¡Nuestros productos no son de encargo por catálogo : Están concebidos por cultivadores para cultivadores! ¡Son productos de "consumidores" para consumidores!

Como garantía para el mejor de los resultados, pida los productos CIS PRODUCTS en su grow shop español local.

¡CIS PRODUCTS, su socio n° 1 en cultivo de interior!



¿Qué significa 'De Sjamaan'?

'De Sjamaan' es "el Chamán" en holandés. Creemos que las tradiciones chamánicas en el mundo entero tienen mucho que ofrecer a aquellos que buscan ingredientes herbales para extender su visión del mundo o simplemente para disfrutar de sus efectos corporales y mentales. Muchos de los productos que ofrecemos tienen sus raíces en estas tradiciones chamánicas o en la medicina herbal de todo el mundo. De ahí el nombre "el Chamán".

¿Quiénes somos?

De Sjamaan Wholesale BV sigue siendo una compañía de crecimiento rápido, proveyendo psicoactivos, suplementos alimenticios y parafernalia del fumador a los distribuidores, mayoristas, minoristas y consumidores de todo el mundo. De Sjamaan se fundó en 1994 con una smart shop en Arnhem, Holanda. Ahora, "De Sjamaan" es una de las compañías líderes en la industria de los productos smart de Europa y el mundo entero. Durante los primeros 6 años nos hemos enfocado principalmente en expandirnos como mayoristas en Holanda, en nuestros portales de internet mundiales y en nuestras tiendas de Holanda. A principios de 2001 empezamos a ampliar activamente nuestro departamento de ventas internacional, que ha tenido un gran éxito. Nuestra red de distribución internacional cubre todos los países europeos así como muchos otros alrededor del mundo. De Sjamaan Wholesales BV es una de las compañías mejor reconocidas hoy en día.

La mayorista y la oficina de distribución de De Sjamaan

Nos gustaría invitaros a vosotros y vuestras compañías a trabajar con nuestros productos y ver nuestro potencial en vuestro país. Desde nuestra nueva oficina y el almacén de 1200m², "De Sjamaan" puede ofrecer os un servicio rápido y de confianza para construir o expandir tu negocio.

El secreto de nuestro éxito es triple:

Productos fuertes, exclusivos y de alta calidad

Amplios consejos y precios ajustados

Servicio excelente y de confianza y envíos rápidos

Y además de todo esto, lo más importante, ¡hacemos lo que prometemos!

Para pedidos de mayoristas, por favor visita www.sjamaanwholesale.nl o llámanos al 0031-481712330



Productos de calidad y tecnología punta son las características primarias de General Hydroponics, en Norteamérica y también en Europa. Desde 1976 en California, y luego a partir de 1995 en Francia, nuestra empresa se especializa en hidroponía o « el arte de cultivar las plantas en el agua ». Más de 30 años de trabajos e investigación que nos permiten en la actualidad dominar la nutrición de las plantas, su modo de crecimiento y las necesidades de su medio radicular.

A esto unimos una pizca de conciencia ecológica desde hace mucho tiempo. Circuitos cerrados y plásticos reciclados para nuestros sistemas y alta concentración para nuestros abonos son nuestras prioridades desde siempre. El concepto de « granja familiar » es también uno de nuestros proyectos desde los comienzos: pequeñas explotaciones de auto producción, tanto en la ciudad como en el campo, permitiendo eliminar los intermediarios costosos y el transporte inútil.

Nuestra prioridad es también prestar un buen servicio. Si usted es particular, www.eurohydro.com le ofrece todo lo que necesita saber sobre nuestra tecnología y nuestros productos. Encontrará tablas de aplicación y formas de empleo, artículos y descripciones de cultivos. Si usted es mayorista, una nueva página especial para detallistas le permitirá comunicarnos sus necesidades en directo, y le mantendrá informado de nuestras últimas novedades. También en Youtube, clicando sobre eurohydro, puedes visitar nuestro invernadero y te ayudará a entender mejor el montaje de nuestros sistemas. A todos ofrecemos un servicio rápido, respaldado por una técnica impecable. Para toda información : info@eurohydro.com



La firma **Green House Seed Company** es la compañía de mayor éxito en el mundo. Ganadores de numerosos premios internacionales (34 de la High Times Cannabis Cup), es líder en genética cannábica. Arjan, dueño y fundador, también es conocido como "El Rey del Cannabis" y es productor de la nueva serie de documentales cannábicos: **Strain Hunters**. Siempre ha tenido el compromiso de crear las mejores genéticas del mundo y asegurarse de que los cultivadores elijan una buena genética basándose en su localización, logística y conocimientos personales.

Creadores de las siguientes variedades originales: **Super Lemon Haze (R)**, Arjan's Haze (R), Arjan's Ultra Haze (R), Arjan's Strawberry Haze (R), Big Bang (R), El Niño (R), Great White Shark (R), Hawaiian Snow (R), Himalaya Gold (R), Neville's Haze (R), Super Silver Haze (R), The Church (R), AMS (R), White Rhino (R), White Widow (R), **Himalaya Gold (R)**, la nueva **GREEN-O-MATIC (R)**, y las versiones feminizadas de Cheese, Trainwreck, Lemon Skunk, OG Kush, Bubba Kush, Jack Herer.

La primera distinción y más la importante que hay que hacer es la elección entre el cultivo de exterior o el de interior. Una vez tomada esta decisión, es importante obtener el tipo de semilla correcto para este propósito. La mayoría de las plantas de cannabis se pueden cultivar tanto en exterior como en interior, pero las características peculiares de cada variedad siempre garantizan mejores resultados en uno u otro tipo de cultivo. La naturaleza personal o comercial de esta operación siempre estará influenciada por la elección de la genética. Las sativas suelen darnos mayor calidad mientras que las índicas son más rápidas y más comerciales. Entre las 18 variedades que se venden hoy en día en Green House Seed hay verdaderas campeonas de interior y de exterior.

¡Si vienes a Amsterdam, por favor visita nuestras tiendas y pide un catálogo de semillas! Estaremos encantados de aconsejarte sobre la mejor para tus necesidades. O, si vives muy lejos de Amsterdam como para no visitarnos, entra en nuestra tienda online www.greenhouseseeds.nl y www.strainhunters.com

Arjan y el equipo de Green House Seed Company.



En HESI Plantenvoeding se combinan la pasión y el profesionalismo. Hesi, el nombre de una receta mágica para plantas, ha demostrado en muy poco tiempo que satisface las necesidades de las plantas así como las de sus amantes. Mientras tanto, Hesi ha crecido hasta convertirse en una floreciente empresa internacional todavía en expansión. Desde el principio, la característica principal de los fertilizantes y suplementos de Hesi ha sido la gran calidad. Valiosos aditivos, como aminoácidos, enzimas y azúcares vegetales convierten cada producto en una "fuente de salud" para sus plantas. Los fertilizantes de Hesi trabajan de forma interactiva, por ejemplo, corrigen automáticamente el valor del pH de la tierra y lo ajustan en un valor básico ligero. Usando un complejo conjunto de materiales se garantiza una disponibilidad óptima de todos los nutrientes. En resumen, máximo resultado con un uso sencillo. La línea completa de productos de Hesi surge del pasatiempo de la jardinería y de la gran demanda de fertilizantes y suplementos especiales que ha existido desde el principio.

Gracias a investigaciones intensas sobre los secretos del metabolismo de las plantas, Hesi ha logrado desarrollar un complejo vitamínico bien equilibrado para cada fase del ciclo de las plantas. Estos materiales imprescindibles aumentan la energía y tienen un efecto estimulante en las plantas. De esta forma el crecimiento y la floración de las plantas se activan y el cuidado del jardín se convierte en una diversión. Los productos de Hesi se fabrican, rellenan, comprueban y envían por medio de las técnicas más modernas de la fábrica de Hesi. Antes de introducir la carga en su envase se comprueba que ésta no contenga irregularidades, los números de carga garantizan "primero-dentro-primero-fuera". Los códigos de colores de los productos para hacerlos fácilmente reconocibles, las botellas y el contenido ofrecen al cliente una seguridad adicional, de forma que sea prácticamente imposible confundir los envases. Los folletos gratuitos y las hojas informativas de Hesi muestran conocimientos sólidos y ofrecen información práctica. Los artículos biológicos escritos por el ingeniero Siglinde muestran el cuidado por los detalles y la biología.

Estos artículos se pueden encontrar en forma de libro especializado o directamente en esta página web.



HortiTec es una empresa especializada en la distribución de productos para horticultura técnica. En pocos años de actividad nacional e internacional, ha progresado satisfactoriamente hasta convertirse en una de las organizaciones de referencia más importantes del sector. Una empresa que apuesta por la calidad, el servicio y la inversión tecnológica, integrados en un proceso de mejora continua, para lograr la completa satisfacción de todos nuestros clientes.

La extensa gama de que dispone HortiTec es una de las más completas del mercado, lo que sin duda alguna lleva a garantizar el suministro de sistemas de cultivo más completos. Además, proporcionamos asesoramiento técnico a nuestros clientes a través de nuestros profesionales, avalados por la experiencia y los conocimientos adquiridos durante años en este sector.

La estrategia de HortiTec busca la plena satisfacción de las necesidades de los clientes y sus empresas a través de un sistema de trabajo de calidad, con eficacia y eficiencia, aplicando un proceso de mejora continua que es el rasgo destacable de la filosofía de nuestra empresa.

La perseverancia y persistencia de nuestros esfuerzos está avalada por el elevado nivel de reconocimiento de nuestras marcas y, sobre todo, por la fidelidad de nuestros clientes que siguen trabajando con nosotros desde que la empresa inició su actividad en 2004.

El equipo humano de HortiTec les agradece su confianza y fidelidad.



Ministry of Cannabis es un banco de semillas con base en Amsterdam fundado en 2007. La historia de Ministry viene de los años 90 cuando los fundadores comenzaron a trabajar en el sector del cannabis, acumulando la experiencia y conocimientos necesarios para crear un banco de semillas. En ese tiempo están trabajando para los bancos de semillas más conocidos de Amsterdam, incluyendo a los que puedes encontrar en esta revista. Fueron necesarios años de experiencia para llegar a dominar las técnicas de producción de semillas y acumular el material genético de valor, en forma de plantas madre y semillas. Finalmente llegó el momento de empezar las actividades en 2007, el Ministry en este momento ofrecía tanto semillas regulares como feminizadas.

En 2008 se introdujo una nueva generación de genéticas, la llamadas de autofloración, tanto en versión regular como feminizada. Desde 2010 sólo venden semillas feminizadas. El catálogo de Ministry of Cannabis de 2010 tiene 12 variedades, todas feminizadas, de las cuales dos son de autofloración, la Angelmatic y la Devilmatic. En el catálogo podemos encontrar un buen surtido de variedades blancas (White Widow y Zensation), índicas (Northern Lights y Kandahar), sativas (Carnival, Ipot y Shanti). La enorme producción como la Big Bud XXL y la variedad de Himalaya (Nepalese Dragon) completan la oferta de uno de los bancos más activos y de mayor confianza de los últimos años.

Las semillas Ministry of Cannabis están disponibles online y en muchas tiendas de todo Europa. En España también están disponibles a través de nuestros distribuidores Plantasur e Hipersemillas

Página web: www.ministryofcannabis.com/es

Para más información: info@ministryofcannabis.com



Nature Grow lleva unos 10 años en el sector cannábico. Nuestro lema es el siguiente: **"somos cultivadores y sabemos lo que necesitamos"**. De esta frase parte la filosofía básica y práctica de nuestra empresa en relación a nuestros clientes. Tener el producto y las soluciones para cada tipo de cultivo, es el objetivo de todo cultivador y sobre todo el de Nature Grow.

Ponemos a disposición de nuestros clientes una amplia gama de fertilizantes indicados para el cultivo de cannabis. Disponemos de sustratos de alta calidad, sistemas hidropónicos de cultivo, equipos de iluminación y ventilación, soluciones para riego, medidores, armarios de cultivo, semillas feminizadas altamente productivas, artículos post-cosecha y todo lo necesario para desarrollar cultivos eficaces y de gran calidad.

Nuestro principal objetivo es que nuestros clientes queden satisfechos de su compra y definitivamente... de sus cultivos, para ello ponemos a su disposición un equipo de profesionales que les atenderán y asesorarán de forma personal y ágil, a fin de resolver cualquier problema o duda que pueda surgir durante todo el ciclo de cultivo.

Queremos ofrecer los mejores productos para la 2010 con marcas tradicionales, pero estamos siempre abiertos a los nuevos lanzamientos en el sector, cuidando especialmente la relación precio/calidad de todos los artículos.

Disponemos de un servicio de reparto semanal para clientes de nuestra área, que les permite tener sus tiendas perfectamente abastecidas en todo momento; y para los clientes de ámbito nacional o internacional, ofrecemos servicios de transporte rápidos a precios competitivos.

Estamos a punto de lanzar y distribuir nuestro nuevo catálogo para 2010. Además, de forma periódica, como siempre hemos venido haciendo, informaremos a nuestros clientes sobre las mejores ofertas mediante boletines mensuales.

CAÑAMO

LA REVISTA DE LA CULTURA DEL CANNABIS

**Desde 1997
en la brecha**



n

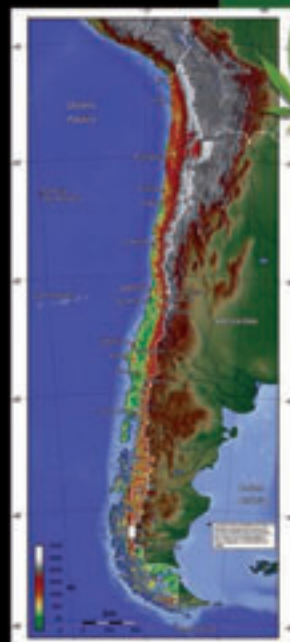

**y desde 2005
en Chile**

**La ventana de la información
cannábica en Suramérica**

www.canamo.cl

www.canamo.net



La historia de Nirvana empezó en los años ochenta. En esa época había muchos experimentos con el cultivo interior del cannabis. Por viajar a países lejanos, siguiendo los pasos de los hippies, y regresar con semillas de estos lugares exóticos, hemos podido acumular varias semillas. Tras años de experimentación e hibridación hemos criado más de 50 variedades de calidad mundial. Afortunadamente, los Países Bajos tiene un gobierno y población que son razonablemente tolerantes ante el uso y cría del cannabis, permitiéndonos realizar nuestro trabajo con devoción y precisión.

Nirvana es un concepto comercial único. En los últimos 20 años hemos criado y comercializado con éxito más de **50 variedades** de cannabis de calidad mundial. Se ha alcanzado la más alta calidad posible a los mejores precios por operar de la misma manera que las cooperativas de granjeros. Los criadores de Nirvana siguen un régimen de cría estricto. Las plantas padres y madres se guardan para suministrar a los cultivadores contratados de clones de la genética exacta para producir nuestras semillas. Se realizan pruebas en cada uno de los lotes para comprobar las velocidades de germinación antes de se vendan. Nirvana ha aumentado los recursos de cría porque la mayor parte de la producción se hace fuera de la empresa con un contrato aparte. Esto significa que cuando compras las semillas de Nirvana, apoyas a los pequeños cultivadores igual que tú. Todo el proceso es muy eficiente, permitiendo que nuestros precios se queden bajos.

Semillas feminizadas

Semillas producidas manipulando una planta hembra ultra estable con hormonas o productos químicos tóxicos. La planta hembra manipulada produce flores macho. El polen de estas flores macho no contiene cromosomas masculinos y, por tanto, no puede producir semillas macho cuando se cruza con una planta hembra estable y no manipulada. Todas las semillas de Nirvana y Sativa Seedbank son sometidas a extensas pruebas antes de salir al mercado. Nuestra calidad está garantizada.

Todas nuestras plantas se cultivan orgánicamente en suelo orgánico y se tratan solamente con las Soluciones Absolutas de Cultivo de Nirvana. Decimos esto porque el cannabis orgánico es un producto mucho más superior y es mejor para el medio ambiente. Nuestras semillas se secan lentamente y se curan durante un mes antes de que se seleccionen a mano con cuidado y se embalen en paquetes originales de Nirvana. Las semillas se protegen de la humedad y de la luz con una bolsa de plástico sellada de nuevo con otra bolsa de papel, no muy diferentes de los paquetes que se viene usando durante décadas en la industria de las semillas de frutas y verduras.

Si vienes a Ámsterdam no dudes en visitar nuestra tienda de semillas ubicada en Neuiwe Hoogstraat o nuestra tienda Soluciones de Cultivo y venta al por mayor en la calle Antoniosbreestraat 14 situada entre el Waterlooplein y el Nieuwmarkt, para semillas o consejos en relación a nuestras variedades o soluciones. Abrimos todos los días a mediodía menos los domingos.

Las leyes en relación al cultivo de cannabis varían de país en país. Aquí en Nirvana no condonamos el romper cualquier ley y no aceptamos la responsabilidad por las actividades de otros.

Les deseamos mucho éxito en los cultivos y no duden en llamarnos o enviarnos un email a info@nirvana.nl para más información.



Planta Sur somos una empresa ubicada en Granada y formada por gente proveniente de muchos puntos diferentes de España (Granada, Murcia, Madrid, Barcelona, Alicante, etc.) y de varios países europeos (España, Francia, República Checa), lo que hace que seamos una empresa multicultural y en continua expansión.

Iniciamos nuestra andadura en este sector hace casi una década y gracias al apoyo de nuestros clientes y proveedores nos hemos convertido en uno de los principales distribuidores a nivel nacional, aunque internacionalmente también nos hemos hecho con un nombre.

Actualmente contamos con uno de los catálogos más completos del sector (semillas, parafernalia, fertilizantes y sustratos, cultivo e iluminación, sistemas hidro y aeropónicos, etc.). Nuestro catálogo está en continuo crecimiento, siempre a la búsqueda de los productos que más puedan interesar a nuestros clientes.

Somos los distribuidores principales en España de los más importantes bancos de semillas del mundo. Además somos los distribuidores exclusivos del banco de semillas Kannabia, que fue uno de los primeros bancos de semillas españoles y actualmente uno de los de mayor crecimiento.

También somos el principal distribuidor en España de los vaporizadores Vapbong e lolite, ganadores de varios premios en diferentes ferias nacionales e internacionales.

Desde hace 4 años también contamos con un almacén en Canarias, desde el cual damos un servicio más cercano a los growshops de las islas afortunadas.

Estaremos encantados de recibir a todos los profesionales del sector que lo deseen en nuestro stand número..... en la Feria Spannabis 2010 los días y en el stand número.... de Expocannabis Sur en Málaga durante los días.....



PYRAMID SEEDS es uno de los bancos de semillas más innovadores de los últimos años. Nuestro objetivo es proporcionar a los cultivadores, tanto profesionales como aficionados, y a los comerciantes del sector cannábico, unas semillas feminizadas de fácil cultivo, buena producción y alta calidad, a precios más que asequibles.

La gran variedad de nuestro catálogo, siempre en evolución, ofrece la oportunidad de trabajar con variedades clásicas y con las más innovadoras genéticas, cuyos aromas son exquisitos y de gran variabilidad en potencia.

Nuestras semillas son sometidas a un intenso proceso de selección que garantiza las cualidades de sabor, potencia, productividad y calidad deseadas por nuestros clientes más exigentes.

En PYRAMID SEEDS envasamos las semillas en formato individual, ofreciendo así a los cultivadores la posibilidad de producir variedades diversas dentro de un espacio reducido con un moderado desembolso económico.

Las semillas PYRAMID SEEDS, se distribuyen ampliamente y los puntos de venta nacionales e internacionales están en fase de gran expansión. Además, ofrecemos la posibilidad de compra on-line a través de nuestra página web: www.pyramidseeds.com, que garantiza la entrega de pedidos en un plazo máximo de 48 horas tras el pago mediante transferencia bancaria.

Accede a la página web y descarga el nuevo catálogo para 2010, que presenta las doce variedades tradicionales e introduce las dos novedades de la temporada: Anesthesia y AutoTutankhamon (nueva autofloreciente). El catálogo incluye información sobre cultivo, características y cualidades de cada semilla además de fotografías de cada planta resultante.



CANNABIS MAGAZINE es una revista de información que gira en torno al cáñamo y las tecnologías alternativas. Su campo de interés incluye el cultivo, el activismo, los personajes, la música y también aspectos legales, científicos, industriales y políticos que atraviesan el mundo de la marihuana.

Este medio no es fundamentalista de ninguna causa y trata de acercarse al fenómeno cannábico sin maniqueísmos para captar en toda su complejidad su exuberante belleza y su pestilente miseria. No pretendemos prometeros todo

lo que se necesita saber sobre esta ancestral compañera del hombre. Tampoco nos postulamos como pioneros ni representantes exclusivos. Simplemente ofrecemos un trabajo honesto y serio que amplifica la voz de la cultura de la marihuana.

Hemos disfrutado ya cinco años de existencia, en el que no hemos parado de crecer. Actualmente nos hemos consolidado en el sector gracias a la colaboración multidisciplinaria y a la tenacidad cuando soplan vientos extraños que dispersan nuestro humo. El buen hacer nos ha llevado a poner a disposición de nuestros lectores una Edición Digital, donde mantenerse actualizados y realizar consultas entre cientos de artículos. Actualmente es la web de un medio impreso cannábico con más visitas.

Al margen de cifras estadísticas, el nutriente principal que alimenta CANNABIS MAGAZINE es la confianza que recibimos de nuestros lectores a lo largo de toda la geografía nacional.

AMSTERDAM

NIRVANA

*** Guaranteed Quality ***

Nirvana:

- AK-48
- Aurora Indica
- Blue Mystic
- Bubblelicious
- Chrystal
- ICE
- Indoor Mix
- Kaya Gold
- Master Kush
- Medusa
- Northern Lights
- Papaya
- PPP Pure Power Plant
- Short Rider
- Snow White
- Super Skunk
- Swiss Cheese
- Venus Flytrap
- White Castle
- White Rhino
- White Widow
- Wonder Woman

The Sativa Seedbank:

- Blackberry
- BlackJack
- Eldorado
- Full Moon
- Hawaii Maui Wau
- Haze #13
- Jock Horror
- N.Y.P.D. New York Power Diesel
- Raspberry Cough
- Royal Flush
- Sterling Haze
- Urban Poison

NEW

STRAINS!!

The Sativa Seedbank

ALL STRAINS IN NATURALLY OCCURING AND 100% FEMINISED SEEDS!!

Guaranteed Quality



100% FEMALE SEEDS

www.nirvana.nl



Spain

DERIVADOS DEL CÁÑAMO Y PARAFERNALIA

00Box

c/ Mayor, 47
8470 Sant Celoni
BARCELONA
ESPAÑA
938 674 651
l'omanacgrowshop@yahoo.es
www.00box.es

Cannarela

Barcelona
BARCELONA
ESPAÑA
647 636 922
info@cannarela.com
www.cannarela.com

Chinese Smoking Pipes

1036 South Pudong Rd., Suite 1703-1704
200120 Shanghai
CHINA
+86 21 349 78818
+86-21 349 78808
junechen@smokingpipes.com.cn
www.smokingpipes.com.cn

De Verdampers BV

Postbus 251
1700 AG Heerhugowaard
THE NETHERLANDS
+31 725 725 786
+31 725 725 784
evert@de-verdampers.nl
www.de-verdampers.nl

Etnic - Infusiona-te

c/ Arc de Santa Eulalia, 2-4
8002 Barcelona
BARCELONA
ESPAÑA
933 176 736
antenoral@terra.es

HBI Europe GMBH

Koepstrasse, 17
D-41812 Erkelenz
GERMANY
+49 243 194 5230
+49 2431 9452 329
fragen@hbieu.com
www.hbieu.com

Kaban

Apdo. de Correos, 70
8720 Vilafranca del Penedés
BARCELONA
ESPAÑA
678 769 596
kaban@kaban-herbolari.com
www.kaban-herbolari.com

Kenex Products

92 Chamberlayne Avenue, Wembley
HA9 8SS London
UK
+44 7929 262424
info@innovasia.biz
www.innovasia.biz

Maima Parafernalia

c/ Rosellón, 322
8025 Barcelona
BARCELONA
ESPAÑA
877 000 932
maimaparafernalia@yahoo.es

Malabares Ros - Fuma2

MURCIA
ESPAÑA
628 150 349
sergio@malabaresros.com
www.malabaresros.com

Mary-Jo Cerveza de Cáñamo, Hemporio di dAndrea Michele

Via Feltrina Centro, 82, A/1
31044 Montebelluna - Treviso
ITALY
+39 328 712 0720
infomaryjo@gmail.com
http://www.mary-jo.eu/

Pre Inka

Raurich, 2
8002 Barcelona
BARCELONA
ESPAÑA
93 302 58 76
933 193 178

Snail (Arts & Crafts)

Pot na Drenikov vrh 4
1000 Ljubljana
SLOVENIA
+386 41 365736
+386 2320 4831
snail.eu@gmail.com
www.snailseeds.com

Tu cultivador.es

RAMBLA BRASIL 25-27 BAJOS
8028 Barcelona
ESPAÑA
93 514 6082
93 491 0219
info@tucultivador.es
www.tucultivador.es/

West Coast Gifts, Inc

105-2433 Dollarton Hwy
V7H 0A1 North Vancouver
CANADA
+1 604 924 1032
+1 604 608 5700
westcoastgifts@gmail.com
www.redeyeglass.ca

nodes



DISTRIBUIDORES Y FABRICANTES

Advanced Hydroponics of Holland BV

Oosteinderweg 303-B
1432 AW Aalsmeer
THE NETHERLANDS
+31 297 363 404
+31 297 363 401
info@advancedhydro.com
www.advancedhydro.com

Advanced Nutrients Spain

c/ Aneto, 28
8812 Sant Pere de Ribes
BARCELONA
ESPAÑA
938 149 825
938 149 825
advancednutrientsspain@hotmail.com
www.advancednutrients.es

Atami B.V.

Huisbergenweg 7-9
5249 JR Rosmalen
THE NETHERLANDS
+31 735 223 256
+31 735 213 259
info@atami.com
www.atami.com

ATC Biologic

c/ Manzana B, 18
45200 Illescas
TOLEDO
ESPAÑA
925 540 337
925 540 337
info@atcbiologic.com
www.atcbiologic.com

BAC

Edisonstraat 16N
2809 PB Gouda
THE NETHERLANDS
+31 182 687530
+31 182 686678
info@baconline.nl
www.baconline.nl

Bio Nova bv

Elzenweg 13
5144 MB Waalwijk
THE NETHERLANDS
31 416 650 082
31 416 651 147
info@bionova.nl
www.bionova.nl

Biobizz Worldwide NV

THE NETHERLANDS
+31 505 414 650
+31 505 425 223
info@biobizz.com
www.biobizz.com

Cactus Martorell Growshop

Plaça Joan Serrats, 8, baixos
8760 Martorell
BARCELONA
ESPAÑA
937 741 341
93 774 13 41
cactusmartorell@hotmail.com
www.cactusmartorell.com

Canna Corporate BV

Beneluxweg 37
4904 SJ Oosterhout
THE NETHERLANDS
+31 614 241 118
www.canna.com

Cultiva Technologies

Carrer del Mar, 4
8360 Canet de Mar
BARCELONA
ESPAÑA
937 943 646
937 943 176
info@cultiva.es
www.cultiva.es

Davin

Zeilweg 2b
8243 PK Lelystad
THE NETHERLANDS
+31 320 260 868
+31 320 262 052
sales@davin.nu
www.davin.nu

De Sjamaan Wholesale BV

Celsiusweg, 24 A
6662 PX Elst (Gld)
THE NETHERLANDS
+31 481 712 330
+31 481 712 329
wholesale@sjamaan.com
www.sjamaan.com

Distribución Integral de Tiendas, S.L.

Juan de la Cierva, 54
3203 Elche
ALICANTE
ESPAÑA
965 681 936
965 683 710
info@dintti.com
www.dintti.com

Distribuciones Marianas

Travessera de les Corts, 48
8903 L'Hospitalet de Llobregat
BARCELONA
ESPAÑA
934 485 382
934 485 382
admin@distribucionesmarianas.com
www.distribucionesmarianas.com

Easy - Grow Ltd.

16, Orwell Street
DN31 3HB Grimsby
UK
+441 472 346 900
+44 147 224 2288
sales@easy-grow.co.uk
www.easy-grow.co.uk

Ecotechnics UK Ltd.

Unit 2K, Old Dalby, Business Park
LE14 3NE Old Dalby
UK
+44 1664 822 281
info@ecotechnics.co.uk
www.ecotechnics.co.uk

El Bruixot

Parque de la Estación, 22, local
46700 Gandía
VALENCIA
ESPAÑA
96 296 1367
elbruixot@elbruixot.com

Euro Sales

THE NETHERLANDS
info@eurosales.nu
www.eurosales.com

Femeg - Guanokalong

TAMMELDIJK 1
7122 LK Aalten
THE NETHERLANDS
31 543 466 858
info@guanokalong.nl
www.guanokalong.nl



Spain

DISTRIBUIDORES Y FABRICANTES

Future Care BV

Hoppenkuil 4
5626 DD Eindhoven
THE NETHERLANDS
+31 402 558 102
+31 402 558 109
sales@future-care.nl
www.futurecare.eu

General Hydroponics Europe

Biopole
32500 Fleurance
FRANCE
33 562 060 830
+33 562 066 404
info@eurohydro.com
www.eurohydro.com

Green Dream - Calella

c/ Jovara, 218
8392 Calella
BARCELONA
ESPAÑA
937 996 295
937 996 295
admin@greendream.es
www.greendream.es

Green Dream - Mataró

c/ Repuntadora, 2
8302 Mataró
BARCELONA
ESPAÑA
937 996 295
937 996 295
admin@greendream.es
www.greendream.es

Grotek Canada

9430- 198th Street
VIM 3C8 Langley BC
CANADA
+1 604 882 7699
+1 604 882 7659
info@grotek.net
www.grotek.net

Grow Shop Imagine

Avda. Verge de Montserrat, 13, Local 9
8820 El Prat de Llobregat
BARCELONA
ESPAÑA
933 789 208
admi@growimagine.com
www.growimagine.com

Grow Shop Imagine L'Hospitalet

Avda. Carrilet, 216
8906 L'Hospitalet de Llobregat
BARCELONA
ESPAÑA
932 601 154
admi@growimagine.com
www.growimagine.com

Grow Shop Imagine Viladecans

c/ Sant Josep, 4, bajos
8840 Viladecans
BARCELONA
ESPAÑA
936 472 195
www.growimagine.com

Grow Solutions Distribuciones

Ctra. Cardedeu a Granollers, Km. 4,5
8430 La Roca del Vallés
BARCELONA
ESPAÑA
938 455 865
938 713 964
comercial@growsolutions.es
www.growsolutions.es

Growth Technology Ltd.

UK
tim@growthtechnology.com
www.growthtechnology.com

Hanna Instruments, S.L.

Pol. Ind. Azitain, parc. 3B
20600 Eibar
GIPUZKOA
ESPAÑA
902 420 100
info@hanna.es
www.hanna.es

Hemp Passion

info@hemppassion.com
www.hemppassion.com

Hemp Trading

Camino del Polio, 51
46469 Beniparrell
VALENCIA
ESPAÑA
961 216 056
961 214 228
info@hemptrading.com
www.hemptrading.com

Hesi

Edisonstraat, 11-17
6372 AK Landgraaf
THE NETHERLANDS
31 455 690 420
+31 455 690 421
hesi@orange.nl
www.hesi.nl

Highlight Horticulture Ltd

10 Catton Road Arnold
NG5 7JD Nottingham
UK
+44 115 966 1254
+44 115 966 5396
dave@highlightto

Hortitec

P.O.Box 75
46680 Algemesi
VALENCIA
ESPAÑA
962 42 63 70
962 42 63 71
info@hortitec.es
www.hortitec.es

Humboldt Nutrients

USA
+1 888 420 7770
sales@humboldtnutrients.com
www.humboldtnutrients.com

Hydrogarden

Unit 2 Progress Way - Binley Ind. Est.
CV3 2NT Coventry - West Midlands
UK
+44 24 76 651500
+44 2 476 651 060
sales@hydrogarden.co.uk

Hy-Pro

Postbus 1
5530 AA Bladel
THE NETHERLANDS
+31 497 380 480
+31 497 381 840
info@hy-pro.nl
www.hy-pro.nl

JBQ S.L.U.

C/ San Sebastián, 66, 1-C
30820 Alcantarilla
MURCIA
ESPAÑA
615 150 874
jbgqeco@jbgqeco.es

nomabots



DISTRIBUIDORES Y FABRICANTES

Kanopia

c/ Artes y Oficios, 6 Bajo
46021 Valencia
VALENCIA
ESPAÑA
96 328 20 24
correo@kanopia.com
www.kanopia.com

KJ Products

THE NETHERLANDS
info@kj-products.com
www.kj-products.com

la Mota

Portuetxe, 83
20018 San Sebastián
GIPUZKOA
ESPAÑA
943 00 52 13
943 02 11 16
info@potsistemak.com
www.lamota.org

L'Omañac St. Celoni

c/ Mayor, 47, Bajos
8470 Sant Celoni
BARCELONA
ESPAÑA
939 674 651
omanacgrowshop@yahoo.es
www.00box.es

Los Cogollitos S.L.

c/ Mariano Benlliure, 6
46910 Alfafar
VALENCIA
ESPAÑA
963 186 125
963 186 127
info@loscogollitos.com
www.cogollitos.com

Lux Light International

Furthstrasse, 8
D-35037 Marburg
GERMANY
+49 6421 88 91 40
+49 6421 88 91 411
service@lux-light.de
www.lux-light.de

Luxiluma, S.L.

C/ Jaume I, 20
46687 Albalat de la Ribera
VALENCIA
ESPAÑA
96 249 04 48
info@luxiluma.com

Nature Grow

BARCELONA
ESPAÑA
info@naturegrow.es
www.naturegrow.es

Organik

info@organiknature.com
www.organiknature.com

Ortue

Pol. Erletxe Pl. H, Ed. 2, Pab. 6
48960 Galdakao
BIZKAIA
ESPAÑA
946 334 027
946 334 027
info@ortue.com
www.ortue.com

PG Worldwide

Radonstaat 50
2718 TA Zoetermeer
THE NETHERLANDS
+31 79 3637380
31 79 3637389
info@pg-worldwide.nl
www.pg-worldwide.nl

Plagron

P.O. Box 10188
6000 GD Weert
THE NETHERLANDS
+31 495 631 559
+31 495 626 834
info@plagron.com
www.plagron.com

Planta Sur

C/ Sierra de Lujar, 1 - Pol. Ind. Asegra
18210 Peligros
GRANADA
ESPAÑA
958 506 110
958 490 817
info@plantasur.com
www.plantasur.com

Prima Klima Trading CZ

Radnice, 594
CZ-338 28 Radnice u Rokycan
CZECH REPUBLIC
+420 371 795 450
reeh@primaklima.biz
www.primaklima.biz

Quantum Horticulture

P.O.Box 13919
89112 Las Vegas, NV
USA
+1 877 493 7687
+1 866 931 8220
sheldon@amerinada.com
www.quantumhort.com

Sant Yerbasi Grow Shop

c/ Berlínés, 4 bajo
8006 Barcelona
BARCELONA
ESPAÑA
93 603 13 14
93 53 220 45
info@santyerbasi.com
www.santyerbasi.com

Sarl Culture Indoor

32/34 rue de la Regale, ZAE La Regale
77 181 Courty
FRANCE
+33 164 212 000
+33 160 202 834
cultureindoor@wanadoo.fr
www.cultureindoor.com

Sativa World - Sitges

c/ Bonaire, 19
8225 Terrassa
BARCELONA
ESPAÑA
937 351 881
937 351 881
info@sativaworld.com
www.sativaworld.com

Secret Jardin

26 Grande Rue
50530 Sartilly
FRANCE
+33 233 584 680
info@secretjardin.com
www.secretjardin.com

THC Barcelona Grow Shop

Avda. República Argentina, 38, local 2
8041 Barcelona
BARCELONA
ESPAÑA
93 417 89 04
growthcbarcelona@yahoo.es
www.thcbarcelona.com

The Farmer Distributions

Jacint Verdaguer, 4, baxos
17450 Hostalric
GIRONA
ESPAÑA
972 874 953
thefarmdistributions@hotmail.com

Trimpro

steven@trimpro.ca
www.trimpro.ca

U-Gro

www.u-gro.info

Voodoo Trading

Ctra. Tuy - La Guardia, PO-552, Km. 70
36790 Torrón/ Sobrada
PONTEVEDRA
ESPAÑA
986 441 872
voodoo trading@hotmail.com

www.Yervagüena.net

Duques de Nájera, 97, Local
26005 Logroño
LA RIOJA
ESPAÑA
941 228 746
941 585 254
info@yervaguena.net
www.yervaguena.net



SPAIN

BANCOS DE SEMILLAS

Advanced Seeds

c/ Simón García, 36, bajo
30003 Murcia
MURCIA
ESPAÑA
968 214 600
kayamurcia@hotmail.com
www.advancedseeds.com

Asturjaya "Semillas de las Montañas Verdes"

C/ Las Segadas, 27, Ribera de Arriba
33171 Oviedo
ASTURIAS
ESPAÑA
669 26 33 94
asturjaya@hotmail.es

AutoFem Seeds

c/ Palma del Río, 12, 6º C
29007 Málaga
MÁLAGA
ESPAÑA
677 640 718
info@autofem.com
www.autofem.com

Barneys Farm

Haarlemmerstraat, 98
1013 EW Amsterdam
THE NETHERLANDS
+31 206 25 97 61
+31 206 20 49 35
info@barneysfarm.com
www.barneysfarm.com

Buddha Seeds Bank

VALENCIA - ESPAÑA
info@buddhaseedsbank.com
www.buddhaseedsbank.com

Delicious Seeds

ESPAÑA
info@deliciousseeds.com
www.deliciousseeds.com

Dinafem

Portuette, 83
20018 San Sebastian
GIPUZKOA
ESPAÑA
943 00 52 13
943 02 11 16
info@potsistemak.com
www.lamota.org

DNA Genetics B.V.

Sint Nicolaasstraat, 41
1012 NJ Amsterdam
THE NETHERLANDS
+31 20 778 7220
+31 20 778 7220
www.dnagenetics.com

Dutch Passion Seed Co.

UTRECHTSESTRAAT 26
1017 VN Amsterdam
THE NETHERLANDS
+31 204 21 50 51
+31 204 21 55 10
erik@dutch-passion.nl
www.dutch-passion.nl

Elite Seeds

c/ Artes y Oficios, 6 Bajo
46021 Valencia
VALENCIA
ESPAÑA
963 282 024
info@eliteseeds.com
www.eliteseeds.com



nanobios

BANCOS DE SEMILLAS

Eva Female Seeds

Travessera de les Corts, 48
8903 Barcelona
BARCELONA
ESPAÑA
934 485 382
934 485 382
info@evaseeds.com
www.evaseeds.com

Finest Medical Seeds

Ontario
CANADA

Genehtik Seeds

Pol. Erletxes, Pl. H, Ed. 2, Pab. 6
48960 Galdakao
BIZKAIA
ESPAÑA
946 334 027
946 334 027
info@genehtik.com
www.genehtik.com

Green Factory Seeds

c/ San Francisco, 12, bj A
24003 León
LEÓN
ESPAÑA
987 260 720
987 260 720
info@greenfactoryseeds.com
www.greenfactoryseeds.com

Greenhouse Seed Co.

Amsterdam
THE NETHERLANDS
www.greenhouseseeds.nl

Homegrown Fantaseeds

Nieuwe Nieuwstraat, 25
1012 NG Amsterdam
THE NETHERLANDS
info@homegrown-fantaseeds.com
www.homegrown-fantaseeds.com

Medicalseeds

c/ Sepulveda, 121
8015 Barcelona
BARCELONA
ESPAÑA
935 394 816
935 394 815
medicalseeds@gmail.com
www.medicalseeds.net

Ministry of Cannabis

Postbus 460
1500 EL Zaandam
THE NETHERLANDS
+31 642 892 281
+31 756 705 145
info@ministryofcannabis.com
www.ministryofcannabis.com

Nirvana

St. Antoniesbreestraat, 14
1011 HB Amsterdam
THE NETHERLANDS
+31 206 275 113
+31 206 271 361
info@nirvana.nl
www.nirvana.nl

Paradise Seeds

Postbox 377
1000 AJ Amsterdam
THE NETHERLANDS
+31 206 795 422
+31 342 461 027
info@paradise-seeds.com
www.paradise-seeds.com

Positronics Seeds, S.L.

NAVARRA
ESPAÑA
948 382 554
info@positronicseeds.com
www.positronicseeds.com

Pyramid Seeds

BARCELONA
ESPAÑA
info@pyramidseeds.com
www.pyramidseeds.com

Resin Seeds

c/ Valencia, 559, ppal 1ª
8026 Barcelona
BARCELONA
ESPAÑA
675 055 463
info@resinseeds.net
www.resinseeds.net

Royal Queen Seeds

Postbus 362
5460 AJ Veghel
THE NETHERLANDS
www.royalqueenseeds.nl

Samsara

info@samsaraseeds.com
www.samsaraseeds.com

Sensi Seeds Bv

Oudezijds Achterburgwal 150
1012 DV Amsterdam
THE NETHERLANDS
+31 206 262 988
+31 205 352 275
info@sensiseeds.com
www.sensiseeds.com

Serious Seeds

Postbus 1239
1440 BE Purmerend
THE NETHERLANDS
31 299 373 248
+31 299 373 278
info@seriousseeds.com
www.seriousseeds.com

Short Stuff Seeds / Flash Seeds

UK
info@flashseeds.com
www.flashseeds.com
info@shortstuffseeds.com
www.shortstuffseeds.com

Sweet Seeds, S.L.

c/ Dr. Nicasio Benlloch, 36
46015 Valencia
VALENCIA
ESPAÑA
963 890 403
962 055 884
sweetseedsfeminizadas@yahoo.es
www.sweetseeds.es

T.H. Seeds

Nieuwendijk, 13
1012 LZ Amsterdam
THE NETHERLANDS
+31 204 21 17 62
info@thseeds.com
www.thseeds.com

The Joint Doctors Lowryder

Via Grandi 25
20068 Peschiera Borromeo (MI)
ITALY
39-(0)39 201 01 001
+39 (0) 27 00 504 026
admin@tessier-ashpool.com
www-lowryder-it

Vulkania Seeds

C/ Juan Pablo II, 17, 2ª dcha
38004 Santa Cruz de Tenerife
TENERIFE
ESPAÑA
822 016 127
822 016 127
info@vulkaniaseeds.com
www.vulkaniaseeds.com

World of Seeds

ESPAÑA
info@worldofseeds.eu
www.worldofseeds.eu



Spannabis 2010

PRENSA Y ASOCIACIONES

A.I.C.C. Asociación de Internautas del Cannabis Cánabis Caf 

c/ Salistre, 23
28032 Madrid
MADRID
ESPA NA
aicc@cannabiscafe.net
www.cannabiscafe.net

A.L.A. Associaci  Lliure Antiprohibicionista

c/ dels Salvador, 20, baixos
8001 Barcelona
BARCELONA
ESPA NA
664 496 314
alabcn@nodo50.org

ALACANNABIS Asoc. de Estudios sobre el Cannabis de Alicante

c/ Antonio Trueba, 19-21, izda
3012 Alicante
ALICANTE
ESPA NA
634 263 101
alacannabis@hotmail.com
www.alacannabis.webnode.com

Berkeley Patients Group

2747 San Pablo Ave.
94702 Berkeley
USA
+1 510 540 6013
+1 510 486 8093
brad@berkeleypatientsgroup.com
www.berkeleypatientsgroup.com

Cannabis Magazine

Ctra M-111 Km 7,300
28860 Paracuellos de Jarama
MADRID
ESPA NA
916 584 520
917 903 898
info@spannabis.com
www.cannabismagazine.es

DrGrows Productions

c/ Juan Pablo II, 17, 2  dcha.
38004 Sta. Cruz de Tenerife
TENERIFE
ESPA NA
822 016 127
822 016 127
info@drgrow.es
www.drgrow.es

Energy Control

Paseo de la Direcci n, 69
28039 Madrid
MADRID
ESPA NA
606 700 699
madrid@energycontrol.org
www.energycontrol.org

Federaci n de Asociaciones Cann bicas

C/ Salitre, 23
28012 Madrid
MADRID
ESPA NA
672 760 288
prensa@fac.cc
www.fac.cc

Gremi de Comerciants d Productes per LAutocultiu del Cannabis

Barcelona
BARCELONA
ESPA NA
info@growshopscatalunya.com
www.growshopscatalunya.com

High Times

New York
USA
matt@hightimes.com
www.hightimes.com

La Ca mer a Global / C anamo

Mil  i Fontanals, 35, Baixos
8012 Barcelona
BARCELONA
ESPA NA
933 170 130
934 121 619
canamo@canamo.net
www.canamo.net

Mama Editions

7 RUE PACHE
F-75011 Paris
FRANCE
+33 143 732 434
+33 143 732 435
info@mamaeditions.net
www.mamaeditions.net

Soft Secrets

C/ Sicilia, 141, baixos
8013 Barcelona
BARCELONA
ESPA NA
93 861 62 80
www.softsecrets.nl

THC Expo

1358 S. Flower St.
90046 Los Angeles - California
USA
+1 213 92 655 45
+1 213 493 4439
brian@thcexpo.com
www.thcexpo.com

Treating Yourself

250 The East Mall P.O. BOX 36531
M9B 3Y8 Etobicoke - Ontario
CANADA
+1 416 620 1951
+1 416 620 0698
weedmaster@treatingyourself.com
www.treatingyourself.com



Cannabis

Champions Cup 2010

Categorías

interior bio, interior hydro, exterior y resinas

Bases e inscripción

www.cannabischampionscup.com
info@cannabischampionscup.com

Jurado

Pannagh, ganjazz, alacannabis,
ave maria, AICC, maka, ctcc,
amec, arseca y arsecse.

**ENTREGA DE PREMIOS EN
SPANNABIS 2010**

**SE PUBLICARÁ UNA DOBLE PÁGINA
CON LOS PREMIADOS
TANTO EN CÁÑAMO COMO EN CANNABIS MAGAZINE**

Organiza

La Cañamería Global, S.L.

Feria del Cáñamo, S.L.

Más información en: www.cannabischampionscup.com



plantasur
D I S T R I B U C I O N E S

VENTA AL MAYOR DE:

Grinders

Vaporizadores

Básculas

Parafernalia

Cultivo

Semillas

Distribuidores oficiales
de los mejores bancos de

envios en
24 horas

Tel. 958 506 110 - Fax. 902 876 557
www.plantasur.com - info@plantasur.com

BARNEY'S



















Haarlemmerstraat 98,
AMSTERDAM
www.barneysfarm.com
info@barneysfarm.com



Seed Company®

CRIADOR DE CAMPEONES DESDE 1986

 G13 HAZE ♀ 10 €57 ♀ 5 €49 10 €88	 PHATT FRUITY ♀ 5 €27 10 €48	 BLUE CHEESE ♀ 5 €29 10 €52	 UTOPIA HAZE ♀ 5 €42 10 €75
 LSD ♀ 5 €37 10 €66	 AMNESIA LEMON ♀ 5 €37 10 €66	 TOP DAWG ♀ 5 €24 10 €43	 NIGHT SHADE ♀ 5 €37 10 €66
 CRIMEA BLUE ♀ 5 €25 10 €45	 SWEET TOOTH ♀ 10 €46 ♀ 5 €42 10 €75	 HONEY B ♀ 10 €46 ♀ 5 €29 10 €52	 RED CHERRY BERRY ♀ 5 €25 10 €50
 MORNING GLORY ♀ 10 €41 ♀ 5 €38 10 €68	 RED DRAGON ♀ 5 €42 10 €75	 VIOLATOR KUSH ♀ 10 €52 ♀ 5 €45 10 €81	 LAUGHING BUDDHA ♀ 10 €52 ♀ 5 €45 10 €81



Greenhouse
Seed Co.®



**COMING
SOON!**

**6
WEEKS
FLOWERING!**
STRAIN IN THE WORLD!! - THE FASTEST AUTOFLOWER



GREEN-O-MATIC

THE FASTEST AUTOFLOWER STRAIN IN THE WORLD!

GREEN-O-MATIC

WWW.GREENHOUSESEEDS.NL